

PRESIDENT

BREVETTO N° - PATENT N. 0001314725



BARRIERA IRREVERSIBILE PER CONTROLLO
TRAFFICO VEICOLARE

BARRIÈRE IRRÉVERSIBLE POUR LE CONTRÔLE
DU TRAFIC VÉHICULAIRE

IRREVERSIBLE BARRIER FOR VEHICULAR
TRAFFIC CONTROL

SELBSTHEMMENDE SCHRANKE ZUR
VERKEHRSSTEUERUNG

BARRERA IRREVERSIBLE PARA CONTROL DE
TRÁFICO VEHICULAR



Operatore
Opérateur
Operator
Torantrieb
Operador

Alimentazione
Alimentation
Power Supply
Stromspannung
Alimentacion

Lunghezza max asta
Longueur maxi de la lisse
Max. boom length
Max. Baumlänge
Longitud máxima de la asta

codice
code
code
code
codigo

PRESIDENT
PRESIDENT
PRESIDENT
PRESIDENT

230V/50-60Hz
120V/60Hz
230V/50-60Hz
120V/60Hz

3 m
3 m
4 m
4 m

AA50075
AA50076
AA50077
AA50078

- ATTENZIONE -

**PER LA SICUREZZA DELLE PERSONE È IMPORTANTE
CHE VENGANO SEGUITE TUTTE LE ISTRUZIONI**

SEGUIRE TUTTE LE ISTRUZIONI DI INSTALLAZIONE

- 1° - **Questo libretto d'istruzioni è rivolto esclusivamente al personale specializzato** che sia a conoscenza dei criteri costruttivi e dei dispositivi di protezione contro gli infortuni per i cancelli, le porte e i portoni motorizzati (attenersi alle norme e alle leggi vigenti).
- 2° - L'installatore dovrà rilasciare all'utente finale un libretto di istruzioni in accordo alla EN 12635.
- 3° - L'installatore prima di procedere con l'installazione deve prevedere l'analisi dei rischi della chiusura automatizzata finale e la messa in sicurezza dei punti pericolosi identificati (seguendo le norme EN 12453/EN 12445).
- 4° - Il cablaggio dei vari componenti elettrici esterni all'operatore (ad esempio fotocellule, lampeggianti, ecc.) deve essere effettuato secondo la EN 60204-1 e le modifiche a questa apportate dal punto 5.2.2 della EN 12453.
- 5° - L'eventuale montaggio di una pulsantiera per il comando manuale del movimento deve essere fatto posizionando la pulsantiera in modo che chi la aziona non si trovi in posizione pericolosa; inoltre si dovrà fare in modo che sia ridotto il rischio di azionamento accidentale dei pulsanti.
- 6° - Tenete i comandi dell'automatismo (pulsantiera, telecomando etc.) fuori dalla portata dei bambini. I comandi devono essere posti ad un'altezza minima di 1,5m dal suolo e fuori dal raggio d'azione delle parti mobili.
- 7° - Prima di eseguire qualsiasi operazione di installazione, regolazione, manutenzione dell'impianto, togliere la tensione agendo sull'apposito interruttore magnetotermico collegato a monte dello stesso.

LA DITTA RIB NON ACCETTA NESSUNA RESPONSABILITÀ per eventuali danni provocati dalla mancata osservanza nell'installazione delle norme di sicurezza e delle leggi attualmente in vigore.

CONSERVARE CON CURA QUESTE ISTRUZIONI

- 1° - Se non è previsto nella centralina elettrica, installare a monte della medesima un'interruttore di tipo magnetotermico (onnipolare con apertura minima dei contatti pari a 3mm) che riporti un marchio di conformità alle normative internazionali. Tale dispositivo deve essere protetto contro la richiusura accidentale (ad esempio installandolo dentro quadro chiuso a chiave).
- 2° - Per la sezione ed il tipo dei cavi RIB consiglia di utilizzare un cavo di tipo H05RN-F con sezione minima di 1,5mm² e comunque di attenersi alla norma IEC 364 e alle norme di installazione vigenti nel proprio Paese.
- 3° - Posizionamento di un'eventuale coppia di fotocellule: Il raggio delle fotocellule deve essere ad un'altezza di 50÷60 cm dal suolo e ad una distanza dal piano di movimento dell'asta non superiore a 15 cm. Il loro corretto funzionamento deve essere verificato a fine installazione in accordo al punto 7.2.3 della EN 12445.

N.B.: È obbligatoria la messa a terra dell'impianto

I dati descritti nel presente manuale sono puramente indicativi. RIB si riserva di modificarli in qualsiasi momento. Realizzare l'impianto in ottemperanza alle norme ed alle leggi vigenti.

- ATTENTION -

**POUR LA SECURITE DES PERSONNES IL EST IMPORTANT
QUE TOUTES LES INSTRUCTIONS SOIENT SUIVIES**

**SUIVRE TOUTES LES INSTRUCTIONS
D'INSTALLATION**

- 1° - **Ce livret d'instructions est adressé exclusivement à un personnel spécialisé** qui connaît les critères de construction et les dispositifs de protection contre les accidents concernant les portails, les portes et les grandes portes motorisés (s'en tenir aux normes et aux lois en vigueur).
- 2° - L'installateur devra délivrer à l'utilisateur final un livret d'instruction en accord à la EN 12635.
- 3° - L'installateur avant de procéder à l'installation, doit prévoir l'analyse des risques de la fermeture automatisée finale et la mise en sécurité des points identifiés dangereux (en suivant les normes EN 12453/EN 12445).
- 4° - Le câblage des divers composants électriques externes à l'opérateur (par exemple photocellules, clignotants, etc) doit être effectué selon la EN 60204-1 et les modifications apportées à celle-ci dans le point 5.2.2 de la EN 12453.
- 5° - Le montage éventuel d'un tableau pour la commande manuelle du mouvement doit être fait en positionnant le tableau de façon à ce que la personne qui l'actionne ne se trouve pas en position de danger ; de plus, il faudra faire en sorte que le risque d'actionnement accidentel des boutons soit réduit.
- 6° - Tenir les commandes de l'automatisme (tableau, télécommande, etc) hors de portée des enfants. Les commandes doivent être placées à une hauteur minimum de 1,5 m du sol et hors du rayon d'action des parties mobiles.
- 7° - Avant l'exécution de toute opération d'installation, de réglage, d'entretien de l'installation, couper le courant en agissant sur l'interrupteur magnétothermique à cet effet, branché en amont de l'installation.

LA SOCIETE RIB N'ACCEPTE AUCUNE RESPONSABILITE pour d'éventuels dommages provoqués par la non-observation dans l'installation, des normes de sécurité et des lois actuellement en vigueur.

CONSERVER SOIGNEUSEMENT CES INSTRUCTIONS

- 1° - Si ce n'est pas prévu dans la centrale électrique, installer en amont de celle-ci un interrupteur de type magnéto-thermique (omnipolaire avec ouverture minimum des contacts égale à 3 mm) qui porte la marque de conformité aux normes internationales. Ce dispositif doit être protégé contre la re-fermeture accidentelle (par exemple en l'installant dans un cadre fermé à clé).
- 2° - Pour la section et le type des câbles, RIB conseille d'utiliser un câble de type H05RN-F ayant une section minimum de 1,5mm² et de toute façon s'en tenir à la norme IEC 364 et aux normes d'installation en vigueur dans le propre pays.
- 3° - Positionnement d'un couple éventuel de photocellules : Le rayon des photocellules doit être à une hauteur de 50÷60 cm du sol et à une distance du plan de mouvement de la lisse qui ne soit pas supérieure à 15 cm. Leur bon fonctionnement doit être vérifié en fin d'installation en accord avec le point 7.2.3 de la EN 12445.

N.B.: Il est obligatoire d'avoir la prise de terre pour l'installation.

Les données décrites dans ce manuel sont purement indicatives. RIB se réserve le droit de les modifier à n'importe quel moment. Réaliser l'installation conformément aux normes et aux lois en vigueur.

- ATTENTION -

**FOR THE SAFETY OF THE PEOPLE IT IS IMPORTANT
TO FOLLOW ALL THE INSTRUCTIONS.**

FOLLOW ALL INSTALLATION INSTRUCTIONS

- 1° - **This handbook is exclusively addressed to the specialized personnel** who knows the constructive criteria and the protection devices against the accidents for motorized gates, doors and main doors (follow the standards and the laws in force).
- 2° - The installer will have to issue to the final user a handbook in accordance with the EN 12635.
- 3° - Before proceeding with the installation, the installer must forecast the risks analysis of the final automatized closing and the safety of the identified dangerous points (following the standards EN 12453/EN 12445).
- 4° - The wiring harness of the different electric components external to the operator (for example photoelectric cells, flashlights etc.) must be carried out according to the EN 60204-1 and the modifications to it done in the point 5.2.2 of the EN 12453.
- 5° - The possible assembly of a keyboard for the manual control of the movement must be done by positioning the keyboard so that the person operating it does not find himself in a dangerous position; moreover, the risk of accidental activation of the buttons must be reduced.
- 6° - Keep the automatism controls (push-button panel, remote control etc.) out of the children way. The controls must be placed at a minimum height of 1,5m from the ground and outside the range of the mobile parts.
- 7° - Before carrying out any installation, regulation or maintenance operation of the system, take off the voltage by operating on the special magnetothermic switch connected upstream it.

THE RIB COMPANY DOES NOT ACCEPT ANY RESPONSIBILITY for possible damages caused by the non observance during the installation of the safety standards and of the laws in force at present.

KEEP THESE INSTRUCTIONS WITH CARE

- 1° - If it is not forecast in the electric gearcase, install a switch of magnetothermic type upstream, (omni polar with minimum port of the contacts of 3mm) with a check of conformity to the international standards. Such devise must be protected against the accidental lockup (for example by installing inside a locked board).
- 2° - For the section and the type of the cables, RIB advises to use a cable of the H05RN-F type with minimum section of 1,5sqmm and, in any case, to keep to the IEC 364 standard and to the installation standards in force in your country.
- 3° - Positioning of a possible couple of photoelectric cells: the radius of the photoelectric cells must be at a height of 50+60 cm from the ground and at a distance not superior to 15 cm from the motion plane of the rod. Their correct working must be verified at the end of the installation in accordance with the point 7.2.3 of the EN 12445.

N.B.: The earthing of the system is obligatory.

The data described in this handbook are purely a guide. RIB reserves the right to change them in any moment. Carry out the system in the respect of the standards and laws in force.

- ACHTUNG -

**FÜR DIE SICHERHEIT DER PERSONEN IST ES WICHTIG,
DASS ALLE ANWEISUNGEN GENAU AUSGEFÜHRT WERDEN**

ALLE INSTALLATIONSANLEITUNGEN BEFOLGEN

- 1° - **Diese Betriebsanleitung dient ausschließlich dem Fachpersonal**, welche die Konstruktionskriterien und die Sicherheits-Vorschriften gegen Unfälle für Tore, Türen und automatische Tore kennt (geltende Normen und Gesetze beachten und befolgen).
- 2° - Der Monteur muss dem Endkunde eine Betriebsanleitung in Übereinkunft der EN12635 überreichen.
- 3° - Vor der Installierung muss für die automatische Schließung und zur Sicherheitsgewährung der identifizierten kritischen Punkte, eine Risiko Analyse vorgenommen werden mit der entsprechenden Behebung der identifizierten, gefährlichen Punkte. (die Normen EN 12453/EN 12445 befolgend).
- 4° - Die Verkabelung der verschiedenen externen elektrischen Komponenten zum Operator (z.B. Fotozellen, Blinker etc.) muss nach EN 60204-1 ausgeführt werden, Änderungen davon nach Punkt 5.2.2 der EN 12453.
- 5° - Die eventuelle Montage einer Schalttafel für den manuellen Bewegungsbefehl muss so angebracht werden, dass der Benutzer sich nicht in einer Gefahrenzone befindet, und dass, das Risiko einer zufälligen nicht gewollten Aktivierung von Schaltern gering ist.
- 6° - Alle Steuerungselemente (Schalttafel, Fernbedienung etc.) gehören nicht in Reichweite von Kindern. Die Kommandos müssen min. 1,5 m ab Boden und außerhalb des Aktionsbereiches der mobilen Teile angebracht werden.
- 7° - Vor jeglichem Eingriff, sei es Installation, Regulation oder Wartung der Anlage, muss vorher die Stromzufuhr unterbrochen werden, den dafür bestimmten Magnetthermo-Schalter drücken, der am Eingang der Anlage installiert ist.

DIE FIRMA RIB ÜBERNIMMT KEINE VERANTWORTUNG für eventuelle Schäden, die entstehen können, wenn die Installationsvorschriften die den gültigen Sicherheitsnormen entsprechen, nicht eingehalten werden.

INSTALLATIONSVORSCHRIFTEN BEACHTET WERDEN

- 1° - Wenn in der elektrischen Steuerung nicht vorgesehen, muss am Eingang derselben ein Schalter angebracht werden des Typs thermomagnetisch (mit minimaler Öffnung der Kontakte bzw. 3mm), welcher die Übereinstimmungszeichen der internationalen Normen aufweist. Diese Vorrichtung muss geschützt werden vor einer ungewollten Schließung (z.B. wenn sie in einer abgeschlossenen Schalttafel installiert ist).
- 2° - Für die Sektion und für den Kabel-Typ empfiehlt RIB die Benutzung eines Kabels des Typs H05RN-F mit Minimalsektion von 1,5mm² und auf jeden Fall, sich an die Norm IEC 364 halten, unter Beachtung der gültigen Installationsnormen des eigenen Landes.
- 3° - Positionierung eines eventuellen Fotozellen Paares: Der Fotozellenstrahl muss auf einer Höhe von 50 – 60 cm. vom Boden angebracht werden, die Distanz zu der Bewegungsfläche der Schranke darf nicht mehr als 15 cm sein. Ihre korrekte Funktionierung muss bei Installationsschluss überprüft werden, in Übereinstimmung mit Punkt 7.2.3 der EN 12445.

N.B. Die Erdung der Anlage ist obligatorisch.

Die beschriebenen Daten in der vorliegenden Betriebsanleitung sind rein indikativ. RIB behält sich vor, diese in jedem Moment zu modifizieren. Die Anlage einbauen unter Beachtung der geltenden Normen und Gesetze.

- CUIDADO -

**UNA INCORRECTA INSTALACIÓN PUEDE CAUSAR
GRAVES DAÑOS**

**SEGUIR TODAS LAS INSTRUCCIONES DE
INSTALACIÓN**

- 1° - Este manual de instrucciones está exclusivamente dirigido a personal especializado que conozca los criterios de construcción y de los dispositivos de protección contra accidentes con cancelas, puertas y portales motorizados (atenerse a las normas y a las leyes vigentes).
- 2° - El instalador tendrá que dar al usuario final un manual de instrucciones de acuerdo con la EN 12635.
- 3° - El instalador antes de proceder con la instalación tiene que hacer un análisis de los riesgos del cierre automatizado final y la puesta en seguridad de los puntos identificados como peligrosos (siguiendo las normas EN 12453 / EN 12445).
- 4° - El cableado de los varios componentes eléctricos externos al operador (por ejemplo fotocélulas, los intermitentes, etc) tiene que ser efectuado según la EN 60204-1 y a las modificaciones sucesivas aportadas por el punto 5.2.2 de la EN 12453.
- 5° - El eventual montaje de un panel de mandos para la gestión del movimiento manual tiene que ser efectuado posicionando el panel en modo que quién lo accione no se encuentre en una posición peligrosa; además se tiene que hacer en modo que el riesgo de accionamiento accidental de los pulsadores sea mínimo.
- 6° - Tener los mandos del automatismo (panel de mandos, mando a distancia, etc.) lejos del alcance de los niños. Los mandos tienen que ser puestos a una altura mínima de 1,5m del suelo y fuera del radio de acción de las partes móviles.
- 7° - Antes de ejecutar cualquier operación de instalación, ajuste o mantenimiento del sistema, quitar la corriente accionando el respectivo interruptor magnetotérmico conectado antes del mismo.

LA EMPRESA RIB NO ES RESPONSABLE por eventuales daños provocados por la falta de respeto de las normas de seguridad, durante la instalación y de las leyes actualmente vigentes.

**CONSERVAR CUIDADOSAMENTE ESTAS
INSTRUCCIONES**

- 1° - En el caso de que no sea previsto en la central eléctrica, instalar antes de la misma, un interruptor de tipo magnetotérmico (omnipolar con una abertura mínima de los contactos de 3mm) que dé un sello de conformidad con las normas internacionales. Este dispositivo tiene que estar protegido contra cierres accidentales (por ejemplo instalándolo dentro de un panel cerrado a llave).
- 2° - Para la sección y el tipo de los cables, RIB aconseja utilizar cables de tipo H05RN-F con sección mínima de 1,5mm² e igualmente atenerse a la norma IEC 364 y a las normas de instalación del propio País.
- 3° - Posicionamiento eventual de un par de fotocélulas. El rayo de las fotocélulas no debe estar a más de 70 cm de altura desde el suelo y a una distancia de la superficie de movimiento de la puerta, no superior a 20 cm. El correcto funcionamiento tiene que ser controlado al final de la instalación de acuerdo con el punto 7.2.1 de la EN 12445.

PS.: Es obligatorio la puesta a tierra del sistema.

Los datos descritos en el presente manual son solamente indicativos.

RIB se reserva de modificarlos en cualquier momento.

Realizar el sistema respetando las normas y las leyes vigentes.



Scrivete problemi e
suggerimenti a
Quality@ribind.it



Pour problèmes
et suggestions
contactez-nous à
Quality@ribind.it



For problems
and suggestions
Contact us at
Quality@ribind.it



Gehen Sie mit uns bei
Problemen oder Fragen
Quality@ribind.it



Para problemas
y sugerencias
contacte nos
Quality@ribind.it

CARATTERISTICHE TECNICHE PRESIDENT

Serie di operatori irreversibili utilizzati per movimentare aste lunghe 3 o 4 m.

Vengono forniti completi di piastra da cementare, centralina elettronica di comando, molle di bilanciamento già regolate, Encoder per rilevamento ostacoli e asta telescopica lunga 3 o 4 m.

N.B. È obbligatorio uniformare le caratteristiche dell'impianto alle norme e leggi vigenti.

SICUREZZE ELETTRICHE

Nella PRESIDENT il motore e l'encoder sono già collegati al quadro elettronico di comando incorporato. Sono da collegare solamente i fili di una pulsantiera e, naturalmente, della tensione di alimentazione.

Per i collegamenti ed i dati tecnici degli accessori attenersi ai relativi libretti di istruzione.

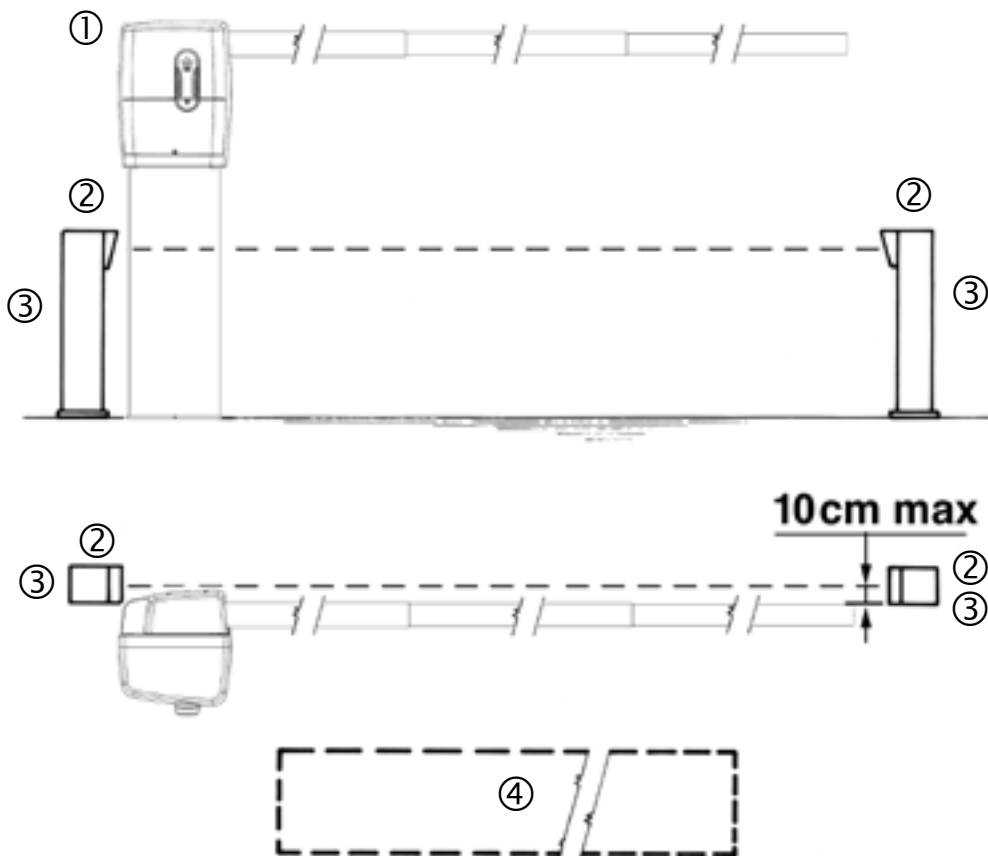
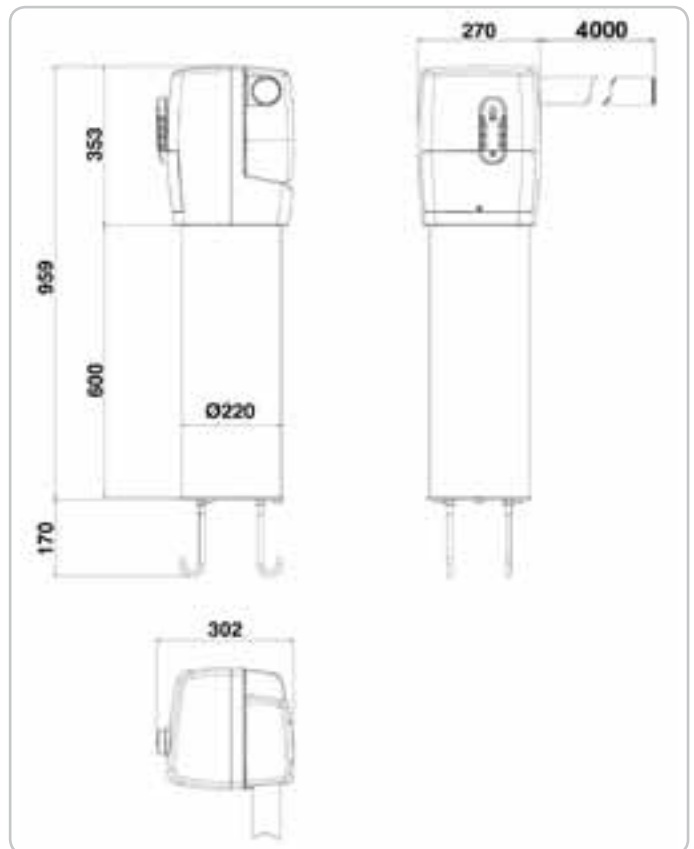

- ① Barriera PRESIDENT
- ② Fotocellule
- ③ Colonnina porta fotocellula
- ④ Sensore magnetico
 - Selettore a chiave
 - Antenna radio

CARATTERISTICHE TECNICHE	PRESIDENT	
Lunghezza max. asta	m	3 4
Tempo di apertura	s	3 3,5
Coppia sull'albero porta asta	Nm	100 130
Alimentazione e frequenza	230V~ 50/60Hz	
Potenza	W	74
Assorbimento	A	0,320
Alimentazione e frequenza	120V~ 60Hz	
Potenza	W	72
Assorbimento	A	0,6
Cicli normativi	N°	∞ - 3s/2s
Cicli consigliati al giorno	N°	600
Servizio		100%
Cicli consecutivi garantiti	N°	600 400
Peso max	kg	40
Temperatura di lavoro	°C	-10 ÷ +55
Grado di protezione	IP	44

Componenti da installare secondo la norma EN12453

TIPO DI COMANDO	USO DELLA CHIUSURA		
	Persone esperte (fuori da area pubblica*)	Persone esperte (area pubblica)	Uso illimitato
a uomo presente	A	B	
a impulsi in vista (es. sensore)	C	C	C e D
a impulsi non in vista (es. telecomando)	C	C e D	C e D
automatico	C e D	C e D	C e D

* esempio tipico sono le chiusure che non accedono alla pubblica via.
A: Pulsante di comando a uomo presente (cioè ad azione mantenuta), come cod. ACG2020
B: Selettore a chiave a uomo presente, come cod. ACG1010
C: Encoder incorporato (in funzione di dispositivo di limitazione delle forze entro i limiti della norma EN12453 - Appendice A).
D: Encoder incorporato (in funzione di rilevatore di presenza)

MONTAGGIO DELLA PRESIDENT

ASSEMBLAGGIO PIASTRA DA CEMENTARE

- Avvitare le 4 barre ripiegate alla piastra da cementare utilizzando le rondelle ed i dadi in dotazione con una chiave esagonale n° 19 come da Fig. 1-2.

ATTENZIONE : Posizionare la piastra da cementare facendo attenzione che sia perfettamente in piano e che il segno a punta sia rivolto nella direzione esatta dove si vuole che scenda l'asta.

- Una volta cementata la piastra, **avvitare le 3 barre filettate lunghe serrandole con forza con una pinza** come da Fig. 3-4-5-6.

ASSEMBLAGGIO COLONNA DI SUPPORTO OPERATORE

- Dopo aver avvitato le barre ed aver tirato i cavi elettrici per i collegamenti, inserite il tubo CCA1289 ed appoggiate sopra ad esso la piastra di supporto dell'operatore CCA1281. Tirate i cavi elettrici fino sopra la piastra di supporto dell'operatore come da Fig. 7-8-9.

- Avvitare la piastra di supporto con le rondelle ed i dadi in dotazione con una chiave esagonale n° 17 come da Fig. 10-11-12.

FISSAGGIO OPERATORE SU COLONNA

- Appoggiate l'operatore sopra la piastra di supporto e fissatelo stringendo con una chiave a brugola n° 6 le 4 viti a testa svasata in dotazione come da Fig. 13-14-15.

RIMOZIONE MOZZO PORTA ASTA DA OPERATORE

- Rimuovete con una chiave a brugola n° 5 il cappellotto coprimozzo (Fig. 16).

- Rimuovete la piastra di sicurezza svitando le 4 viti con una chiave esagonale n° 10 (Fig. 17-18).

- Svitare le due viti che fermano il mozzo con una chiave a brugola n° 8 e rimuovetelo dall'operatore (Fig. 19-20).

ASSEMBLAGGIO ASTA TELESCOPICA da 3 m

- Procedere all'assemblaggio dell'asta telescopica inserendo i tre tubi uno dentro all'altro fino a far combaciare i fori (Fig. 21-22).

- Bloccate il tubolare Ø 60 a quello Ø 55 usando la vite passante da TCEI 6x70 unitamente alle 2 rondelle ed al dado autobloccante. Per far ciò usate una chiave a brugola n°5 ed una chiave esagonale n°10.

- Bloccate il secondo tubolare al terzo tubolare usando le viti e rondelle dentellate in dotazione ed inserite i tappi in punta all'asta (Fig. 23).

Nota: In caso vogliate accorciare la lunghezza dell'asta NON TAGLIATELA NÈ RIMUOVETE UNO DEI TUBOLARI. Fate semplicemente scorrere il tubolare in punta all'asta all'interno del tubolare di mezzo fino ad ottenere la lunghezza d'asta desiderata e ribloccatelo usando le viti in dotazione. Naturalmente per far ciò dovete forare il tubolare in punta con una punta Ø 5 e filettare con un maschio da M6 per creare le nuove sedi per le viti in dotazione. Potete accorciare l'asta fino a 2 m senza dover ribilanciare l'asta.

ASSEMBLAGGIO ASTA TELESCOPICA da 4 m

- Procedere all'assemblaggio dell'asta telescopica inserendo i 4 tubi uno dentro all'altro fino a far combaciare i fori (Fig. 21-22).

- Bloccate il tubolare Ø 60 a quello Ø 55 usando la vite passante da TCEI 6x70 unitamente alle 2 rondelle ed al dado autobloccante.

- Inserite i successivi tubolari bloccandoli tra loro usando le ulteriori rimanenti viti TCEI 6x60, dadi e rondelle in dotazione (Fig. 23).

Per far ciò usate una chiave a brugola n° 5 ed una chiave esagonale n° 10.

- Inserite i tappi in punta all'asta.

Nota: In caso vogliate accorciare la lunghezza dell'asta NON TAGLIATELA NÈ RIMUOVETE UNO DEI TUBOLARI. Fate semplicemente scorrere il tubolare in punta all'asta all'interno del tubolare che lo precede fino ad ottenere la lunghezza d'asta desiderata

e ribloccatelo usando le viti in dotazione. Naturalmente per far ciò dovete forare il tubolare in punta con una punta Ø 6, 5. Potete accorciare l'asta fino a 3,5 m senza dover ribilanciare l'asta.

Se volete che l'asta abbia una misura compresa tra 3 e 3,49 m dovete ribilanciare l'asta.

Per ribilanciare l'asta dovete richiedere le istruzioni specifiche all'indirizzo ribind@ribind.it oppure potete scaricarle direttamente dal sito RIB all'indirizzo www.ribind.it/pdf/files/regmolle4m.pdf

ASSEMBLAGGIO ASTA NEL MOZZO PORTA ASTA

- Infilate l'asta dalla parte col diametro maggiore nel mozzo (Fig. 24).

ATTENZIONE: Ruotate l'asta nel mozzo in modo che le viti siano perpendicolari alla piastra del mozzo (Fig. 25).

- Bloccate l'asta nel mozzo stringendo le due viti con una chiave esagonale n° 10 (Fig. 26).

INSERIMENTO MOZZO CON ASTA SU OPERATORE

- Montate il mozzo con l'asta in posizione verticale sull'albero dell'operatore e bloccatelo stringendo le 2 viti in dotazione con una chiave a brugola n° 8 (Fig. 27-28).

COLLEGAMENTI ELETTRICI

- Aprire il pannello laterale con una chiave a brugola n° 4 per accedere al quadro elettronico (Fig. 29-30-31-32-33).

- Inserire la mano all'interno dell'operatore per estrarre i cavi elettrici precedentemente appoggiati sopra alla piastra di supporto dell'operatore.

- Eseguire il cablaggio come da schemi A, B, C o D.

- Applicare tensione di rete e verificare che i led DL2, DL3 e DL4 siano accesi. In caso contrario verificare il corretto collegamento di fotocellule, pulsante di stop e sicurezza sblocco a chiave.

- Premere il pulsantino PROG.=> la sbarra apre

- Premere di nuovo il pulsantino PROG. => la sbarra chiude. A fine chiusura viene eseguita una piccola inversione per la facilitare lo sblocco.

REGOLAZIONE DELLA POSIZIONE DELL'ASTA

- Se l'asta non risulta perfettamente orizzontale potete posizionare una livella sull'asta e, dopo avere allentato le due viti di regolazione dell'asta, alzare o abbassare l'asta a volontà. Una volta determinata la posizione voluta serrate le due viti di regolazione dell'asta (Fig. 35).

- Applicare la piastra di sicurezza sul mozzo e bloccarla con le 4 viti in dotazione (Fig. 36-37-38).

- Rimontare il cappellotto copri mozzo (Fig. 39-40).

- A montaggio ultimato le viti di serraggio dei profili delle aste devono essere visibili come da figura 41.

ATTENZIONE: NON AZIONARE ELETTRICAMENTE L'OPERATORE SE L'ASTA NON È STATA ANCORA MONTATA.

ATTENZIONE: NON APPLICARE ALL'ASTA PESI ADDIZIONALI NON FACENTI PARTE DEL PRODOTTO QUALI CARTELLI, LUCI, RASTRELLIERE, COSTE, ECC.

ATTENZIONE: NON UTILIZZARE PALETTI PER IL SOSTEGNO DELL'ASTA MONTATI SULL'ASTA O A TERRA.

SBLOCCO DI EMERGENZA

Da effettuare dopo aver tolto l'alimentazione elettrica al motore.

In caso di mancanza di corrente, per poter aprire manualmente la sbarra è necessario sbloccare l'operatore.

Per far ciò, mentre si preme con una mano l'asta verso il basso, si utilizza la chiave RIB in dotazione e la si gira manualmente in senso antiorario per 4 volte (Fig. 42).

In questo modo l'asta della barriera è indipendente dall'operatore, ma non dalle molle di bilanciamento, e la si può muovere manualmente.

Una volta tornata la corrente si abbassa l'asta e si gira la chiave in senso orario fino al fermo.

ATTENZIONE: Se si riblocca l'asta a sbarra alzata il primo comando sarà comunque di apertura e non si vedrà il movimento della barriera. Al secondo comando la sbarra chiuderà.

MANUTENZIONE

Da effettuare solamente da parte di personale specializzato dopo aver tolto l'alimentazione elettrica al motore.

Ogni 100.000 cicli verificare che le due viti di fermo della regolazione del mozzo porta asta siano fermamente bloccate.

Ogni 200.000 cicli dovete sostituire il gruppo motoriduttore primario e la coppia di molle di bilanciamento o per vostra maggiore praticità l'intera "testa" della barriera PRESIDENT 4 m.

Ogni 500.000 cicli dovete sostituire il gruppo motoriduttore primario e la coppia di molle di bilanciamento o per vostra maggiore praticità l'intera "testa" della barriera PRESIDENT 3 m.

cod. BA10096 Motoriduttore President 3 m + Coppia molle di bilanciamento (con istruzioni per la sostituzione e la regolazione)

cod. BA10097 Motoriduttore President 4 m + Coppia molle di bilanciamento (con istruzioni per la sostituzione e la regolazione)

cod. BA10098 "Testa" President 3 m (con molle già bilanciate)

cod. BA10099 "Testa" President 4 m (con molle già bilanciate)

N.B.: In caso di rottura accidentale delle sole molle prima del previsto intervallo di manutenzione potete richiederle utilizzando il codice:

cod. BA10095 Coppia molle di bilanciamento (con istruzioni per la sostituzione e la regolazione)

ATTENZIONE

La non sostituzione del gruppo primario CMO1330 al termine dei cicli indicati comporta la cancellazione immediata della garanzia.

Applicare cartelli o altri tipi di peso sull'asta in dotazione comporta una riduzione della vita dell'operatore e la cancellazione immediata della garanzia.

Applicare aste diverse dal modello RIB comporta la cancellazione immediata della garanzia.

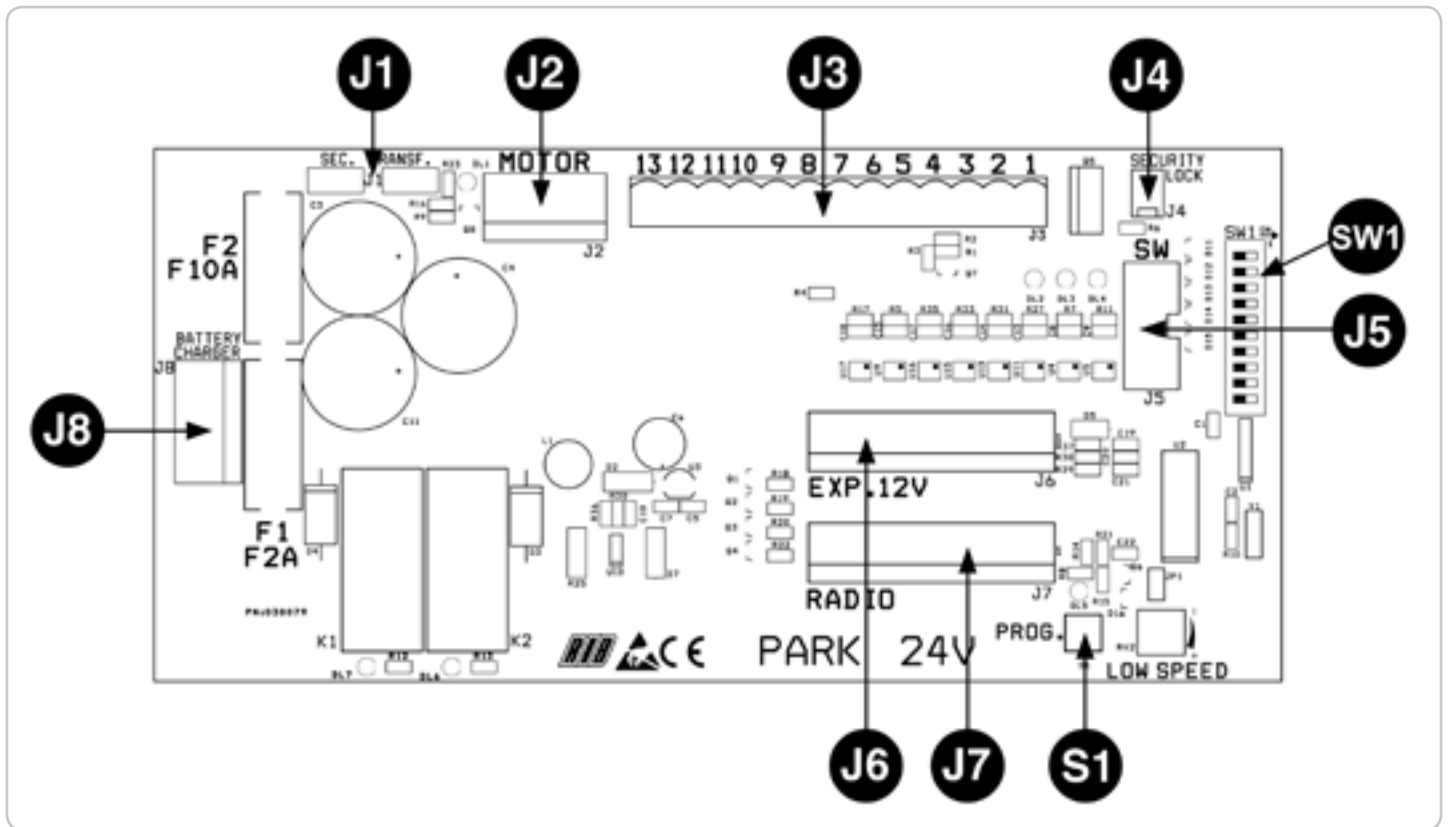

B - SW1 - MICROINTERRUTTORI PER IL SETTAGGIO DEL QUADRO ELETTRONICO

DIP 1 - TARATURA RALLENTAMENTO DEL MOTORE (ON) (PUNTO C)

DIP 2 - PROGRAMMAZIONE TEMPI (ON) (PUNTO D) MICROINTERRUTTORI DI GESTIONE

DIP 3 - Tempo di attesa prima della chiusura automatica (ON) (max 5 min.)

DIP 4 - Ricevitore radio passo passo (OFF) - automatico (ON)

DIP 5 - Comando impulso singolo (K BUTT) passo passo (OFF) - automatico (ON)

DIP 6 - Funzionamento normale (OFF) - Funzionamento Park (ON)

DIP 7 - Esclusione encoder come sicurezza (OFF - encoder attivato / ON - disattivato)

DIP 8 - Controllo in modalità Park della funzione del tasto APERTURA 2

ON - il tasto APERTURA 2 è sempre abilitato
OFF - il tasto APERTURA 2 è abilitato solo se non c'è presenza mezzo su INPARK

DIP 9 - Funzionamento dopo black-out CON batterie.

ON - La sbarra apre e rimane ferma in apertura con esclusione di tutti i comandi. Al ritorno dell'alimentazione di rete la sbarra chiude ripristinando tutti i comandi
OFF - La sbarra esegue il normale funzionamento fino a batteria scarica

DIP 10 - Funzionamento dopo black-out SENZA batterie.

ON - La sbarra chiude
OFF - La sbarra rimane ferma nel punto in cui è avvenuto il black-out

S1
PROG. Pulsante per la programmazione.

MORSETTIERA J1
SEC.TRANSF. Collegamento per secondario trasformatore (eseguito in fabbrica)

CONNETTORE J2
MOTOR Collegamento MOTORE ed ENCODER (eseguito in fabbrica)

MORSETTIERA J3

- 1 Collegamento filo centrale antenna radio
- 2 Collegamento schermatura cavo antenna radio
- 3 Comune dei contatti
- 4 Contatto fotocellule (NC)
- 5 Contatto pulsante stop (NC)
- 6 Contatto pulsante di apertura 1 (NA)
- 7 Contatto pulsante di chiusura (NA)
- 8 Contatto impulso singolo (NA)
- 9 Positivo per alimentazione accessori (+24Vdc)
- 10 Negativo per alimentazione accessori (-24Vdc)
- 11 Collegamento led "stato batteria" (12Vdc)
- 12 Collegamento segnalatore sonoro (12Vdc max 200mA)
- 13 Negativo per alimentazione lampeggiatore 24Vdc 20W (9+ / 13-)

MORSETTIERA J4

SECURITY LOCK Connettore per collegamento sicurezza sblocco manuale (collegato in fabbrica - NON RIMUOVERE !)

MORSETTIERA J5

SW Connettore dedicato alla programmazione in fabbrica.
NON TOCCATE IL JUMPER CHE SI TROVA NELLA POSIZIONE INDICATA IN FIGURA !

MORSETTIERA J6

EXP. 12V Connettore per scheda EXPANDER (vrs. 12/24V cod. ACG5471).

CONNETTORE J7

RADIO Connettore per radio ricevitore con alimentazione a 24Vdc

CONNETTORE J8

BATTERY CHARGER Connettore per scheda di ricarica batteria (cod. ACG4661)

CONNETTORE J9

L1 - N Alimentazione 230 Vac 50/60 Hz (esterna alla scheda)

SEGNALAZIONI LED

- DL1 - (Rosso) - Controllo funzionamento Encoder
- DL2 - (Rosso) - Contatto di stop (NC)

- DL3 - (Rosso) - Contatto fotocellule (NC)
- DL4 - (Rosso) - Sicurezza sblocco manuale (NC)
- DL5 - (Rosso) - Programmazione attivata
- DL6 - (Verde) - Sbarra in apertura
- DL7 - (Rosso) - Sbarra in chiusura

C - TARATURA RALLENTAMENTO DEL MOTORE

Questo controllo ha il compito di agevolare l'installatore durante la messa in opera dell'impianto, o durante eventuali controlli successivi.

- 1 - Mettere DIP1 su ON => Il led DL5 inizia a lampeggiare.
- 2 - Premere e mantenere premuto il pulsante PROG. (ora il movimento è eseguito ad uomo presente, apre-stop-chiude-stop-apre-ecc.) => IL LED ROSSO DL7 si accende e la sbarra si chiude.
- 3 - Premere e mantenere premuto il pulsante PROG => I LED VERDE DL6 si accende e la sbarra apre.
- 4 - Eseguire la taratura della velocità di rallentamento => posizionare il trimmer LOW SPEED al minimo, quindi premere il pulsantino e mantenerlo premuto => dopo 1 secondo di funzionamento viene attivato il rallentamento.

ATTENZIONE: Verificare che il motore abbia abbastanza forza per movimentare l'asta sia in apertura che in chiusura. In caso contrario aumentare il valore settato sul trimmer fino al raggiungimento della condizione ottimale di funzionamento.

ATTENZIONE: In zone soggette a temperature particolarmente rigide, ruotare il trimmer, in senso orario, di 5° in più rispetto al valore normale.

- 5 - Al termine del controllo rimettere DIP1 in posizione OFF => Il led DL5 si spegne segnalando l'uscita dal controllo.

N.B.: Durante questo controllo l'ENCODER e le fotocellule non sono attivi.

D - PROGRAMMAZIONE TEMPI

QUESTA PROCEDURA VIENE NORMALMENTE ESEGUITA IN FABBRICA, MA DEVE ESSERE RIPETUTA NEL CASO SI DESIDERI IMPOSTARE UN TEMPO DI CHIUSURA AUTOMATICA.

- 1 - Sbarra totalmente chiusa (molto importante ai fini di un corretto apprendimento della corsa).
 - 2 - Mettete il microinterruttore DIP 2 su ON => Il led DL5 emetterà dei lampeggi brevi
 - 3 - Premete il pulsante PROG. => la sbarra apre.
 - 4 - Raggiunto il fermo meccanico di apertura, l'ENCODER ferma il motore (con memorizzazione delle letture dell'encoder e del tempo) e si attiva il conteggio del tempo d'attesa prima della chiusura automatica (max 5 minuti).
 - 5 - Premete il pulsante PROG. => Si ferma il conteggio del tempo d'attesa prima della chiusura automatica e la sbarra chiude. Nello stesso istante il led DL5 smette di lampeggiare segnalando l'uscita dalla procedura di apprendimento.
- Da questo momento le sicurezze o altri comandi del cancello funzioneranno normalmente (inversioni, stop, allarmi, ecc....).
- 6 - La chiusura della sbarra verrà eseguita in modalità veloce e in prossimità della totale chiusura in modalità rallentata.
 - 7 - Finito il conteggio dell'ENCODER la sbarra si ferma.

A FINE PROGRAMMAZIONE RIMETTERE IL DIP 2 SU OFF.

DURANTE LA PROGRAMMAZIONE LE SICUREZZE SONO ATTIVE ED IL LORO INTERVENTO FERMA LA PROGRAMMAZIONE (IL LED DL5 DA LAMPEGGIANTE RIMANE ACCESO FISSO). PER RIPETERE LA PROGRAMMAZIONE POSIZIONARE IL DIP 2 SU OFF, CHIUDERE LA SBARRA TRAMITE LA PROCEDURA "TARATURA RALLENTAMENTO DEL MOTORE" E RIPETERE LA PROGRAMMAZIONE SOPRA DESCRITTA.

FUNZIONAMENTO ACCESSORI DI COMANDO

PULSANTE DI APERTURA 1 (morsetti 3-6) con funzione orologio

A sbarra ferma il pulsante comanda il moto di apertura. Se viene azionato durante la chiusura fa riaprire la sbarra.

In modalità di funzionamento Park (dip 6 on) abilita l'apertura della sbarra per entrare nel parcheggio.

FUNZIONE OROLOGIO

Questa funzione è utile nelle ore di punta, quando il traffico veicolare risulta rallentato (es. entrata/uscita operai, emergenze in zone residenziali o parcheggi e, temporaneamente, per traslochi).

MODALITÀ DI APPLICAZIONE

Collegando un interruttore e/o un orologio di tipo giornaliero/settimanale (al posto o in parallelo al pulsante di apertura N.A. "morsetti 3-6"), è possibile aprire e

mantenere aperta l'automazione finché l'interruttore viene premuto o l'orologio rimane attivo.

Ad automazione aperta vengono inibite tutte le funzioni di comando.

Se la chiusura automatica è attiva, rilasciando l'interruttore, o allo scadere dell'ora impostata, si avrà la chiusura immediata dell'automazione, altrimenti sarà necessario dare un comando.

PULSANTE DI CHIUSURA (morsetti 3-7)

A sbarra aperta comanda il moto di chiusura.

PULSANTE DI COMANDO PASSO-PASSO (morsetti 3-8)

DIP5 - OFF => Eseguire un comando ciclico dei comandi apre-stop-chiude-stop-apre-ecc.

DIP5 - ON => Eseguire l'apertura a sbarra chiusa. Se azionato durante il movimento di apertura non ha effetto. Se azionato con sbarra aperta, la chiude. Se azionato durante il movimento di chiusura la fa riaprire.

TELECOMANDO

DIP4 - OFF => Eseguire un comando ciclico dei comandi apre-stop-chiude-stop-apre-ecc.

DIP4 - ON => Eseguire l'apertura a sbarra chiusa. Se azionato durante il movimento di apertura non ha effetto. Se azionato con sbarra aperta, la chiude. Se azionato durante il movimento di chiusura la fa riaprire.

CHIUSURA AUTOMATICA

I tempi di pausa prima di avere la chiusura automatica della sbarra vengono registrati durante la programmazione dei tempi.

Il tempo di pausa massimo è di 5 minuti.

Il tempo di pausa è attivabile o disattivabile tramite DIP3 (ON - attivo).

FACILITAZIONE SBLOCCO

A chiusura avvenuta verrà eseguita una manovra di inversione per un tempo fisso di 0,006 s per facilitare lo sblocco manuale (in questa fase l'ENCODER non è abilitato).

FUNZIONAMENTO CON BLACK OUT

SE VENGONO COLLEGATE 2 BATTERIE DA 12V in serie alla scheda di ricarica posizionata in centralina, tramite il dip 9 si possono avere le seguenti opzioni:

Con DIP 9 - OFF => con mancanza della tensione di rete la sbarra apre e chiude normalmente, la spia di stato batteria si accende segnalando il funzionamento con batteria. Il funzionamento della sbarra viene garantito fino ad un livello di carica di circa 20V, dopo di che subentra una segnalazione data dalla scheda di ricarica alla centralina che blocca la sbarra e fa lampeggiare la spia "stato batteria". Al ritorno della tensione di rete la scheda di ricarica inizia a caricare la batteria ed il led "stato batteria" si spegne. È sufficiente premere il telecomando (o il pulsante di apertura 1 o 2 o il pulsante passo passo) per aprire la sbarra. A sbarra aperta dare un comando di chiusura o attendere il tempo di pausa prima della chiusura automatica => la sbarra parte in chiusura. All'arrivo in chiusura vengono ristabilite le funzionalità normali.

Con DIP 9 - ON => con mancanza della tensione di rete la sbarra apre automaticamente, il led "stato batteria" si accende e tutti i comandi vengono inibiti. Al ritorno della tensione di rete la sbarra richiude immediatamente ripristinando la funzionalità dei comandi e delle sicurezze.

SE NON VIENE COLLEGATA ALCUNA BATTERIA, tramite il DIP 10 si possono avere le seguenti opzioni:

Con DIP 10 - OFF => Con mancanza della tensione di rete la sbarra rimane ferma o se in movimento si ferma. Al ritorno della tensione di rete è sufficiente premere il telecomando, i pulsanti di APERTURA 1 o 2 o il pulsante passo passo per aprire la sbarra. A sbarra aperta dare un comando di chiusura o attendere il tempo di pausa prima della chiusura automatica => La sbarra parte in chiusura => All'arrivo in chiusura vengono ristabilite le funzionalità normali. Durante il riallineamento le sicurezze sono attive.

Con DIP 10 - ON => Al ritorno della tensione di rete la sbarra chiude se aperta,

non chiude solo nel caso in cui sia attiva la funzione orologio (vedi pulsante di APERTURA 1).

FUNZIONAMENTO ACCESSORI DI SICUREZZA

SECURITY LOCK

Per un corretto funzionamento del sistema il led DL4 deve essere sempre acceso per segnalare che lo sblocco manuale non è stato attivato. Se il led DL4 risulta spento nessuna movimentazione della sbarra è consentita perché è stata sbloccata manualmente con l'apposita chiave.

ENCODER

Ha il compito di agire come sicurezza e di definizione della corsa, sia in apertura che in chiusura con inversione del moto.

E' possibile escludere il funzionamento dell'ENCODER solo come sicurezza tramite il DIP 7 (OFF).

In caso di mancato funzionamento dell'ENCODER (non alimentato, fili staccati o difettoso) la movimentazione della sbarra non viene eseguita.

Se dopo un primo intervento dell'ENCODER in apertura o chiusura se ne ha un secondo, ovviamente nel senso contrario, la sbarra si ferma e quindi inverte per 1 secondo. La suoneria (buzzer optional) sarà attivata per segnalare lo stato di allarme per 5 minuti ed il lampeggiatore sarà attivo per un minuto.

Durante o dopo i 5 minuti di allarme sonoro (buzzer optional), è possibile ristabilire il funzionamento della sbarra premendo un qualsiasi pulsante di comando.

FOTOCELLULA (morsetti 3-4)

Con sbarra abbassata, se un ostacolo è interposto al raggio delle fotocellule e viene comandata l'apertura, la sbarra apre (durante l'apertura le fotocellule non interverranno).

Le fotocellule interverranno solo in fase di chiusura (con ripristino del moto inverso dopo un secondo anche se le stesse restano impegnate).

N.B.: Si raccomanda di verificare la funzionalità delle fotocellule almeno ogni 6 mesi.

ATTENZIONE: Se il led del ricevitore rimane acceso è possibile che siano presenti dei disturbi sulla rete di alimentazione.

Vi consigliamo di collegare elettricamente le colonne o le colonnine di supporto alle fotocellule al Morsetto 10 per proteggere le fotocellule da fonti di disturbo. Fate attenzione a non creare corto circuiti quando le fasi di alimentazione sono invertite!

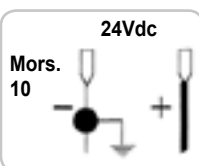

PULSANTE DI STOP (morsetti 3-5)

Durante qualunque operazione il pulsante di STOP esegue il fermo della sbarra.

Se premuto a sbarra aperta totalmente si esclude temporaneamente la chiusura automatica (se selezionata tramite DIP3). È quindi necessario dare un nuovo comando per farla richiudere.

Al ciclo successivo la funzione "chiusura automatica" viene riattivata (se selezionata tramite DIP3).

LAMPEGGIATORE (morsetti 9 positivo / 13 negativo)

N.B.: Questo quadro elettronico può alimentare SOLO LAMPEGGIATORI CON CIRCUITO LAMPEGGIANTE e lampada da 24V 20W.

Il lampeggiatore è attivo durante la movimentazione della sbarra, o per segnalare lo stato di allarme da impatto per 1 minuto.

Usare un lampeggiatore (cod. ACG7061) dotato di lampada da 24V 20W massimo.

BUZZER (Opzionale - morsetti 3 positivo / 12 negativo)

Durante l'apertura e la chiusura il buzzer darà un segnale sonoro intermittente.

In caso di intervento delle sicurezze (allarme) questo segnale sonoro aumenta la frequenza dell'intermittenza.

Corrente fornita per il funzionamento del buzzer 200 mA a 12Vdc.

CARATTERISTICHE TECNICHE

- Umidità	< 95% senza condensazione
- Tensione di alimentazione	230V~ ±10%
- Frequenza	50/60 Hz
- Alimentazione batteria	20-24,5Vdc
- Potenza Trasformatore	130VA - V primario 230 Vac - V Secondario 18Vac
- Assorbimento massimo scheda a vuoto	100mA
- Microinterruzioni di rete	100ms
- Carico massimo lampeggiatore	24Vdc 20W
- Corrente disponibile per fotocellule e accessori	1A ±15%
- Corrente disponibile su connettore radio	200mA

- Tutti gli ingressi devono essere utilizzati come contatti puliti perché l'alimentazione è generata internamente (tensione sicura) alla scheda ed è disposta in modo da garantire il rispetto di isolamento doppio o rinforzato rispetto alle parti a tensione pericolosa.

- Eventuali circuiti esterni collegati alle uscite della centralina o della Scheda EXPANDER devono essere eseguiti per garantire l'isolamento doppio o rinforzato rispetto alle parti a tensione pericolosa.

- Tutti gli ingressi vengono gestiti da un circuito integrato programmato che esegue un autocontrollo ad ogni avvio di marcia.

RISOLUZIONE PROBLEMI

Dopo aver effettuato tutti i collegamenti seguendo attentamente lo schema ed aver posizionato la sbarra in posizione intermedia, verificare la corretta accensione dei led DL2, DL3, DL4; il led DL1 può essere o meno acceso.

In caso di mancata accensione dei led, sempre con sbarra in posizione intermedia, verificare quanto segue e sostituire eventuali componenti guasti.

DL1 spento Encoder guasto

DL2 spento Pulsante stop guasto

DL3 spento Fotocellule guaste

DL4 spento Sblocco manuale guasto o sbarra sbloccata.

Durante il funzionamento a uomo presente, con DIP n° 1 in ON, verificare che durante l'apertura si accenda il led verde DL6 e che durante la chiusura si accenda il led rosso DL7. In caso contrario, invertire i fili del motore.

DIFETTO	SOLUZIONE
Dopo aver effettuato i vari collegamenti e aver dato tensione, tutti i led sono spenti.	Verificare l'integrità dei fusibili F, F1 e F2. In caso di fusibile interrotto usarne solo di valore adeguato. F 1,6A FUSIBILE DI PROTEZIONE TRASFORMATORE (esterno alla scheda PARK 24V) F1 = 2A F2 = 10A
Il motore apre e chiude, ma non ha forza e si muove lentamente.	Verificare la regolazione delle molle di bilanciamento. Verificare la regolazione trimmer LOW-SPEED.
La sbarra esegue l'apertura, ma non chiude dopo il tempo impostato.	Accertarsi di avere abilitato il DIP 3 in ON. Pulsante APRE 1 sempre inserito. Sostituire pulsante o switch del selettore.
La fase di rallentamento non viene eseguita.	Verificare la regolazione delle molle di bilanciamento. Verificare regolazione trimmer LOW SPEED.

FUNZIONI AGGIUNTIVE CON SCHEDA **EXPANDER 24V** (cod. ACG5471)

!! INNESTARE LA SCHEDA **EXPANDER 24V IN ASSENZA DI CORRENTE !!**

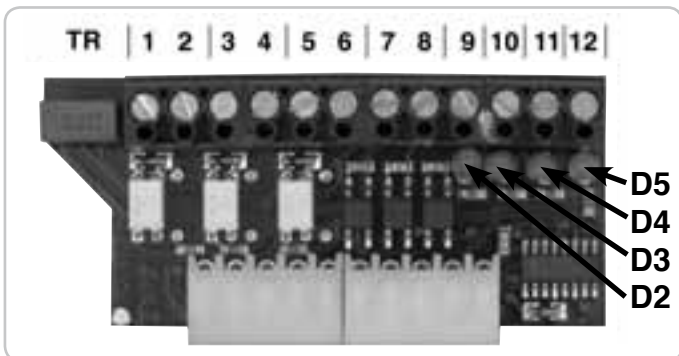

LEGENDA

- TR => Trimmer di regolazione tempo luce di cortesia
- 1-2 => Alimentazione 24Vdc per fotocellule, fotocoste, ecc....
- 3-4 => Contatto semaforo **USCITA 1**
- 5-6 => Contatto semaforo **USCITA 2**
- 7-8 => Contatto luce di cortesia
- 9 => Contatto **APERTURA 2** (NO)
- 10 => Contatto IN PARK (NO)
- 11 => Comando OK CLOSE (NO)
- 12 => Comune

SEGNALAZIONI LED SCHEDA **EXPANDER 24V**

- D2 segnalazione contatto comando APERTURA 2
- D3 segnalazione contatto IN PARK
- D4 segnalazione contatto OK CLOSE segnalazione contatto IN PARK
- D5 Presenza tensione

N.B.: Per un corretto funzionamento il LED D5 deve essere sempre acceso.

ATTENZIONE: LA SCHEDA PARK TRAMITE IL DIP 6 ABILITA O MENO ALCUNI COMANDI DELLA SCHEDA EXPANDER, PERTANTO PRESTARE ATTENZIONE:

SE DIP 6 OFF FUNZIONALITA' NORMALE

I COMANDI APERTURA 2, OK CLOSE E IN PARK NON SONO ATTIVI, MENTRE LA GESTIONE SEMAFORO E LA LUCE DI CORTESIA SONO DISPONIBILI.

GESTIONE SEMAFORO CON FUNZIONAMENTO NORMALE CON EXPANDER

- SCHEDA B - (DRAWING B)

	USCITA 1 (NO)		USCITA 2 (NO)	
	ROSSO IN	VERDE IN	ROSSO IN	VERDE IN
PRESIDENT CHIUSA	SPENTO	SPENTO	SPENTO	SPENTO
PRESIDENT APRE CON APERTURA 1	ACCESO	SPENTO	ACCESO	SPENTO
PRESIDENT APERTA	SPENTO	ACCESO	ACCESO	ACCESO
PRESIDENT IN CHIUSURA	ACCESO	SPENTO	ACCESO	SPENTO

- SCHEDA D - (DRAWING D)

	USCITA 1 (NC)		USCITA 2 (NC)	
	ROSSO IN	VERDE IN	ROSSO OUT	VERDE OUT
PRESIDENT CHIUSA	ACCESO	SPENTO	ACCESO	SPENTO
PRES. APRE CON APERT. 1	ACCESO	SPENTO	ACCESO	SPENTO
PRESIDENT APERTA	SPENTO	ACCESO	ACCESO	SPENTO
PRESIDENT IN CHIUSURA	ACCESO	SPENTO	ACCESO	SPENTO
PRES. APRE CON APERT. 2	ACCESO	SPENTO	ACCESO	SPENTO
PRESIDENT APERTA	ACCESO	SPENTO	SPENTO	ACCESO
PRESIDENT IN CHIUSURA	ACCESO	SPENTO	ACCESO	SPENTO

MODO DI FUNZIONAMENTO PARK DIP 6 ON CON EXPANDER CARD

SCHEMA D - DRAWING D

PER ENTRARE:

A condizione che un'autovettura sia presente sul sensore magnetico, può essere comandata l'apertura della sbarra tramite pulsante APERTURA 1, passo passo o comando radio. La sbarra rimarrà aperta fin quando l'autovettura non sarà transitata davanti alle fotocellule situate in corrispondenza della linea di completamento del passaggio. La chiusura viene eseguita dopo un secondo dall'avvenuto transito (fotocellula liberata), e viene protetta da fotocellule. Queste comanderanno l'inversione della sbarra in apertura anche se l'autovettura permane nel raggio di azione delle sicurezze.

PER USCIRE:

L'apertura della sbarra è consentita tramite il pulsante APERTURA 2 collegato ad un sensore magnetico o altro dispositivo, a condizione che non vi siano mezzi sul sensore magnetico di ingresso (vedi DIP 8 per esclusione del blocco di precedenza).

La sbarra rimarrà aperta fin quando l'autovettura non sarà transitata davanti alle fotocellule situate in corrispondenza della linea di completamento del passaggio.

La chiusura viene eseguita dopo un secondo dall'avvenuto transito (fotocellula liberata), e viene protetta da fotocellule. Queste comanderanno l'inversione della sbarra in apertura anche se l'autovettura permane nel raggio di azione delle sicurezze.

ATTENZIONE: Il tempo di attesa prima della chiusura automatica sarà conteggiato solo se "DIP 3 ON".

Come conseguenza se "DIP 3 OFF" e se l'autoveicolo rimane troppo a lungo sul sensore magnetico senza transitare (senza impegnare la fotocellula), la sbarra chiuderà dopo il tempo preimpostato.

PULSANTE APERTURA 2 (9-12)

Comando dedicato all'apertura della sbarra per uscire dal parcheggio con gestione della segnalazione di precedenza del semaforo.

Questo comando viene escluso se il comando IN PARK risulta inserito (presenza mezzo in ingresso).

COMANDO OK CLOSE (11-12)

Consente la chiusura della sbarra 1 secondo dopo che il veicolo è transitato

Normalmente questo comando viene dato da una fotocellula o da un sensore magnetico posizionato sulla linea di chiusura della sbarra. Se il comando rimane inserito la sbarra non richiude.

COMANDO IN PARK (10-12)

L'ingresso "IN-PARK" (NA) deve essere collegato ad un sensore magnetico posizionato nelle immediate vicinanze della sbarra, in tal modo fornisce la segnalazione di presenza di un veicolo in ingresso (se non si vuole usufruire di questa funzione eseguire un ponticello tra i morsetti 10 e 12).

Solo la presenza di un veicolo consente l'apertura della sbarra in modalità di funzionamento PARK tramite il comando apertura 1.

LUCE DI CORTESIA (7-8)

È possibile alimentare la bobina di un relè (24VDC) così da attivare una o più lampade per un tempo minimo di 1 secondo e massimo di 4 minuti (regolabile tramite il trimmer TR a bordo della scheda EXPANDER 24V). Il relè verrà attivato ad ogni apertura o chiusura.

GESTIONE SEMAFORO

A cancello chiuso il semaforo è spento.

All'apertura si accende la **luce rossa** (3-4).

A cancello aperto si accende la **luce verde** (5-6) e si spegne la luce rossa. La luce verde rimane accesa fino alla partenza della chiusura automatica. Alla chiusura del cancello si spegne la luce verde e si accende la luce rossa.

A fine chiusura il semaforo è spento.

SCHEDA DI CARICA BATTERIA

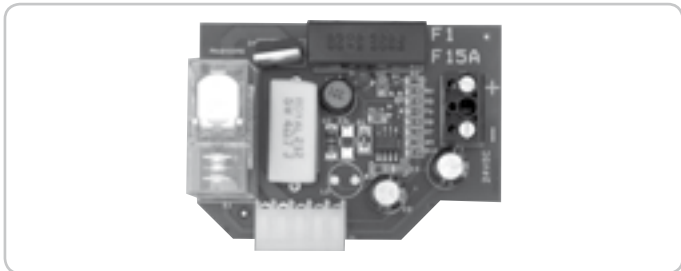

Il tempo di ricarica completa delle batterie da 12Vdc 1,2Ah (n° 2 pezzi collegati in serie, opzionale cod. ACG9511), alla prima installazione é di 24 ore, con una corrente di carica di 0,03A.

ALIMENTAZIONE SPIA DI SEGNALAZIONE STATO BATTERIA (MORSETTI 3-11)

In caso manchi la tensione di rete ed intervenga la batteria di emergenza, questa spia si accende segnalando la mancanza di rete, e comincia a lampeggiare solo quando la batteria risulta scarica.

Quando la spia lampeggia la centralina non è piu operativa.

Solo al ritorno della tensione di rete la spia si spegne e tutti i comandi vengono ristabiliti (ovviamente la batteria si ricaricherà solo in presenza della tensione di rete).

N.B.: SE SIECCEDE CON LE SPIE, LA LOGICA DELLA CENTRALINA NE RISULTERÀ COMPROMESSA CON POSSIBILE BLOCCO DELLE OPERAZIONI.

FUNZIONAMENTO CON BLACK OUT

Se sono collegate due batterie alla centralina, con mancanza di tensione di rete la spia di stato batteria si accende segnalando il funzionamento con batteria. Il funzionamento della barriera viene garantito fino ad un livello di carica di circa 20V, dopo di che subentra una segnalazione data dalla scheda di ricarica al microprocessore che blocca la barriera e fa lampeggiare la spia di "stato batteria". Al ritorno della tensione di rete la scheda di ricarica inizierà a ricaricare la batteria.

È sufficiente premere il telecomando (o il pulsante di apertura o il pulsante passo passo) per aprire la barriera. A barriera aperta dare un comando di chiusura o attendere il tempo di pausa prima della chiusura automatica. La barriera parte in chiusura. All'arrivo in chiusura vengono ristabilite le funzionalità normali.

Se non sono state collegate batterie alla centralina, non vi sono particolari procedure da seguire. Al ritorno della tensione di rete, è sufficiente premere il telecomando, il pulsante di apertura o il pulsante passo passo per aprire la barriera. A barriera aperta date un comando di chiusura o attendete il tempo di pausa prima della chiusura automatica. La barriera parte in chiusura.

All'arrivo in chiusura vengono ristabilite le funzionalità normali.

Durante il riallineamento le sicurezze sono attive.

cod. ACG4661

BATTERIA



1,2Ah 12V

cod. ACG9511

SOLAR AMPLIFIER

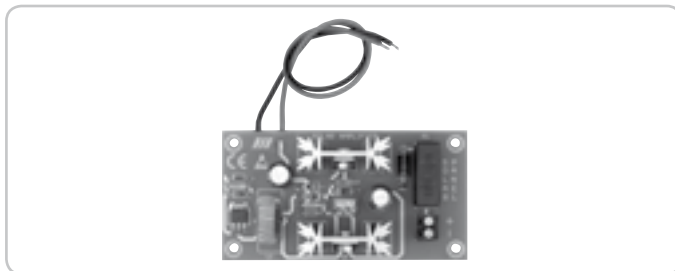

Amplificatore di voltaggio per pannelli solari da 50W. cod. ACG9125

SENSORE A SPIRA MAGNETICA

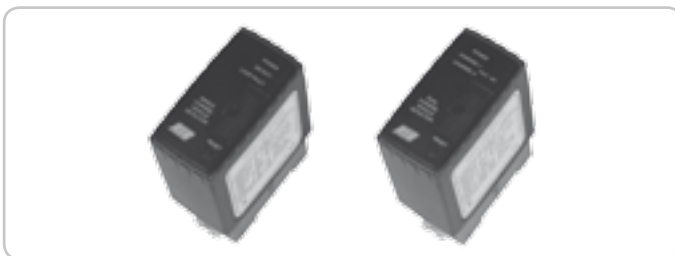

Per apertura con automezzi
monocanale - 230 Vac
monocanale - 12÷24 Vac/dc
bicanale - 12÷24 Vac/dc

cod. ACG9060

cod. ACG9063

cod. ACG9064

SPIRA LOOP PREASSEMBLATA



6 m - perimetro 2 x 1 + 15 m di cavo
10 m - perimetro 3 x 2 + 15 m di cavo

cod. ACG9067

cod. ACG9068

TELECOMANDO SUN

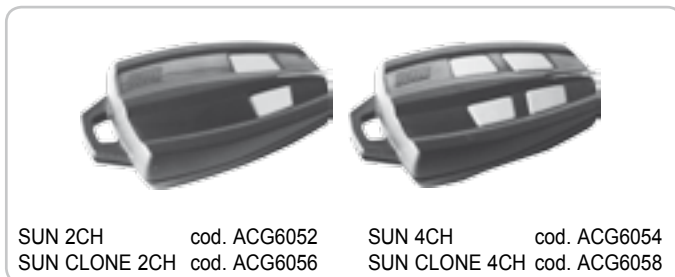

SUN 2CH cod. ACG6052

SUN CLONE 2CH cod. ACG6056

SUN 4CH cod. ACG6054

SUN CLONE 4CH cod. ACG6058

RADIO RICEVITORI AD AUTOAPPRENDIMENTO

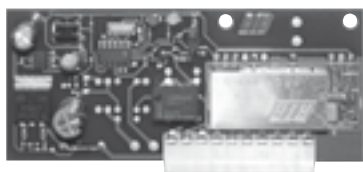

RX91/A quarzata con innesto

cod. ACG5005

RX433/A supereterodina con innesto

cod. ACG5055

RX433/A 2CH supereterodina bicanale con innesto

cod. ACG5051

SPARK



Per ottenere le migliori prestazioni degli apparati sopracitati, bisogna installare un'antenna accordata sulla frequenza del radio ricevitore installato .

N.B. Fare molta attenzione che il filo centrale del cavo non vada a contatto con la calza in rame esterna, ciò renderebbe nullo il funzionamento dell'antenna.

L'antenna va installata perpendicolarmente e deve essere in vista del telecomando.

LAMPEGGIATORE SPARK con scheda intermittente incorporata

cod. ACG7059

SUPPORTO LATERALE

cod. ACG7042

ANTENNA SPARK 91

cod. ACG5454

ANTENNA SPARK 433

cod. ACG5452

FIT SYNCRO



FOTOCELLULE FIT SYNCRO DA PARETE -

cod. ACG8026

Portata settabile 10+20 m

Sono applicabili più coppie ravvicinate tra loro grazie al circuito sincronizzatore.

Aggiungere il **TRASMETTITORE SYNCRO**

cod. ACG8028

per più di 2 coppie di fotocellule (fino a 4)

COPPIA DI GESTELLI DA INCASSO PER FIT SYNCRO

cod. ACG8051

COPPIA COLONNINE PORTA FOTOCELLULE FIT SYNCRO

H=0,5m

cod. ACG8057

FOTOCELLULE NOVA Wireless



Segnalazione batteria scarica - portata 30 m - durata batterie oltre 3 anni cod. ACG8047

BATTERIE ALCALINE 4 x 1,5V

cod. ACG9519

BLOCK



SELETTORE A CHIAVE DA PARETE

cod. ACG1053

SELETTORE A CHIAVE DA INCASSO

cod. ACG1048

CARACTERISTIQUES TECHNIQUES PRESIDENT

Série d'opérateurs irréversibles utilisés pour déplacer des tiges d'une longueur de 3 ou 4 m.

Ils sont fournis avec une plaque à cimenter, une centrale électronique de commande, des ressorts d'équilibrage déjà réglés, un Encodeur pour relever les obstacles et une tige télescopique d'une longueur de 3 ou 4 m.

N.B. Il est obligatoire d'uniformiser les caractéristiques de l'installation aux normes et aux lois en vigueur.

SECURITES ELECTRIQUES

Dans la PRESIDENT, le moteur et l'encodeur sont déjà branchés au coffret électrique de commande incorporé.

Il faut seulement brancher les fils d'un bouton poussoir et naturellement de la tension d'alimentation.

Pour les branchements et les données techniques des accessoires, se conformer aux livrets d'instruction correspondants.

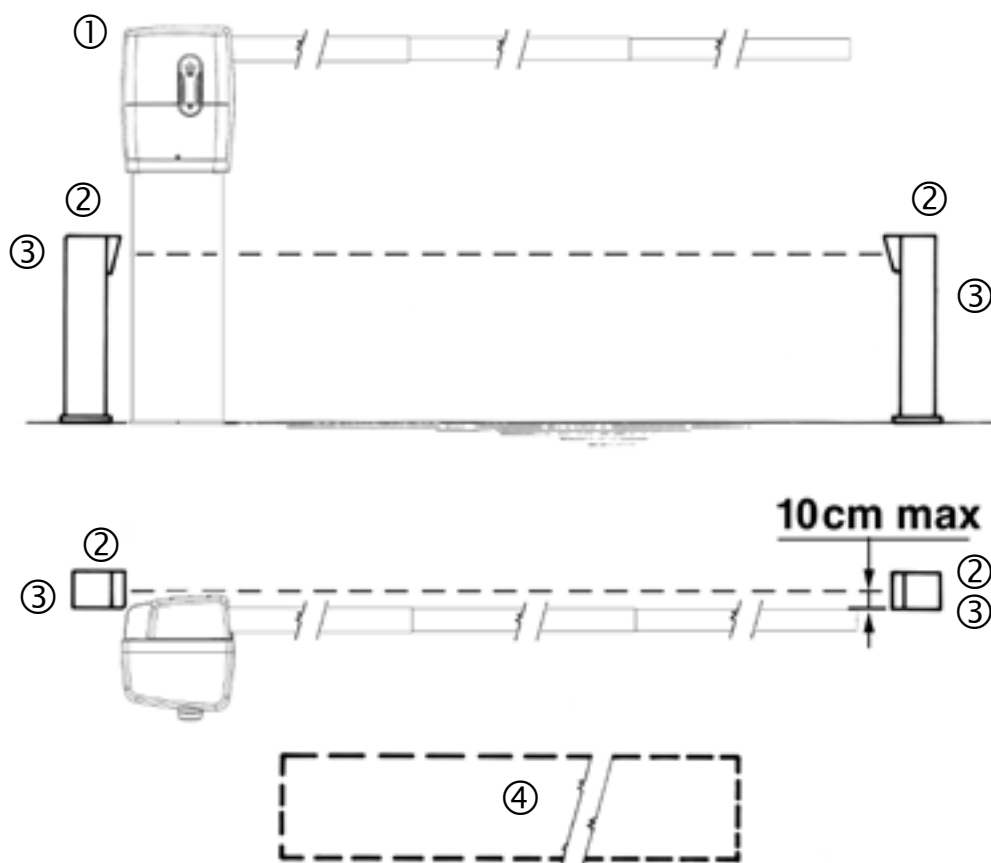
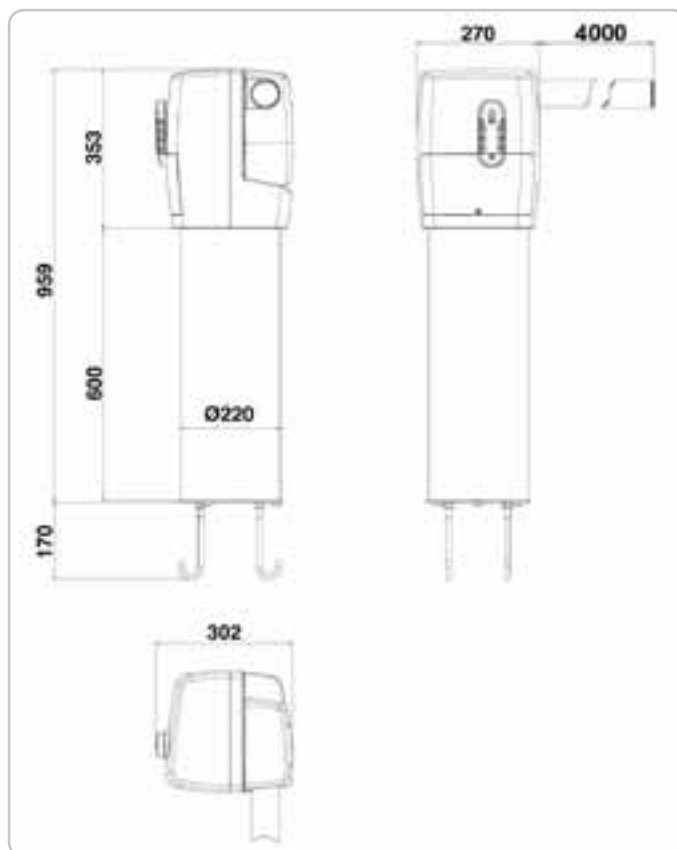

- ① Barrière PRESIDENT
- ② Photocellules
- ③ Colonne porte-photocellule
- ④ Détecteur magnétique
- Sélecteur à clef
- Antenne radio

CARACTÉRISTIQUES TECHNIQUES	PRESIDENT	
Longueur maxi de la lisse	m	3 4
Temps d'ouverture	s	3 3,5
Couple maxi arbre sortie	Nm	100 130
Alimentation et fréquence	230V~ 50/60Hz	
Puissance moteur	W	74
Absorption	A	0,320
Alimentation et fréquence	120V~ 60Hz	
Puissance moteur	W	72
Absorption	A	0,6
Cycles normatifs	N°	∞ - 3s/2s
Cycles conseillés par jour	N°	600
Service	100%	
Cycles consécutifs garantis	400	600 °N
Poids maximum	kg	40
Température de travail	°C	-10 ÷ +55
Indice de protection	IP	44

Composants à installer selon la norme EN12453

TYPE DE COMMANDE	USAGE DE LA FERMETURE		
	Personnes expertes (au dehors d'une zone publique*)	Personnes expertes (zone publique)	Usage illimité
à pression maintenue (Homme mort)	A	B	
à impulsions à vue (ex. Détecteur)	C	C	C et D
à impulsions non à vue (ex. télécommande)	C	C et D	C et D
automatique	C et D	C et D	C et D

* l'exemple typique sont les fermetures qui n'accèdent pas à un chemin public.
A: Touche de commande à homme présent (à action maintenue), code ACG2020.
B: Sélecteur à clef avec homme présent, code ACG1010.
C: Encodeur incorporé (en fonction du dispositif de limitation des forces dans les limites de la norme EN12453 - Appendice A).
D: Encodeur incorporé (en fonction du releveur de présence).

MONTAGE DE PRESIDENT

ASSEMBLAGE PLAQUE A SCELLER

- Visser avec une clé Allen n° 19, les 4 goujons repliés à la plaque à sceller en utilisant les rondelles et les écrous fournis comme Fig. 1-2.

ATTENTION: Positionner la plaque à sceller en faisant attention à ce qu'elle soit parfaitement à niveau et en faisant attention à ce que le signe en forme de pointe soit tourné dans la direction, là où l'on veut que la lisse descende.

- Une fois la plaque cimentée, **visser les 3 longues tiges filetées en les serrant fortement avec une pince** comme Fig. 3-4-5-6.

ASSEMBLAGE COLONNE DE SUPPORT OPERATEUR

- Après avoir vissé les tiges et après avoir tiré les câbles électriques pour les branchements, insérer le tube CCA1289 et poser dessus la plaque de support de l'opérateur CCA1281. Tirer les câbles électriques jusqu'au-dessus de la plaque de support de l'opérateur comme Fig. 7-8-9.

- Visser avec une clé Allen n° 17, la plaque de support avec les rondelles et les écrous fournis comme Fig. 10-11-12.

FIXATION OPERATEUR SUR COLONNE

- Poser l'opérateur sur la plaque de support et le fixer en serrant, avec une clé Allen n° 6, les 4 vis à tête fraisées fournies comme Fig. 13-14-15.

RETRAIT DU MOYEU PORTE-LISSE DE L'OPERATEUR

- Retirer avec une clé Allen n° 5 le cache protège-moyeu (Fig.16).

- Retirer la plaque de sécurité en dévissant les 4 vis avec une clé Allen n° 10 (Fig. 17-18).

- Dévisser les deux vis qui bloquent le moyeu avec une clé Allen n° 8 et retirer le moyeu de l'opérateur (Fig. 19-20).

ASSEMBLAGE TIGE TELESCOPIQUE de 3 m

- Procéder à l'assemblage de la tige télescopique en insérant les trois tubes l'un dans l'autre jusqu'à faire coïncider les trous (Fig. 21-22).

- Bloquer le tube Ø60 à celui Ø 55 en utilisant le goujon de TCEI 6x70 avec les 2 rondelles et l'écrou de sécurité. Pour cela, utiliser un clef six-pans mâle n° 5 et une clef hexagonale n° 10.

- Bloquer le deuxième tube au troisième tube en utilisant les vis et rondelles fournies et insérer les bouchons en pointe sur la tige (Fig. 23).

Nota: Si vous voulez raccourcir la longueur de la tige, NE LA COUPEZ PAS ET NE RETIREZ PAS UN DES TUBES. Faire simplement glisser le tube en pointe de la tige à l'intérieur du tube du milieu jusqu'à obtention de la longueur de tige désirée et le re-bloquer en utilisant les vis fournies. Naturellement, pour faire cela, il faut faire un trou dans le tube en pointe avec une pointe de Ø 5 et fileter avec un mâle de M6 pour créer les nouveaux logements pour les vis fournies. Il est possible de raccourcir la tige jusqu'à 2 m sans devoir rééquilibrer la tige.

ASSEMBLAGE TIGE TELESCOPIQUE de 4 m

- Procéder à l'assemblage de la tige télescopique en insérant les 4 tubes l'un dans l'autre jusqu'à faire coïncider les trous (Fig. 21-22).

- Bloquer le tube Ø 60 à celui Ø 55 en utilisant le goujon de TCEI 6x70 avec les 2 rondelles et l'écrou de sécurité.

- Bloquer les tubes suivants en les bloquant entre eux en utilisant les vis TCEI 6x60, écrous et rondelles fournies (Fig. 23).

Pour cela, utiliser un clef six-pans mâle n° 5 et une clef hexagonale n° 10.

- Insérer les bouchons en pointe sur la tige.

Nota: Si vous voulez raccourcir la longueur de la tige, NE LA COUPEZ PAS ET NE RETIREZ PAS UN DES TUBES. Faire simplement glisser le tube en pointe de la tige à l'intérieur du tube qui le précède jusqu'à

obtention de la longueur de tige désirée et le re-bloquer en utilisant les vis fournies. Naturellement, pour faire cela, il faut faire un trou dans le tube en pointe avec une pointe de Ø 6, 5. Il est possible de raccourcir la tige jusqu'à 3,5 m sans devoir rééquilibrer la tige.

Si vous voulez que la tige ait une longueur comprise entre 3 et 3,49 m, vous devez rééquilibrer la tige.

Pour rééquilibrer la tige, vous devez demander les instructions spécifiques à l'adresse ribind@ribind.it ou bien vous pouvez les télécharger directement sur le site RIB à l'adresse www.ribind.it/pdf/files/regmolle4m.pdf

ASSEMBLAGE LISSE DANS LE MOYEU PORTE-LISSE

- Enfiler la lisse par le bout qui a le plus grand diamètre, dans le moyeu (Fig. 24).

ATTENTION: Tourner la lisse dans le moyeu de façon à ce que les vis soient perpendiculaires à la plaque du moyeu (Fig. 25).

- Bloquer la lisse dans le moyeu en serrant les deux vis avec une clé Allen n° 10 (Fig. 26).

INSERTION DU MOYEU AVEC LISSE SUR OPERATEUR

- Monter le moyeu avec la lisse en position verticale sur l'arbre de l'opérateur et le bloquer en serrant les deux vis fournies avec une clé Allen n° 8 (Fig. 27-28).

BRANCHEMENTS ELECTRIQUES

- Ouvrir le panneau latéral avec une clé Allen n°4 pour accéder au coffret électrique (Fig. 29-30-31-32-33).

- Insérer la main à l'intérieur de l'opérateur pour extraire les câbles électriques précédemment posés sur la plaque de support de l'opérateur.

- Exécuter le câblage selon les schémas A, B, C ou D.

- Insérer la tension électrique et vérifier que les leds DL2, DL3 et DL4 soient allumées. Dans le cas contraire, vérifier que le branchement des photocellules, du bouton de stop et de la sécurité déblocage à clé soient corrects.

- Appuyer sur le petit bouton PROG. => la barrière tente d'ouvrir et s'arrête aussitôt.

- Appuyer de nouveau sur le petit bouton PROG. => la barrière se ferme. A la fin de la fermeture, une petite inversion est exécutée pour faciliter le déblocage.

REGLAGE DE LA POSITION DE LA TIGE

- Si la tige n'est pas parfaitement horizontale, vous pouvez positionner un niveau sur la tige et, après avoir desserré les deux vis de réglage de la tige, lever ou baisser la tige à volonté. Une fois la position voulue déterminée, serrer les deux vis de réglage de la tige (Fig. 35).

- Mettre la plaque de sécurité sur le moyeu et la bloquer avec les 4 vis fournies (Fig. 36-37-38).

- Remonter le cache protège-moyeu (Fig. 39-40).

- Une fois le montage terminé, les vis de serrage des profils des lisses doivent être visibles comme sur la figure 41.

ATTENTION: NE PAS ACTIONNER ELECTRIQUEMENT L'OPERATEUR SI LA LISSE N'A PAS ENCORE ETE MONTEE.

ATTENTION: NE PAS APPLIQUER A LA LISSE DES POIDS EN PLUS QUI NE FONT PAS PARTIE DU PRODUIT TELS QUE PANNEAUX, LUMIERES, RIDELLES, CORDON PALPEUR, ETC.

ATTENTION: NE PAS UTILISER DE FOURCHE DE SUPPORT DE LISSE FIXE OU ESCAMOTABLE.

DEBLOCAGE URGENCE

A effectuer après avoir coupé l'alimentation électrique au moteur.

En cas de panne de courant, pour pouvoir ouvrir manuellement la barrière, il est nécessaire de déblocer l'opérateur.

Pour ce faire, alors que vous appuyez sur la lisse vers le bas avec une main, utilisez la clé RIB fournie et tournez-la manuellement quatre fois

dans le sens contraire des aiguilles d'une montre (Fig. 42).

De cette manière, la lisse de la barrière est decouplée de l'opérateur mais pas des ressorts d'équilibrage et il est donc possible de la manœuvrer manuellement.

Un fois le courant revenu, baisser la lisse et tourner la clé dans le sens des aiguilles d'une montre jusqu'à la butée.

ATTENTION: Si la lisse est rembrayée quand la barrière est levée, la première commande sera de toute façon l'ouverture et le mouvement de la barrière ne se verra pas. A la deuxième commande, la barrière se fermera.

ENTRETIEN

Doit seulement être effectué par un personnel spécialisé après avoir coupé l'alimentation électrique au moteur.

Tous les 100.000 cycles, vérifier que les deux vis d'arrêt de réglage du moyeu porte tige soient bien serrées.

Tous les 200.000 cycles, vous devez substituer le groupe motoréducteur primaire et le couple de ressorts d'équilibrage ou par facilité, toute la "tête" de la barrière PRESIDENT 4 m.

Tous les 500.000 cycles, vous devez substituer le groupe motoréducteur primaire et le couple de ressorts d'équilibrage ou par facilité, toute la "tête" de la barrière PRESIDENT 3 m.

code BA10096 Motoréducteur President 3 m + Couple ressort d'équilibrage (avec instructions pour la substitution et le réglage)

code BA10097 Motoréducteur President 4 m + Couple ressorts d'équilibrage (avec instructions pour la substitution et le réglage)

code BA10098 "Tête" President 3 m (avec ressorts déjà équilibrés)

code BA10099 "Tête" President 4 m (avec ressorts déjà équilibrés)

N.B.: En cas de rupture accidentelle des seuls ressorts avant l'intervalle d'entretien prévu, vous pouvez les demander en utilisant le code :

code BA10095 Couple de ressorts d'équilibrage (avec instructions pour la substitution et le réglage).

ATTENTION

La non substitution du groupe primaire CMO1330 à la fin des cycles indiqués comporte l'annulation immédiate de la garantie.

Appliquer des panneaux ou autres types de poids sur la lisse fournie comporte une réduction de la vie de l'opérateur et l'annulation immédiate de la garantie.

Appliquer des lisses différentes du modèle RIB comporte l'annulation immédiate de la garantie.

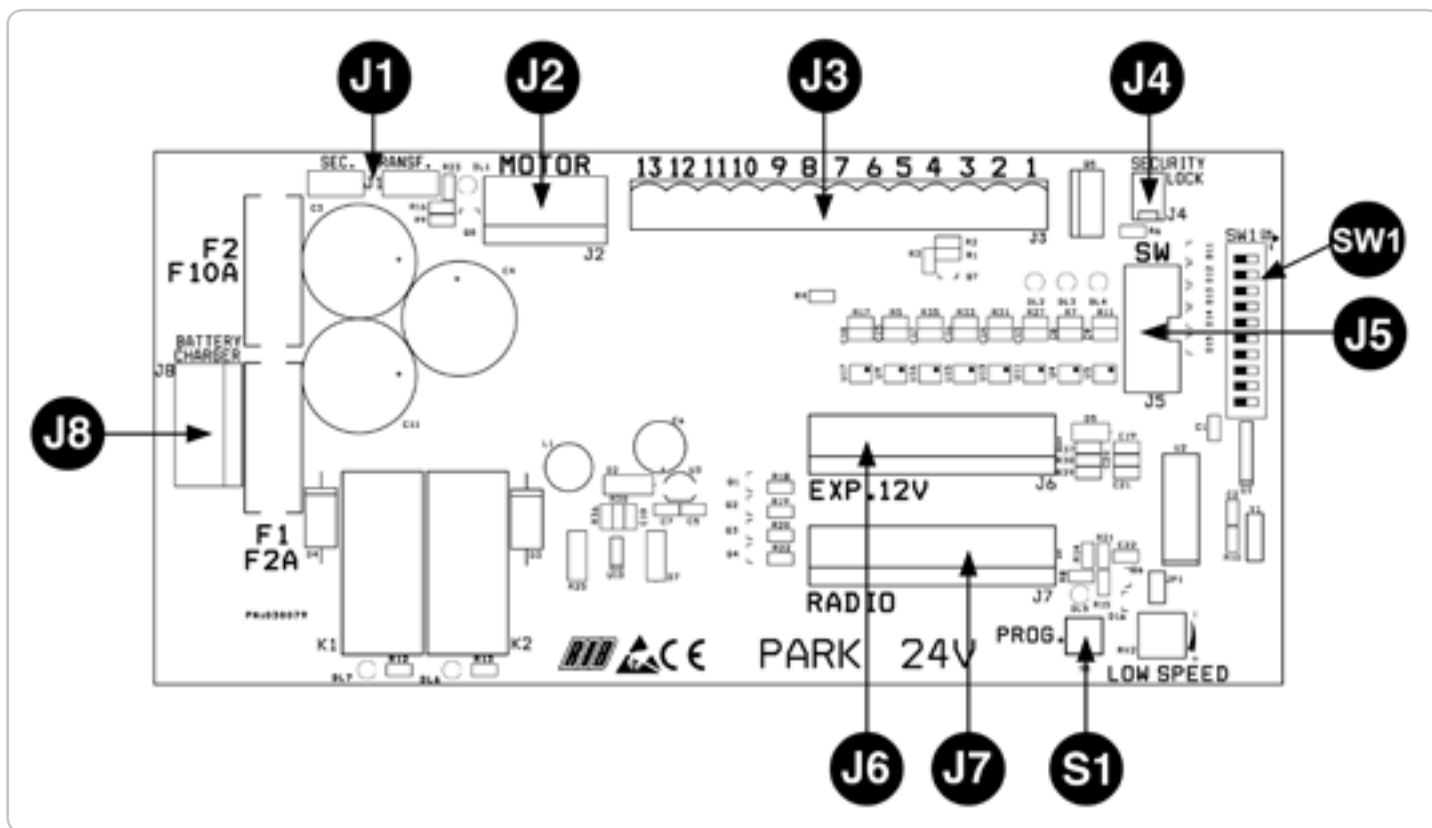

B - SW1 - MICROINTERRUPTEURS POUR LE PARAMETRAGE DE LA CENTRALE

DIP 1 - ETALONNAGE RALLETISSEMENT DU MOTEUR (ON) (POINT C)

DIP 2 - PROGRAMMATION TEMPS (ON) (POINT D) MICRO-INTERRUPTEURS DE GESTION

DIP 3 - Temps d'attente avant la fermeture automatique (ON) (max 5 min.)

DIP 4 - Récepteur radio pas à pas (OFF) - inversion (ON)

DIP 5 - Commande impulsion unique (K BUTT) pas à pas (OFF) - inversion (ON)

DIP 6 - Fonctionnement normal (OFF) - Fonctionnement Park (ON)

DIP 7 - Exclusion encodeur comme sécurité (OFF - encodeur activé / ON - désactivé)

DIP 8 - Contrôle en modalité Park de la fonction de la commande OUVERTURE 2.
ON - la touche OUVERTURE 2 est toujours habilitée.
OFF - la touche OUVERTURE 2 est habilitée seulement si il n'y a pas de véhicule sur INPARK.

DIP 9 - Fonctionnement après interruption de courant AVEC batteries.
ON - La barrière s'ouvre et reste à l'arrêt en ouverture avec exclusion de toutes les commandes. Au retour de l'alimentation électrique, la barrière se ferme en relançant toutes les commandes.
OFF - La barrière exécute le fonctionnement normal jusqu'à ce que la batterie soit déchargée.

DIP 10 - Fonctionnement après interruption de courant SANS batteries.
ON - La barrière se ferme
OFF - La barrière reste à l'arrêt à l'endroit où elle était lorsque l'interruption a eu lieu.

S1

PROG. Bouton pour la programmation.

BORNIER J1

SEC.TRANSF. Branchement pour transformateur secondaire (exécuté en usine).

CONNECTEUR J2

MOTOR Branchement MOTEUR et ENCODEUR (exécuté en usine).

BORNIER J3

- 1 Branchement fil, centrale antenne radio
- 2 Branchement blindage câble antenne radio
- 3 Commun des contacts
- 4 Contact photocellules (NF)
- 5 Contact bouton stop (NF)
- 6 Contact bouton d'ouverture 1 (NO)
- 7 Contact bouton de fermeture (NO)
- 8 Contact impulsion unique (NO)
- 9 Positif pour alimentation accessoires (+24Vdc)
- 10 Négatif pour alimentation accessoires (-24Vdc)
- 11 Branchement led état batterie (12Vdc)
- 12 Branchement signal sonore (12Vdc max 200mA)
- 13 Négatif pour alimentation clignotant 24Vdc 20W (9+ /13-)

BORNIER J4

SECURITY LOCK Connecteur pour branchement sécurité déblocage manuel (branché en usine - NE PAS LE RETIRER!).

BORNIER J5

SW Connecteur dédié à la programmation en usine.
NE PAS TOUCHER LE JUMPER QUI SE TROUVE DANS LA POSITION INDIQUEE SUR LE DESSIN!



BORNIER J6

EXP. 12V Connecteur pour carte EXPANDER (vrs. 12/24V code ACG5471).

CONNECTEUR J7

RADIO Connecteur pour radio récepteur avec alimentation à 24Vdc.

CONNECTEUR J8

BATTERY CHARGER Connecteur pour fiche de recharge batterie (code ACG4661).

CONNECTEUR J9

L1 - N Alimentation 230 Vac 50/60 Hz (externe à la fiche).

SIGNALISATIONS LED

- DL1 - (Rouge) - Contrôle fonctionnement Encodeur
- DL2 - (Rouge) - Contact de stop (NF)

DL3 - (Rouge)	- Contact photocellules (NF)
DL4 - (Rouge)	- Sécurité déblocage manuel (NF)
DL5 - (Rouge)	- Programmation activée
DL6 - (Vert)	- Barrière en ouverture
DL7 - (Rouge)	- Barrière en fermeture

C - ETALONNAGE RALLETISSEMENT DU MOTEUR

Ce contrôle a pour but d'aider l'installateur durant la mise en place de l'installation, ou durant d'éventuels contrôles successifs.

- 1 - Mettre DIP1 sur ON => La led DL5 commence à clignoter.
- 2 - Appuyer et maintenir appuyé le bouton PROG. (maintenant le mouvement est exécuté avec pas à pas, ouverture-stop-fermeture-stop-ouverture-etc) => LA LED ROUGE DL7 s'allume et la barrière se ferme.
- 3 - Appuyer et maintenir appuyé le bouton PROG => LA LED VERTE DL6 s'allume et la barrière s'ouvre.
- 4 - Exécuter l'étalonnage de la vitesse de ralentissement => positionner le trimmer LOW SPEED au minimum, appuyer alors sur le bouton PROG, et rester appuyé dessus => après 1 seconde de fonctionnement, le ralentissement est activé.

ATTENTION: Vérifier que le moteur ait assez de force pour bouger la lisse aussi bien en ouverture qu'en fermeture. Dans le cas contraire, augmenter la valeur de réglage sur le trimmer jusqu'à l'atteinte de la condition optimale de fonctionnement.

ATTENTION: Dans des zones sujettes à des températures particulièrement froides, tourner le trimmer dans le sens des aiguilles d'une montre de 5° en plus par rapport à la valeur normale.

- 5 - A la fin du contrôle, remettre DIP1 en position OFF => Le led DL5 s'éteint en signalant la sortie du contrôle.

N.B.: Durant ce contrôle l'ENCODEUR et les photocellules ne sont pas actifs.

D - PROGRAMMATION TEMPS

CETTE PROCÉDURE EST NORMALEMENT EXÉCUTÉE EN USINE MAIS DOIT ÊTRE RÉPÉTÉE AU CAS OÙ L'ON VEUILLE INSÉRER UN TEMPS DE FERMETURE AUTOMATIQUE.

- 1 - Avec la barrière totalement fermée à l'horizontale (très important pour un apprentissage correct de la course).
- 2 - Mettre DIP 2 sur ON => La led DL5 émet de brefs clignotements.
- 3 - Appuyer sur le bouton PROG. => la barrière s'ouvre.
- 4 - Une fois la butée mécanique atteinte, l'ENCODEUR arrête le moteur (avec mémorisation des lectures de l'encodeur et du temps) et le compte du temps d'attente est mis en action avant la fermeture automatique (max 5 minutes).
- 5 - Appuyer sur le bouton PROG. => Le compte du temps d'attente avant la fermeture automatique s'arrête et la barrière se ferme. Au même instant, la led DL5 arrête de clignoter en signalant la sortie de la procédure d'apprentissage.

A partir de ce moment, les sécurités ou autres commandes du portail fonctionnent normalement (inversion, stop, alarmes, etc).

- 6 - La fermeture de la barrière est exécutée en modalité rapide et à proximité de la fermeture totale, en modalité ralentie.

- 7 - Une fois le compte de l'ENCODEUR terminé, la barrière s'arrête.

A LA FIN DE LA PROGRAMMATION, REMETTRE LE DIP 2 SUR OFF.

DURANT LA PROGRAMMATION, LES SECURITES SONT ACTIVES ET LEUR INTERVENTION ARRETE LA PROGRAMMATION (LA LED DL5 PASSE DE CLIGNOTANTE À FIXE). POUR REPETER LA PROGRAMMATION, POSITIONNER LE DIP 2 SUR OFF, FERMER LA BARRIERE SELON LA PROCEDURE "ETALLONAGE RALLETISSEMENT DU MOTEUR" (DIP 1 ON) ET REPETER LA PROGRAMMATION CI-DESSUS DECRITE.

FONCTIONNEMENT ACCESSOIRES DE COMMANDE

BOUTON D'OUVERTURE 1 (bornes 3-6) avec fonction horloge

Quand la barrière est à l'arrêt, le bouton commande le mouvement d'ouverture. S'il est actionné durant la fermeture, il inverse la barrière.

En modalité de fonctionnement Park (DIP 6 ON) il habilite l'ouverture de la barrière pour entrer dans le parking.

FONCTION HORLOGE

Cette fonction est utile aux heures de pointe, quand la circulation des véhicules est ralentie (ex. entrée/sortie des ouvriers, urgences en zones résidentielles ou parking et, temporairement déménagement).

MODALITE D'APPLICATION

En branchant un interrupteur et/ou une horloge de type journalier/hebdomadaire (à la place ou en parallèle avec le bouton d'ouverture N.O. "bornes 3-6"), il est possible d'ouvrir et de maintenir la barrière ouverte tant que l'on appuie sur l'interrupteur ou tant que l'horloge est active.

Lorsque la barrière est ouverte, toutes les fonctions de commande sont interdites.

Si la fermeture automatique est active, en relâchant l'interrupteur ou à l'échéance de l'heure insérée, il y a fermeture immédiate de la barrière, sinon il est nécessaire de donner une commande.

BOUTON DE FERMETURE (bornes 3-7)

Quand la barrière est ouverte, il commande le mouvement de fermeture.

BOUTON DE COMMANDE PAS-A-PAS (bornes 3-8)

DIP5 - OFF => Exécute une commande cyclique des commandes ouvre-stop-ferme-stop-ouvre-etc.

DIP5 - ON => Exécute l'ouverture quand la barrière est fermée. S'il est actionné durant le mouvement d'ouverture, il n'a pas d'effet. S'il est actionné quand la barrière est ouverte, il la ferme. S'il est actionné durant le mouvement de fermeture, il la fait se rouvrir.

TELECOMMANDE

DIP4 - OFF => Exécute une commande cyclique des commandes ouvre-stop-ferme-stop-ouvre-etc.

DIP4 - ON => Exécute l'ouverture quand la barrière est fermée. S'il est actionné durant le mouvement d'ouverture, il n'a pas d'effet. S'il est actionné quand la barrière est ouverte, il la ferme. S'il est actionné durant le mouvement de fermeture, il la fait se rouvrir.

FERMETURE AUTOMATIQUE

Le temps de pause avant d'avoir la fermeture automatique de la barrière est enregistré durant la programmation des temps.

Le temps de pause maximum est de 5 minutes.

Le temps de pause peut être activé ou désactivé par l'intermédiaire de DIP3 (ON - actif).

FACILITE DE DEBLOCAGE

Lorsque la fermeture s'est faite, une manoeuvre d'inversion est exécutée pendant un temps fixe de 0,06s. pour faciliter le déblocage manuel (dans cette phase l'ENCODEUR n'est pas habilité).

FONCTIONNEMENT AVEC INTERRUPTION DE COURANT

SI 2 BATTERIES DE 12 V SONT BRANCHEES en série à la carte chargeur placée dans la centrale, par l'intermédiaire du DIP9, il est possible d'avoir les options suivantes:

DIP 9 - OFF => si la tension électrique manque, la barrière s'ouvre et se ferme normalement, le voyant d'état batterie s'allume en signalant le fonctionnement avec batterie. Le fonctionnement de la barrière est garanti jusqu'à un niveau de charge d'environ 20V, après cela intervient une signalisation donnée par la carte chargeur à la centrale qui bloque la barrière et fait clignoter le voyant d'état batterie. Au retour du courant, la carte chargeur commence à charger la batterie et le led d'état batterie s'éteint. Il suffit d'appuyer sur la télécommande (ou sur le bouton d'ouverture 1 ou 2 ou sur le bouton pas-à-pas) pour ouvrir la barrière. Quand la barrière est ouverte, donner une commande de fermeture ou attendre le temps de pause avant la fermeture automatique => la barrière part en fermeture. A l'arrivée en fermeture, les fonctions normales sont rétablies.

DIP 9 - ON => Par coupure de courant, la barrière s'ouvre automatiquement, le led d'état batterie s'allume et toutes les commandes sont interdites. Au retour du courant, la barrière se referme immédiatement en relançant le bon fonctionnement des commandes et des sécurités.

SI AUCUNE BATTERIE N'EST BRANCHEE, par l'intermédiaire du DIP 10 il est possible d'avoir les options suivantes:

DIP 10 - OFF => Par coupure de courant, la barrière reste à l'arrêt ou si elle est en mouvement, elle s'arrête. Au retour du courant, il suffit d'appuyer sur la télécommande, sur les boutons d'OUVERTURE 1 ou 2 ou sur le bouton pas à pas, pour ouvrir la barrière. Quand la barrière est ouverte, donner une commande de fermeture ou attendre le temps de pause avant la fermeture automatique => La barrière part en fermeture => A l'arrivée en fermeture, les fonctions normales sont rétablies. Durant le ré-alignement, les sécurités sont actives.

DIP 10 - ON => Au retour du courant, la barrière se ferme si elle est ouverte, elle ne

se ferme pas seulement au cas où la fonction horloge est active (voir bouton d'OUVERTURE 1).

FONCTIONNEMENT ACCESSOIRES DE SECURITE

SECURITY LOCK

Pour un fonctionnement correct du système, la led DL4 doit toujours être allumée pour signaler que le déblocage manuel n'a pas été activé. Si la led DL4 est éteinte, aucun mouvement de la barrière n'est consenti parce qu'elle a été déblocuée manuellement avec la clé.

ENCODEUR

Il a pour fonction d'agir comme sécurité et de définir la course, aussi bien en ouverture qu'en fermeture avec inversion du mouvement.

Il est possible d'exclure le fonctionnement de l'ENCODEUR seulement comme sécurité par l'intermédiaire du DIP 7 (OFF). En cas de non-fonctionnement de l'ENCODEUR (non alimenté, fils débranchés ou défectueux), le mouvement de la barrière n'est pas exécuté. Si après une première intervention de l'ENCODEUR en ouverture ou en fermeture, il y en a une seconde, évidemment dans le sens contraire, la barrière s'arrête et donc fait demi-tour pendant 1 seconde. La sonnerie (buzzer en option) est activée pour signaler l'état d'alarme pendant 5 minutes et le clignotant est actif pendant une minute. Durant ou après les 5 minutes d'alarme sonore (buzzer en option), il est possible de rétablir le fonctionnement de la barrière en appuyant sur n'importe quel bouton de commande.

PHOTOCELLULE (bornes 3-4)

Quand la barrière est baissée, si un obstacle est interposé au rayon des photocellules et si l'ouverture de la barrière est commandée, la barrière s'ouvre (durant l'ouverture les photocellules n'interviennent pas).

Les photocellules interviennent seulement en phase de fermeture (avec relance du mouvement inverse après une seconde même si celles-ci sont toujours en action).

N.B.: il est recommandé de contrôler le bon fonctionnement des photocellules au moins tous les 6 mois.

ATTENTION: Si la led du récepteur reste allumée, il est possible qu'il y ait des perturbations sur la ligne d'alimentation.

Nous conseillons de relier le plot 10 avec le support mural ou le potelet pour protéger les photocellules contre les perturbations.

Faire attention de ne pas provoquer de court-circuit quand les phases d'alimentation sont inversées!

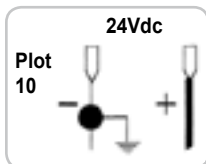

BOUTON DE STOP (bornes 3-5)

Durant toute opération le bouton de STOP exécute l'arrêt de la barrière.

Si on appuie sur le bouton quand la barrière est totalement ouverte, la fermeture automatique est exclue temporairement (si sélectionnée par l'intermédiaire de DIP3). Il est donc nécessaire de redonner la commande pour qu'elle referme.

Au cycle successif, la fonction de fermeture automatique est réactivée (si sélectionnée par l'intermédiaire de DIP3).

CLIGNOTANT (bornes 9 positif / 13 négatif)

N.B.: Ce coffret électronique peut SEULEMENT alimenter DES CLIGNOTANTS AVEC CIRCUIT CLIGNOTANT et ampoule de 24V 20W.

Le clignotant est actif durant le mouvement de la barrière ou pour signaler l'état d'alarme par impact pendant 1 minute.

Utiliser un clignotant (code ACG7061) doté d'une ampoule de 24V 20W maximum.

BUZZER (Option - bornes 3 positif / 12 négatif)

Durant l'ouverture et la fermeture, le buzzer donne un signal sonore intermittent.

En cas d'intervention des sécurité (alarme), ce signal sonore augmente la fréquence de l'intermittence.

Courant fourni pour le fonctionnement du buzzer 200 mA à 12Vdc

CARACTERISTIQUES TECHNIQUES

- Humidité	< 95% sans condensation
- Tension d'alimentation	230V~ ±10%
- Fréquence	50/60 Hz
- Alimentation batterie	20-24,5Vdc
- Puissance Transformateur	130VA - V primaire 230 Vac - V Secondaire 18Vac
- Absorption maximum platine à vide	100mA
- Microinterruptions de réseau	100ms
- Charge maximum clignotant	24Vdc 20W
- Courant disponible pour photocellules et accessoires	1A ±15%
- Courant disponible sur connecteur radio	200mA

- Toutes les entrées doivent être utilisées comme contacts secs parce que l'alimentation est générée à l'intérieur de la platine et est disposée de façon à garantir le respect de double isolement ou renforcé par rapport aux parties en tension.

- Éventuels circuits extérieurs connectés aux sorties du coffret ou de la carte Expander doivent être fait pour garantir le double isolement ou renforcé par rapport aux parties en tension dangereuse.

- Toutes les entrées sont gérées par un circuit intégré programmé pour exécuter un auto-contrôle à chaque mise en marche.

SOLUTION DES PROBLEMES

Après avoir effectué tous les raccordements en suivant attentivement le schéma et avoir positionné la barre en position intermédiaire, vérifier l'allumage correct des leds DL2, DL3, DL4; le led DL1 peut être allumé ou éteint.

Si les leds ne s'allument pas, avec la barre toujours en position intermédiaire, vérifier les points ci-après et éventuellement remplacer les composants qui ne fonctionnent pas.

DL1 éteinte Encoder en panne

DL2 éteinte Bouton Stop en panne

DL3 éteinte Photocellules en panne

DL4 éteinte Déblocage manuel en panne ou barre déblocuée.

Durant le fonctionnement avec opérateur présent, avec DIP n° 1 sur ON, vérifier que durant l'ouverture, la led verte DL6 s'allume et que durant la fermeture, la led rouge DL7 s'allume. Dans le cas contraire, inverser les fils du moteur.

DEFAULT	SOLUTION
Après avoir effectué les différents raccordements et avoir allumé le courant, toutes les leds sont éteintes.	Vérifier l'intégrité des fusibles F, F1 et F2. En cas de fusible en panne en utiliser uniquement de valeur adéquate. F 1,6A FUSIBLE DE PROTECTION TRANSFORMATEUR (extérieur à la fiche PARK 24V) F1 = 2A F2 = 10A
Le moteur ouvre et ferme, mais n'a pas de force et se déplace lentement.	Vérifier le réglage des ressorts d'équilibrage. Vérifier le réglage trimmer LOW-SPEED.
La barre effectue l'ouverture, mais ne se referme pas après le temps configuré.	S'assurer d'avoir activé le DIP 3 sur ON. Le bouton OUVRIER 1 toujours inséré. Remplacer le bouton ou interrupteur du sélecteur.
La phase de ralentissement ne s'exécute pas	Vérifier le réglage des ressorts d'équilibrage. Vérifier le réglage trimmer LOW-SPEED.

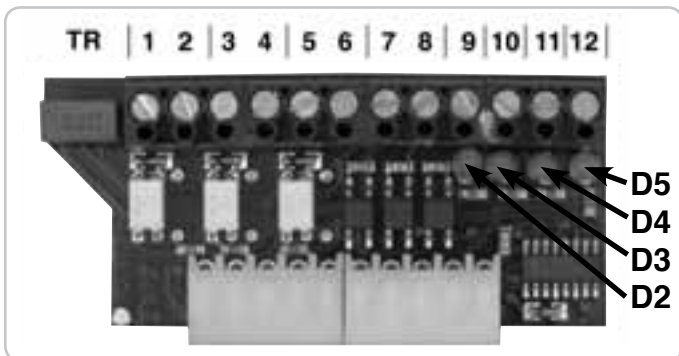
FONCTIONS SUPPLEMENTAIRES AVEC CARTE EXPANDER 24V (code ACG5471)
!! BRANCHER LA FICHE EXPANDER 24V EN ABSENCE DE COURANT !!

LEGENDE

- TR => Trimmer de réglage temps éclairage de zone
 1-2 => Alimentation 24Vdc pour photocellules, "fotocoste", etc....
 3-4 => Contact feux **SORTIE 1**
 5-6 => Contact feux **SORTIE 2**
 7-8 => Contact éclairage de zone
 9 => Contact **OUVERTURE 2 (NO)**
 10 => Contact **IN PARK (NO)**
 11 => Commande **OK CLOSE (NO)**
 12 => Commun

SIGNALISATIONS LED CARTE EXPANDER 24V

- D2 signalisation contact commande **OUVERTURE 2**
 D3 signalisation contact **IN PARK**
 D4 signalisation contact **OK CLOSE**
 D5 Présence tension

N.B.: Pour un fonctionnement correct, le LED D5 doit toujours être allumé.

ATTENTION: LA PLATINE PARK PAR L'INTERMEDIAIRE DU DIP 6 HABILITE OU NON CERTAINES COMMANDES DE LA FICHE EXPANDER, IL FAUT DONC ETRE ATTENTIF A:

SI DIP 6 OFF, FONCTION NORMALE

LES COMMANDES OUVERTURE 2, OK CLOSE ET IN PARK NE SONT PAS ACTIVÉS ALORS QUE LA GESTION DES FEUX ET LA LUMIERE DE SERVICE SONT DISPONIBLES.

GESTION FEUX EN FONCTIONNEMENT NORMAL AVEC EXPANDER - SCHEMA B -

	SORTIE 1 (NO)		SORTIE 2 (NO)	
	ROUGE IN	VERT IN	ROUGE OUT	VERT OUT
PRESIDENT FERME	ETEINT	ETEINT	ETEINT	ETEINT
PRESIDENT OUVRE AVEC OUV. 1	ALLUME	ETEINT	ETEINT	ETEINT
PRESIDENT OUVERT	ETEINT	ALLUME	ALLUME	ETEINT
PRESIDENT EN FERMETURE	ALLUME	ETEINT	ETEINT	ETEINT

- SCHEMA D -

	SORTIE1(NC)	SORTIE1(NO)	SORTIE2(NC)	SORTIE 2(NO)
	ROUGE IN	VERT IN	ROUGE OUT	VERT OUT
PRESIDENT FERME	ALLUME	ETEINT	ALLUME	ETEINT
PRES. OUVRE AV/OUVER.1	ALLUME	ETEINT	ALLUME	ETEINT
PRESIDENT OUVERT	ETEINT	ALLUME	ALLUME	ETEINT
PRES. EN FERMETURE	ALLUME	ETEINT	ALLUME	ETEINT
PRESIDENT FERME	ALLUME	ETEINT	ALLUME	ETEINT
PRES. OUVRE AV/OUVER.2	ALLUME	ETEINT	ALLUME	ETEINT
PRESIDENT OUVERT	ALLUME	ETEINT	ETEINT	ALLUME
PRES. EN FERMETURE	ALLUME	ETEINT	ALLUME	ETEINT

MODE DE FONCTIONNEMENT PARK DIP 6 ON AVEC CARTE EXPANDER
VOIR SCHEMA D POUR ENTRER:

A condition qu'une voiture soit présente sur le détecteur magnétique, l'ouverture de la barrière peut être commandée par l'intermédiaire du bouton **OUVERTURE 1**, pas-à-pas ou par commande radio. La barrière reste ouverte jusqu'à ce que la voiture soit passée devant les photocellules situées en correspondance avec la ligne de fin de passage. La fermeture est exécutée une seconde après la fin du passage (photocellule libre), et est protégée par des photocellules. Celles-ci commandent l'inversion en ouverture de la barrière même si la voiture reste dans le rayon d'action des sécurités.

POUR SORTIR:

L'ouverture de la barrière est consentie par l'intermédiaire du bouton **OUVERTURE 2** branché à un détecteur magnétique ou à un autre dispositif, à condition qu'il n'y ait pas de moyen de transport sur le détecteur magnétique d'entrée (voir DIP 8 pour exclusion du blocage de priorité). La barrière reste ouverte tant que la voiture n'est pas passée devant les photocellules situées en correspondance avec la ligne de fin de passage.

La fermeture est exécutée une seconde après la fin du passage (photocellule libre) et est protégée par des photocellules. Celles-ci commandent l'inversion en ouverture de la barrière même si la voiture reste dans le rayon d'action des sécurités.

ATTENTION: Le temps d'attente avant la fermeture automatique est compté seulement si "Dip 3 ON".

Par conséquent si "Dip 3 OFF" et si le véhicule reste trop longtemps sur le détecteur magnétique sans transiter (sans interrompre la photocellule), la barrière restera ouverte.

BOUTON OUVERTURE 2 (9-12)

Commande dédiée à l'ouverture de la barrière pour sortir du parking avec gestion de la signalisation de priorité des feux.

Cette commande est exclue si la commande **IN PARK** est insérée (présence véhicule en entrée)

COMMANDE OK CLOSE (11-12)

Il permet la fermeture de la barrière 1 seconde après que le véhicule ait transité.

Normalement, cette commande est donnée par une photocellule ou par un détecteur magnétique placé sur la ligne de fermeture de la barrière. Si la commande reste insérée, la barrière ne se referme pas.

COMMANDE IN PARK (10-12)

L'entrée "IN-PARK" (NA) doit être branchée à un détecteur magnétique placé très près de la barrière et de la signalisation de présence d'un véhicule en entrée (si on ne veut pas utiliser cette fonction, exécuter un pont entre les bornes 10 et 12).

Seule la présence d'un véhicule permet l'ouverture de la barrière en modalité de fonctionnement **PARK** par l'intermédiaire de la commande ouverture 1.

ECLAIRAGE DE LA ZONE (7-8)

Il est possible d'alimenter la bobine d'un relais (24VDC) pour activer une ou plusieurs ampoules pour un temps minimum d'1 seconde et maximum de 4 minutes (réglable par l'intermédiaire du trimmer TR à bord de la carte EXPANDER 24V).

Le relais est activé à chaque ouverture ou fermeture.

GESTION DES FEUX

Quand la barrière est fermée, les feux sont éteints.

A l'ouverture, la **lumière rouge s'allume (3-4)**.

Quand la barrière est ouverte, la **lumière verte s'allume (5-6)** et la lumière rouge s'éteint.

La lumière verte reste allumée jusqu'au commencement de la fermeture automatique. A la fermeture de la barrière, la lumière verte s'éteint et la lumière rouge s'allume. A la fin de la fermeture, les feux sont éteints.

CARTE CHARGEUR BATTERIES

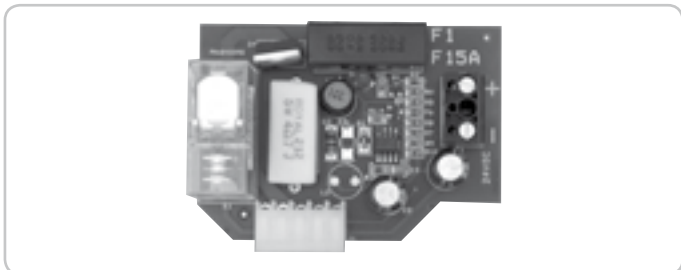

Le temps de la recharge complète des batteries de 12Vdc 1,2Ah (n° 2 batteries branchées en série, option code ACG9511), à la première installation est de 24 heures, avec un courant de charge de 0,03A.

ALIMENTATION VOYANT DE SIGNALISATION ETAT BATTERIE (BORNES 3-11)

En cas de manque de courant et d'intervention de la batterie d'urgence, ce voyant s'allume en signalant le manque de courant et commence à clignoter seulement quand la batterie est déchargée.

Quand le voyant clignote, la centrale n'est plus opérative.

Seulement quand le courant revient, le voyant s'éteint et toutes les commandes sont rétablies (évidemment la batterie se recharge seulement en présence de courant).

N.B.: SI IL Y A EXAGERATION D'UTILISATION DES VOYANTS, LA LOGIQUE DE LA CENTRALE EN SERA COMPROMISE AVEC POSSIBILITE DE BLOCAGE DES OPERATIONS.

FONCTIONNEMENT PAR INTERRUPTION DE COURANT

Si une batterie est branchée à la centrale, en cas de coupure de courant, le voyant d'état batterie s'allume en signalant le fonctionnement avec batterie. Le fonctionnement de la barrière est garanti jusqu'à un niveau de charge d'environ 20V (si DIP 10-OFF), après cela intervient une signalisation donnée par la carte chargeur au microprocesseur qui bloque le portail et fait clignoter le voyant d'état batterie. Au retour du courant, la carte chargeur commence à recharger la batterie. Si DIP10 ON, la barrière s'ouvre et reste bloquée jusqu'au retour du courant.

Il suffit d'appuyer sur la télécommande (ou sur le bouton d'ouverture ou sur le bouton pas-à-pas) pour ouvrir la barrière. Quand la barrière est ouverte, donner une commande de fermeture ou attendre le temps de pause avant la fermeture automatique. La barrière se ferme. Une fois qu'elle est arrivée en fermeture, les fonctions normales sont rétablies.

Si il n'y a pas de batterie branchée à la centrale, il n'y a pas de procédures particulières à suivre. Au retour du courant, il suffit d'appuyer sur la télécommande, sur le bouton d'ouverture ou sur le bouton pas-à-pas, pour ouvrir la barrière. Une fois la barrière ouverte, donner une commande de fermeture ou attendre le temps de pause avant la fermeture automatique. La barrière part en fermeture. Une fois qu'elle est arrivée en fermeture, les fonctions normales sont rétablies. Durant le ré-alignement, les sécurités sont actives.

code ACG4661

BATTERIE



1,2Ah 12V

code ACG9511

SOLAR AMPLIFIER

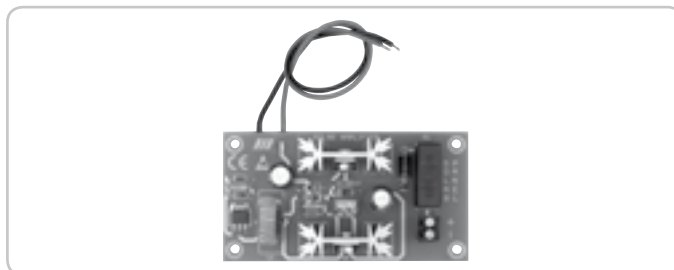

Amplificateur de voltage pour panneaux solaires de 50W code ACG9125

CAPTEUR À SPIRE MAGNÉTIQUE

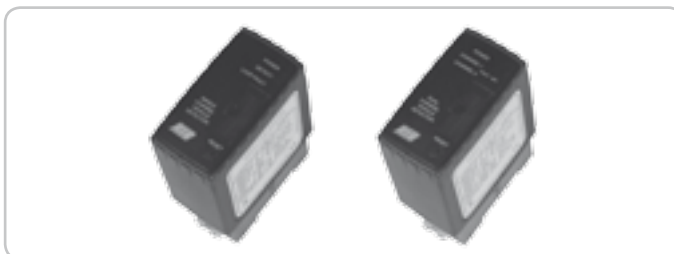

Pour ouverture avec véhicules automobiles
monocanal - 230 Vac
monocanal - 12+24 Vac/dc
deux canaux - 12+24 Vac/dc

code ACG9060
code ACG9063
code ACG9064

SPIRE FERMÉE PRÉMONTÉE



6 m - périmètre 2 x 1 + 15 m de câble
10 m - périmètre 3 x 2 + 15 m de câble

code ACG9067
code ACG9068

ÉMETTEUR RADIO SUN

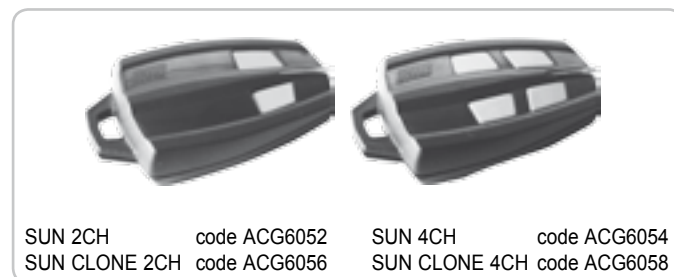

SUN 2CH code ACG6052
SUN CLONE 2CH code ACG6056

SUN 4CH code ACG6054
SUN CLONE 4CH code ACG6058

RADIORÉCEPTEURS AUTO-APPRENTISSAGE

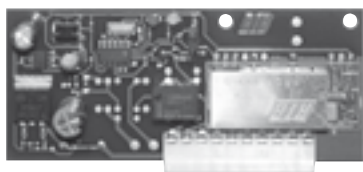

RX433/A superhétérodyne embrochable code ACG5055
 RX433/A 2CH superhétérodyne à deux canaux embrochable code ACG5051
 RX91/A quartzée embrochable code ACG5005

SPARK



Afin d'optimiser les performances des appareils suscités, il est indispensable d'installer une antenne accordée sur la fréquence du radiorécepteur installé.

N.B. Veiller à ce que le fil central du câble n'entre pas en contact avec l'enveloppe extérieure en cuivre; dans le cas contraire, le fonctionnement de l'antenne serait nul.

L'antenne doit être installée de façon perpendiculaire et être en vue de la télécommande.

FEU CLIGNOTANT SPARK avec carte intermittente incorporée code ACG7059
SUPPORT LATERAL code ACG7042
ANTENNE SPARK 91 code ACG5454
ANTENNE SPARK 433 code ACG5452

FIT SYNCRO



PHOTOCELLULES MURALES FIT SYNCRO - code ACG8026
 Portée 10÷20m.

Plusieurs paires sont applicables, rapprochés les unes des autres grâce au circuit synchronisé.

Ajouter le **EMETTEUR SYNCRO** code ACG8028
 s'il existe plus de deux paires de photocellules (jusqu'à 4).

PAIRES DE COFFRETS ENCASTRABLES POUR FIT SYNCRO -
 code ACG8051

PAIRES DE COLONNE PORTE PHOTOCELLULES FIT SYNCRO
 H=0,5m code ACG8057

PHOTOCELLULES NOVA Wireless



Signalisation batterie déchargée - portée 30 m - durée batteries de plus de 3 années

BATTERIES AA 4 x 1,5V

code ACG8047
 code ACG9519

BLOCK



BLOCK - SÉLECTEUR À CLÉ MURAL

BLOCK - SÉLECTEUR À CLÉ ENCASTRER

code ACG1053

code ACG1048

PRESIDENT TECHNICAL FEATURES

Family of non reversible actuators to be used for operation of rods 3 or 4 m length.
 Supplied complete with foundation plate, electronic control unit, pre-set balancing springs, Encoder for obstacle detection and telescopic rod 3 or 4 m long.
NOTE: Installation design will comply with the specifications and rules in force.

ELECTRIC SECURITIES

In the PRESIDENT the motor and the encoder are already connected to the incorporated control electronic board.
 You just need to connect the wires of a keyboard and, of course, of the feeding tension. For the connections and the technical data of the fixtures follow the relevant handbooks.

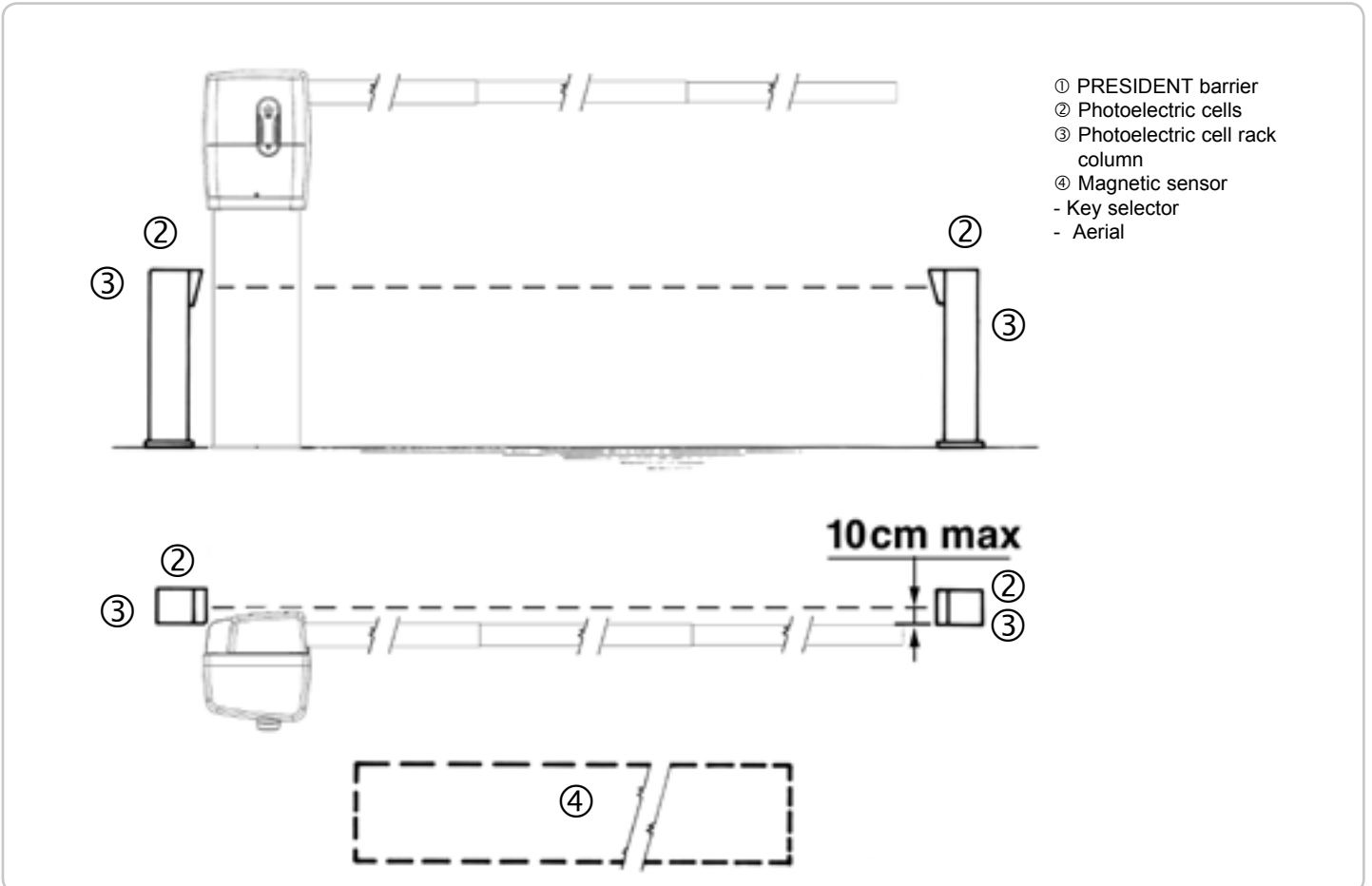
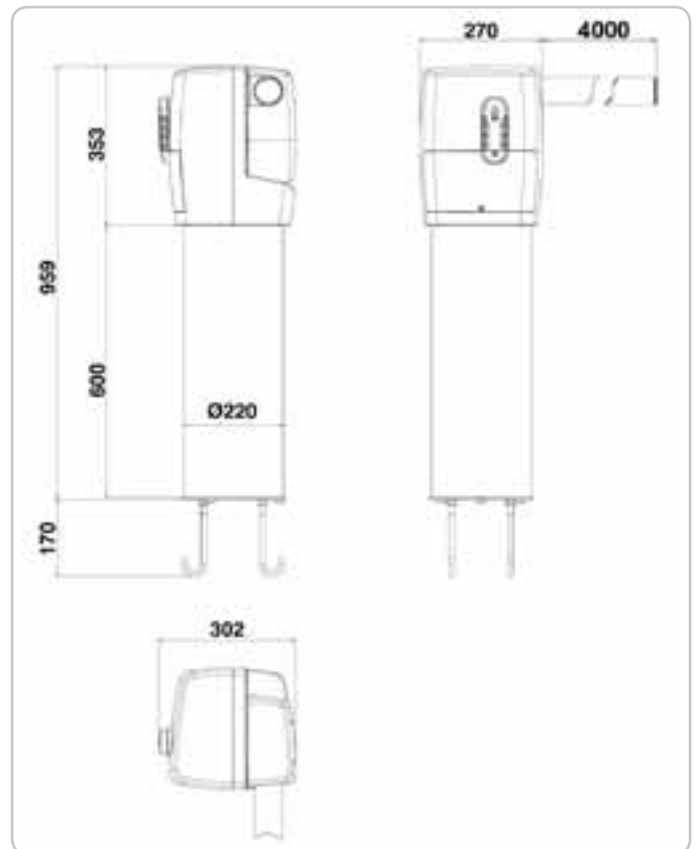

TECHNICAL DATA	PRESIDENT	
Max. boom length	m	3 4
Opening time	s	3 3,5
Max. torque	Nm	100 130
Power supply	230V~ 50/60Hz	
Capacity	W	74
Power absorbed	A	0,320
Power supply	120V~ 60Hz	
Capacity	W	72
Power absorbed	A	0,6
Normative cycles	N°	∞ - 3s/2s
Daily cycles suggested	N°	600
Service	100%	
Consecutive cycles guaranteed	N°	600 400
Actuator weight	kg	40
Operating Temperature	°C	-10 ÷ +55
Protection grade	IP	44

Components to install according to EN12453 standards

COMMAND TYPE	USE OF THE BARRIER		
	Skilled persons (out of a public area*)	Skilled persons (public area)	Unrestricted use
with manned operation	A	B	
with visible impulses (e.g. sensor)	C	C	C and D
with not visible impulses (e.g. remote control device)	C	C and D	C and D
automatic	C and D	C and D	C and D

* a typical example are those shutters which do not have access to any public way.
A: Command button with manned operation (that is, operating as long as activated), like code ACG2020.
B: Key selector with manned operation, like code ACG1010.
C: Built-in Encoder (operating as thrust limitation device, within the limits indicated by specification EN12453 - Appendix A).
D: Built-in Encoder (operating as presence detector).

PRESIDENT ASSEMBLY

ASSEMBLY PLATE TO CEMENT

- Screw down the four bars bent over the plate to cement by using the washers and the screw nuts supplied with an hexagonal setscrew wrench no. 19 as shown in figure 1-2.

ATTENTION: Position the plate to cement keeping attention that it is laid down perfectly flat and that the point mark is turned towards the exact position where you want the rod to come down.

- Once you have cemented the plate, **screw down the three long threaded bars by clamping them energetically with a pliers** as shown in figures 3-4-5-6.

ASSEMBLY OPERATOR SUPPORT COLUMN

- After having screwed down the bars and having pulled the electric cables for the connections, insert the tube CCA1289 and lean on it the operator support plate CCA1281. Pull the electric cables up to the top of the operator support plate as shown in figures 7-8-9.

- Screw down the support plate using the washers and the screw nuts supplied with a hexagonal setscrew wrench no. 17 as shown in figures 10-11-12.

OPERATOR FIXING ON THE COLUMN

- Lean the operator on the support plate and fix it by tightening with a socket head no. 6 the 4 screws supplied as shown in figures 13-14-15.

REMOVAL ROD RACK OPERATOR HUB

- Remove the hub-cap with a screw no. 5 (Fig. 16).
- Remove the security plate by screwing off the four screws with an hexagonal setscrew wrench no. 10 (Fig. 17-18).
- Screw off the two screws which block the hub with a screw no. 8 and remove it from the operator (Figures 19-20).

ASSEMBLING OF THE 3 m TELESCOPIC BOOM

- Assemble the telescopic boom fitting the three legs together, until the screws holes are aligned (Fig. 21-22).

- Secure the Ø 60 leg to the Ø 55 leg with the allen screw 6x70, the two washers and the self-locking nut. Tighten by means of an allen key n° 5 and an exagonal key n° 10.

- Secure the second leg to the third leg with the outfit screws and washers and insert the end caps into the boom (Fig. 23).

Note: in case the rod needs to be shortened, DO NOT CUT THE ROD, NOR REMOVE A LEG. Slide the end leg into the middle leg to obtain the required overall length, and retighten by means of the outfit screws. Obviously the leg will need to be drilled Ø 5 at its end, and threaded M6 to provided new seats for the outfit screws. The rod can be shortened up to 2 m without need for balancing.

ASSEMBLING OF THE 4 m TELESCOPIC BOOM

- Assemble the telescopic rod fitting the 4 legs together, until the screws holes are aligned (Fig. 21-22).

- Secure the Ø 60 leg to the Ø 55 leg with the allen screw 6x70, the two washers and the self-locking nut.

- Insert the other legs and secure by means of the outfit screws TCE1 6x60, nuts and washers (Fig. 23).

Tighten by means of an allen key n° 5 and an exagonal key n° 10.

- Insert the end caps into the end leg.

Note: in case the rod needs to be shortened, DO NOT CUT THE ROD, NOR REMOVE A LEG. Slide the end leg into the middle leg to obtain the required overall length, and retighten by means of the outfit screws. Obviously the leg will need to be drilled Ø 6, 5. The rod can be shortened up to 3,5 m without need for balancing .

In case a length ranging from 3 to 3,49 m is required, re-balancing of the rod is necessary.

To re-balance the rod detailed instructions should be obtained from the address [HYPERLINK «mailto:ribind@ribind.it» ribind@ribind.it](mailto:ribind@ribind.it) or directly from the RIB Web site www.ribind.it/pdffiles/regmolle4m.pdf

ASSEMBLY ROD IN THE ROD RACK HUB

- Insert the rod from the part of the hub with the largest diameter. (Figure 24).

ATTENTION : Rotate the rod in the hub so that the screws are perpendicular to the hub's plate (Figure 25).

- Fix the rod in the hub by tightening the two screws with an hexagonal setscrew no. 10 (Figure 26).

INSERTION HUB WITH ROD ON THE OPERATOR

- **Assembly vertically the hub with the rod on the shaft of the operator** and fix it by tightening the two screws supplied with a socket head screw no. 8 (Figure 27-28).

ELECTRIC CONNECTIONS

- Open the side panel with a socket head screw no. 4 to have access to the electronic board (Figures 29-30-31-32-33).

- Insert your hand inside the operator to pull out the electric cables you had formerly leaned on the operator support plate.

- Carry out the harness according to the schemes A, B, C or D.

- Apply the network voltage and verify that led DL2, DL3 e DL4 are on. Contrariwise, verify the correct connection of the photoelectric cells, stop button and release security.

- Press the button PROG.=> the bar opens

- Press the button PROG. again => the bar closes. Once closed, there is a small reversal for the release facilitation.

REGULATION OF THE ROD'S POSITION

- In case the rod is not thoroughly horizontal, position a bubble level onto the rod, slacken the two adjusting screws and raise or lower the rod as required. Upon correct positioning of the rod tighten the two adjusting screws (Fig. 35).

- Apply the security plate on the hub and fix it with the four screws supplied (Figure 36-37-38).

- Reassemble the hub cap (Figures 39-40).

- Once the assembly will be completed, the clamping screws of the rods' profiles must be visible as shown in figure 41.

ATTENTION: DO NOT START ELECTRICALLY THE OPERATOR IF THE ROD HASN'T BEEN ASSEMBLED YET.

ATTENTION: DO NOT APPLY ADDITIONAL WEIGHTS WHICH ARE NOT PART OF THE PRODUCT ON THE ROD, SUCH AS PLACARDS, LIGHTS, RACKS, TOOTH FACES, ETC.

ATTENTION: DO NOT USE SLIDING BARS TO SUPPORT THE ROD, EITHER ASSEMBLED ON THE ROD OR ON THE GROUND.

EMERGENCY RELEASE

To be carried out after having removed the electric input from the motor.

In case of lack of current, to open the rod manually it is necessary to release the operator.

To do that, while pushing the rod downwards with a hand, use the RIB key supplied and turn manually anticlockwise for four times (Figure 42).

This way the barrier rod is independent from the operator, but not from the balance springs, and can be moved manually.

Once the current is back, pull down the rod and turn the key clockwise until it stops.

ATTENTION: In case the rod blocks again when the bar is up, the first command will be the opening one in any case, and you

will not see the movement of the barrier. At the second command, the bar will close.

MAINTENANCE

To be exclusively carried out by the specialized personnel after having removed the electric input from the machine.

Every 100.000 operation cycles ensure the two securing screws for the setting of the rod hub are fully tightened.

Every 200.000 operation cycles replace the main motor gear and the two balancing springs. For ease of operation the whole fence "head" of PRESIDENT 4 m can be replaced.

Every 500.000 operation cycles replace the main motor gear and the two balancing springs. For ease of operation the whole fence "head" of PRESIDENT 3 m can be replaced.

code BA10096 Motor gear President 3m + Set of two balancing springs (inclusive of instructions for the replacement and setting)

code BA10097 Motor gear President 4m + Set of two balancing springs (inclusive of instructions for the replacement and setting)

code BA10098 "Head" President 3m (with pre-balanced springs)

code BA10099 "Head" President 4m (with pre-balanced springs)

NOTE: in case of seizure of the springs only, before the scheduled replacement, the items can be required with the following code:

code BA10095 Set of two balancing springs (inclusive of instructions for the replacement and setting).

ATTENTION

The non replacing of the primary group CMO1330 at the end of the mentioned cycles, entails the immediate deletion of the warranty.

To apply placards as well as other kinds of weights on the rod supplied entails a reduction of the operator's life and the immediate deletion of the warranty.

To apply rods different by the RIB model, entails the immediate deletion of the warranty.

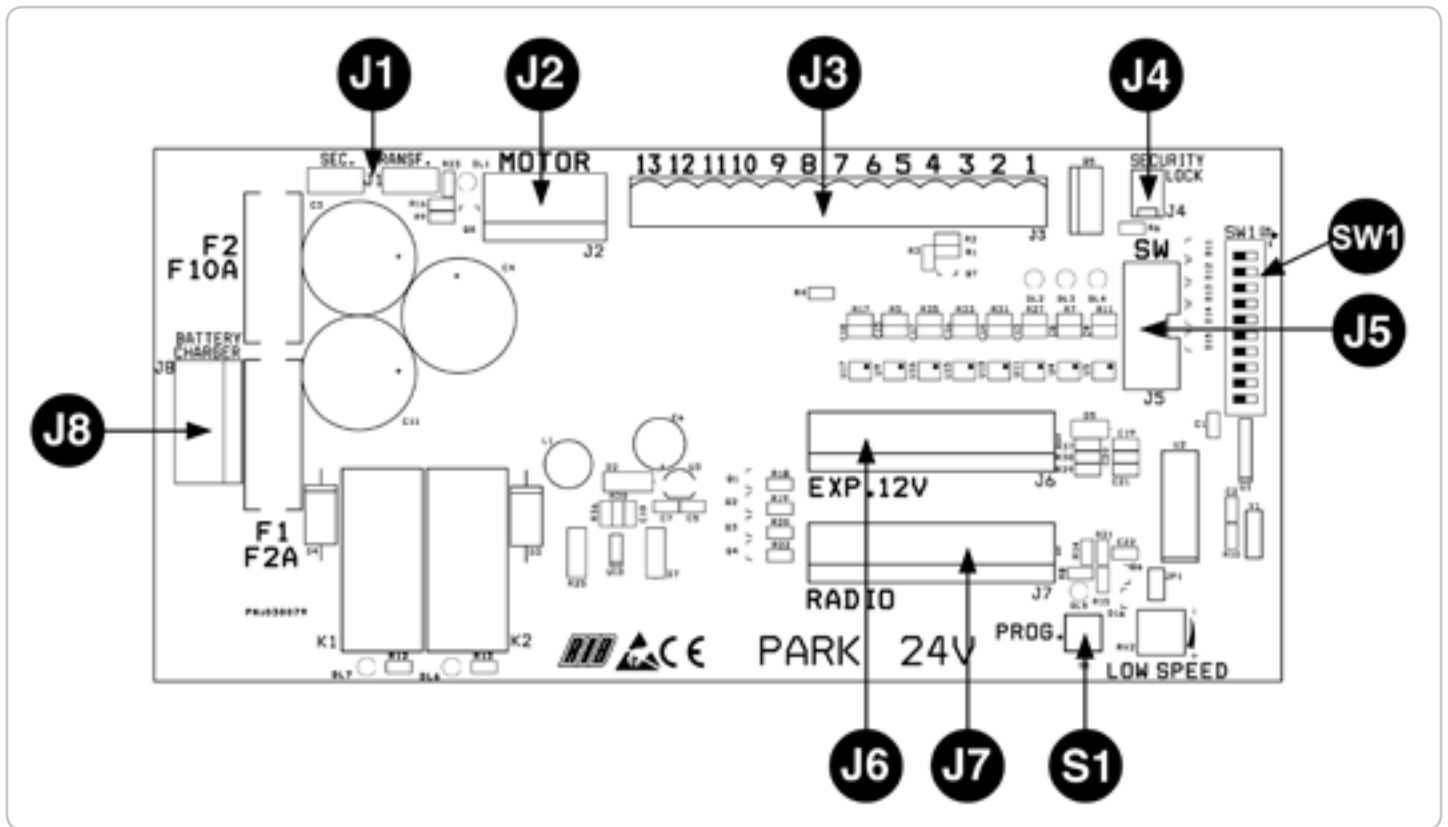

B - SW1 - MICROSWITHCES FOR THE GEARCASE SETTING

- DIP 1 - MOTOR DECELERATION CALIBRATION (ON) (POINT C)
- DIP 2 - PROGRAMMING TIMES (ON)

OPERATING MICROSWITCH

- DIP 3 - Waiting time before the automatic closing (ON) (max 5 min.)
- DIP 4 - Step by step radio receiver (OFF) - automatic (ON)
- DIP 5 - Single impulse control (K BUTT) step by step (OFF) - automatic (ON)
- DIP 6 - Normal working (OFF) – Park working (ON)
- DIP 7 - Encoder exclusion as security (OFF - encoder on / ON - encoder off)
- DIP 8 - Function of the key OPENING 2 check in Park mode.
ON - the key OPENING 2 is always authorized,
OFF - the key OPENING 2 is authorized only if there is no presence on INPARK.
- DIP 9 - Working after black-out **WITH batteries**.
ON - The rod opens and stops in the opening position with the exclusion of all controls. When the network input is back, the bar closes resetting all controls
OFF - The bar carries out the normal working until the battery is exhausted.
- DIP 10 - Working after black-out **WITHOUT batteries**.
ON - The bar closes
OFF - The bar stops in the point where the black-out happened.



- S1 Key for the programming.

TERMINAL BOARD J1

SEC.TRANSF. Connection for secondary transformer (carried out in the factory).

CONNECTOR J2

MOTOR Connection MOTOR and ENCODER (carried out in the factory).

TERMINAL BOARD J3

- 1 Central aerial wire connection

- 2 Aerial cable electric shielding connection
- 3 Common contacts
- 4 Photoelectric cells contact (NC)
- 5 Stop button contact (NC)
- 6 Opening 1 button contact (NA)
- 7 Closing button contact (NA)
- 8 Single impulse contact (NA)
- 9 Positive for fixtures input (+24Vdc)
- 10 Negative for fixtures input (-24Vdc)
- 11 Battery state connection led (12Vdc)
- 12 Sounding signaller connection (12Vdc max 200mA)
- 13 Negative for flashlight input 24Vdc (9+ / 13-)

TERMINAL BOARD J4

SECURITY LOCK Connector for manual release security (connected in the factory - DO NOT REMOVE !)

TERMINAL BOARD J5

SW Connector dedicated to the programming in the factory.
DO NOT TOUCH THE JUMPER WHICH IS IN THE POSITION INDICATED IN THE FIGURE!



TERMINAL BOARD J6

EXP. 12V EXPANDER board connector (vrs. 12/24V code ACG5471).

CONNECTOR J7

RADIO Radio receiver with a 24Vdc input connector.

CONNECTOR J8

BATTERY CHARGER Battery charger board connector (code ACG4661).

CONNECTOR J9

L1 - N Input 230 Vac 50/60 Hz (external to the board).

LED SIGNALINGS

- DL1 - (Red) - Encoder working check
- DL2 - (Red) - Stop contact (NC)

- DL3 - (Red) - Photoelectric cells contact (NC)
- DL4 - (Red) - Manual release security (NC)
- DL5 - (Red) - Active programming
- DL6 - (Green) - Opening rod
- DL7 - (Red) - Closing rod

C - MOTOR DECELERATION CALIBRATION

This control is meant to facilitate the installer during the installation of the system, or during possible further checks.

- 1 - Set DIP1 on ON => The led DL5 starts to lighten.
- 2 - Press and keep pressed the button PROG. (now the movement is carried out with a man present, open-stop-close-stop-open-etc.) => THE RED LED DL7 switches on and the bar closes.
- 3 - Press and keep pressed the button PROG => THE GREEN LED DL6 switches on and the bar opens.
- 4 - Carry out the calibration of the deceleration speed => set the trimmer LOW SPEED at the minimum, than press the small button and keep it pressed => after one second working the deceleration is activated.

ATTENTION: Verify that the motor has enough power to move the rod both when opening and closing. Contrariwise, increase the value set on the trimmer until the optimal condition for working is reached.

ATTENTION: In areas subject to particularly rigid temperatures, rotate the trimmer 5° clockwise more than the normal value.

- 5 - At the end of the check set DIP1 back on OFF => TheDL5 led switches off thus signalling the exit from the check.

N.B.: During this check the ENCODER and the photoelectric cells are active.

D - TIMES PROGRAMMING

THIS PROCEDURE IS NORMALLY CARRIED OUT IN THE FACTORY, BUT IT MUST BE REPEATED IN CASE YOU WISH TO SET AN AUTOMATIC CLOSING TIME.

- 1 - When the bar is entirely closed (very important for a correct learning of the stroke).
- 2 - Set the micro switcher DIP 2 on ON => The DL5 led will emit short flashings.
- 3 - Press the button PROG. => the bar opens.
- 4 - Once the mechanic opening clamp is reached, the ENCODER stops the motor (with encoder and time readings) and the waiting time calculation before the automatic closing becomes active (max 5 minutes).
- 5 - Press the button PROG. => The waiting time calculation before the automatic closing stops and the bar closes. In the same moment, the DL5 led stops lightening thus signalling the exit from the machine learning procedure.

From this moment the securities or other controls of the gate will normally work (reversals, stop, alarms, etc....).

- 6 - The closing of the bar will be carried out in speed mode and in the proximity of the total closing in slow down mode.
- 7 - Once the ENCODER calculation is over, the bar stops.

AT THE END OF THE PROGRAMMING PUT THE DIP 2 BACK ON OFF. DURING THE PROGRAMMING THE SECURITIES ARE ACTIVE AND THEIR INTERVENTION STOPS THE PROGRAMMING (THE LED DL5 WHICH WAS LIGHTENING NOW HAS A COSTANT LIGHT). TO REPEAT THE PROGRAMMING SET THE DIP 2 ON OFF), CLOSE THE BAR FOLLOWING THE PROCEDURE "MOTOR DECELERATION CALIBRATION" AND REPEAT THE PROGRAMMING DESCRIBED ABOVE.

CONTROL FITTINGS OPERATION

OPENING BUTTON 1 (terminals 3-6) with clock function

When the bar is stationary the button operates the opening movement. If it is operated during the closing phase it makes the bar open again.

In Park working mode(dip 6 on) the opening of the bar to enter the parking place is allowed.

CLOCK FUNCTION

This function is useful during the peak hours, when the vehicles traffic slows down (e.g. entry/exit workers, emergencies in residential areas or parking places and, temporarily, for moves).

APPLICATION MODES

By connecting a switch and/or a clock of daily/weekly kind (instead of or in parallel with an opening N.A. button terminals 3-6), it is possible to open and to keep open the automation until the switch is pressed or the clock is active. When the automation is open, all control functions are inhibited.

If the automatic closing is active, by releasing the switch, or anyway when the set hour expires, there will be the immediate closing of the automation, contrariwise it will be necessary to give a command.

CLOSING BUTTON (terminals 3-7)

When the bar is open operate the closing movement.

CONTROL STEP BY STEP BUTTON (terminals 3-8)

DIP5 - OFF => Carries out a cyclic control of open-stop-close-stop-open-etc. controls.

DIP5 - ON => Carries out the opening when the bar is closed. If it is operated during the opening movement it has no effect. If it is operated when the bar is open, it closes it. If it is operated during the closing movement it makes it open again.

REMOTE CONTROL

DIP4 - OFF => Carries out a cyclic control of open-stop-close-stop-open-etc. controls.

DIP4 - ON => Carries out the opening when the bar is close. If it is operated during the opening movement it has no effect. If it is operated when the bar is open, it closes it. If it is operated during the closing movement it makes it open again.

AUTOMATIC CLOSING

The pause times before the automatic closing of the bar are recorded during the times programming.

The max. pause time is 5 minutes.

The pause time can be activated or deactivated through DIP3 (ON - active).

RELEASE FACILITATION

When the closing will be completed a reversal manoeuvre will be carried out for a fixed time of 0,06s to facilitate the manual release.(in this phase the ENCODER is not enabled).

FUNCTIONING WITH BLACK OUT

IF TWO 12V BATTERIES ARE CONNECTED in series to the recharge card positioned in the gearcase, through the dip 9 we can have the following options:

DIP 9 - OFF => with lack of network voltage the bar opens and closes normally, the battery state pilot light switches on thus signalling the functioning with the battery. The functioning of the bar is ensured up to a voltage level of about 20V, after which we have a signalling given by the recharge card of the gearcase which blocks the bar and makes the battery state pilot light lighten. Once the network voltage is back, the recharge card starts charging the battery and the battery state led switches off. It is sufficient to press the remote control (or the opening button 1 or 2 or the step by step button) to open the bar. When the bar is open, give a closing command or wait the pause time before the automatic closing => the bar starts closing. When closed, the normal functions are reactivated.

DIP 9 - ON => with lack of network voltage the bar opens automatically, the battery state led switches on and all controls are inhibited. When the network voltage is back, the bar closes immediately thus resetting the controls and safeties functioning.

IN CASE NO BATTERY IS CONNECTED, through the DIP 10 you can have the following options:

DIP 10 - OFF => In lack of the network voltage the bar stays still or, in case it is moving, it stops. Once the network voltage is back, it is sufficient to press the remote control, 1 and 2 OPENING buttons or step by step button to open the bar. When the bar is open, give a closing command or wait the pause time before the automatic closing => The bar starts closing => When closed, the normal functions are reactivated. During the realignment the securities are active.

DIP 10 - ON => At the return of the network voltage the bar closes if open, and

doesn't close only in case the clock function is active. (see OPENING 1 button).

SAFETY FITTINGS OPERATION

SECURITY LOCK

For a correct functioning of the system, the DL4 led must always be on to signal that the manual release has not been activated. If the DL4 led is off no movement of the bar is allowed because it has been manually released with the special key.

ENCODER

It has the duty to act as security and to define the running, both during the closing and the opening phase, with reversal of the movement.

It is possible to exclude the ENCODER, which only functions as security, through DIP 7 (OFF). In case the ENCODER should not work (not fed, disconnected wires or faulty) the movement of the bar is not carried out.

If after a first intervention of the ENCODER in closing or opening phase there is a second one, obviously in the contrary sense, the bar stops and then reverses for 1 sec. The bell (buzzer optional) will be activated to signal the alarm state for 5 minutes and the flashlight will be active for a minute.

During or after the 5 minutes of sounding alarm (buzzer optional), it is possible to reset the functioning of the bar by pressing any control button.

PHOTOELECTRIC CELL (terminals 3-4)

When the bar is down, if there is an obstacle in the radius of the photoelectric cells and the opening command is given, the bar opens (during the opening phase the photoelectric cells will not work).

The photoelectric cells will only work during the closing phase (with reset of the reverse motion after a second even if they are busy).

N.B.: Every six months make sure to check that photocells are not out of order.

ATTENTION: In case the receiver led remains lit, malfunctioning of the main supply is suspected. It is advisable to connect electrically the photocells stands to the contact 10, to shield the photocells from external noise.

Be careful not to short circuit the system when the supply phases are inverted!

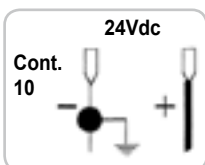

STOP BUTTON (terminals 3-5)

During whatever operation the STOP button stops the bar.

If pressed when the bar is completely open the automatic closing is temporarily excluded (if selected through DIP3). It is thus necessary to give a new command to make it close again.

At the following cycle the automatic closing function is reactivated (if selected through DIP3).

FLASHLIGHT (terminals 9 positive / 13 negative)

N.B.: This electronic board can feed ONLY FLASHLIGHTS WITH LIGHTENING CIRCUIT and a 24V lamp.

The flashlight is active during the motion of the bar, or to signal the impact alarm state for 1 minute.

Use a flashlight (code ACG7061) with a max. 24V 20W lamp.

BUZZER (Optional - terminals 3 positive / 12 negative)

During the opening and the closing phase the buzzer will give a sounding intermittent signal.

In case of intervention of the securities (alarm) this sounding signal increases the frequency of the intermittence.

Power provided for the functioning of the 200mA buzzer at 12Vdc.

TECHNICAL CHARACTERISTICS

- Humidity < 95% without condensation
- Feeding tension 230V~ ±10%
- Frequency 50/60 Hz
- Battery feeding 20-24,5Vdc
- Transformer power 130VA - V primary 230 Vac - V Secondary 18Vac
- Standby modus 100mA
- Network micro interruptions 100ms
- Flashlight max. load 24Vdc 20W
- Power available for per photoelectric cells and fixtures 1A ±15% 200mA
- Power available on radio connector 200mA
- All the inputs must be used as clear contacts because the power supply is generated inside (safe power) the control panel, and it has been laid down in such a way to guarantee a double or strengthened insulation in relation to the parts with dangerous power.
- Eventual external circuits connected to the outputs of the control board or of the expander card must be carried out making sure that a double or strengthened insulation is used in relation to parts with dangerous power.
- All inputs are run by a programmed integrated circuit which does a self check every time it starts operating.

TROUBLE SHOOTING

After having carried out all connections, by carefully following the layout and having positioned the bar in intermediate position, check the correct ignition of LEDS DL2, DL3, DL4; the led DL1 can be ignited or extinguished.

In case of no ignition of the LEDS, always with bar in intermediate position, check the following and replace any faulty components.

DL1 switched off Faulty Encoder

DL2 switched off Faulty Stop button

DL3 switched off Faulty photocells

DL4 switched off Faulty manual release or unblocked bar.

During functioning with personnel present, with DIP 1 at ON, check that during opening the green DL6 LED switches on and that during closing the red DL7 LED switches on. If not, invert the wires of the motor.

FAULT	SOLUTION
After having carried out the various connections and having supplied voltage, all the LEDS are switched off.	Check the integrity of fuses F, F1 and F2. In case of interrupted fuse use only of adequate value. F 1,6A PROTECTION FUSE TRANSFORMER (external to the PARK 24V control board) F1 = 2A F2 = 10A
The motor opens and closes, but it has no strength and moves slowly.	Check the adjustment of the balancing springs. Check the trimmer LOW-SPEED adjustment.
The bar opens but does not close after the time set.	Ensure to have enabled DIP 3 at ON. Button OPEN 1 always inserted. Replace button or switch of the selector switch.
The slowing phase is not performed.	Check the adjustment of the balancing springs. Check trimmer LOW-SPEED adjustment.

ADDITIONAL FUNCTIONS WITH EXPANDER 24V BOARD (code ACG5471)

!! ENGAGE THE EXPANDER 24V BOARD IN ABSENCE OF CURRENT !!

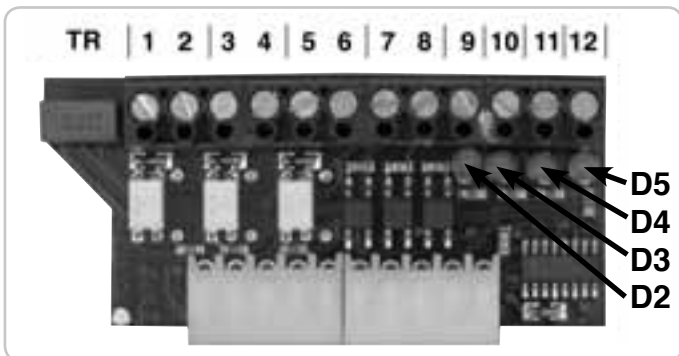

LEGENDA

- TR => courtesy light time regulation trimmer
- 1-2 => 24Vdc feeding for photoelectric cells, fotostrips, etc.....
- 3-4 => Traffic signal contact **EXIT 1**
- 5-6 => Traffic signal contact **EXIT 2**
- 7-8 => Courtesy light contact
- 9 => **OPENING 2** Contact (NO)
- 10 => IN PARK Contact (NO)
- 11 => Control OK CLOSE (NO)
- 12 => Common

EXPANDER 24V BOARD LED SIGNALING

- D2 OPENING 2 control contact signalling
- D3 IN PARK contact signalling
- D4 OK CLOSE contact signalling
- D5 Presence of tension

N.B.: For a correct functioning the LED D5 must always be on.

ATTENTION: THE PARK BOARD, THROUGH THE DIP 6 ENABLES OR NOT SOME CONTROLS OF THE EXPANDER BOARD, THUS KEEP ATTENTION:

IF DIP 6 OFF NORMAL FUNCTIONING.

THE OPENING CONTROLS 2, OK CLOSE AND IN PARK ARE NOT ACTIVE, WHILE THE MANAGEMENT TRAFFIC SIGNAL AND THE COURTESY LIGHT ARE AVAILABLE.

MANAGEMENT TRAFFIC SIGNAL WITH NORMAL FUNCTIONING WITH EXPANDER

- DRAWING B -

	EXIT 1 (NO)	EXIT 2 (NO)
	RED IN	GREEN IN
PRESIDENT CLOSE	OFF	OFF
PRESIDENT OPENS WITH OPENING 1	ON	OFF
PRESIDENT OPEN	OFF	ON
PRESIDENT IN CLOSING	ON	OFF

- DRAWING D -

	EXIT 1(NC)	EXIT 1(NO)	EXIT 2(NC)	EXIT2(NO)
	RED IN	GREEN IN	RED OUT	GREENOUT
PRESIDENT CLOSE	ON	OFF	ON	OFF
PRES. OPENS W/OPENING 1	ON	OFF	ON	OFF
PRESIDENT OPEN	OFF	ON	ON	OFF
PRESIDENT IN CLOSING	ON	OFF	ON	OFF
PRESIDENT CLOSE	ON	OFF	ON	OFF
PRES. OPENS W/OPENING 2	ON	OFF	ON	OFF
PRESIDENT OPEN	ON	OFF	OFF	ON
PRESIDENT IN CLOSING	ON	OFF	ON	OFF

PARK DIP 6 FUNCTIONING MODE ON WITH EXPANDER CARD (SEE DRAWING D)

TO ENTER:

On condition that a vehicle is present on the magnetic sensor, the opening of the bar can be operated through the opening 1 BUTTON, step by step or radio control. The bar will be open until the vehicle has passed by the photoelectric cells placed in correspondence to the passage completion line. The closing is carried out a second after the said passage (released photoelectric cell), and is protected by photoelectric cells. These will operate the inversion of the opening bar even if the vehicle stays within the range of the securities.

TO EXIT:

The opening of the bar is enabled through the button OPENING 2 connected to a magnetic sensor or to other devices, on condition that no vehicle is present on the entry magnetic sensor (see DIP 8 for the exclusion of the input blocks). The bar will be open until the vehicle has passed by the photoelectric cells placed in correspondence to the passage completion line. The closing is carried out a second after the said passage (released photoelectric cell), and is protected by photoelectric cells. These will operate the inversion of the opening bar even if the vehicle stays within the range of the securities.

ATTENTION: The waiting time before the automatic closing will be counted only if "DIP 3 ON".

As a consequence, if "DIP 3 OFF" and if the vehicle stays too long on the magnetic sensor without transiting (without taking up the photoelectric cell), the bar will close after the set up time.

OPENING BUTTON 2 (9-12)

Control dedicated to the opening of the bar to exit from the parking place with management of the traffic signal right of way signalling.

This control is cut out if the IN PARK control is activated (presence of vehicle in entry).

OK CLOSE CONTROL (11-12)

It enables the closing of the bar 1 second after the vehicle has passed. Normally this control is operated by a photoelectric cell or by a magnetic sensor placed on the bar's closing line.

If the control is inserted, the bar doesn't close back.

IN PARK CONTROL (10-12)

The "IN-PARK" entry (NA) must be connected to a magnetic sensor placed next to the bar and it signals the presence of an incoming vehicle (if you don't want to make use of this function make a bond between terminal 10 and 12).

Only the presence of a vehicle enables the opening of the bar in working mode PARK through the control opening 1.

COURTESY LIGHT (7-8)

It is possible to feed the coil of a relay (24VDC) so to activate one or more lights for a min. time of 1 sec. And a max. time of 4 seconds (adjustable through the trimmer TR on the side of the EXPANDER 24V card).

The relay will be activated at each opening or closing.

TRAFFIC SIGNAL MANAGEMENT

When the gate is close the traffic signal is OFF.

When it opens, the **red light** switches on (3-4).

When the gate is open the **green light** switches on (5-6) and the red light switches off.

The green light stays on until the starting of the automatic closing.

When the gate closes the green light switches off and the red light switches on.

When the closing is completed the traffic signal is OFF.

BATTERY CHARGE CARD

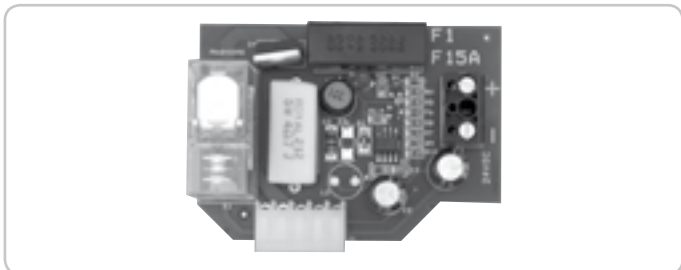

The time for the complete recharge of 12Vdc 1,2Ah batteries (n° 2 pieces connected in series, optional cod. ACG9511), at the first installation is of 24 hours, with a charge current of 0,03A.

BATTERY STATE SIGNALLING PILOT LIGHT FEEDIN (TERMINALS 3-11)

In case the network tension lacks and the emergency battery is operated, this pilot light switches on thus signalling the network lack, and it starts lightening only when the battery is discharged. When the pilot light lightens, the gearcase is no longer operative. Only when the network tension is back, the pilot light switches off and all controls are restored. (obviously the battery will only recharge in the presence of the network tension).

N.B.: IN CASE WE EXCEED WITH THE PILOT LIGHTS, THE LOGIC OF THE GEARCASE WILL RESULT DAMAGED WITH A POSSIBLE BLOCK OF THE OPERATIONS.

FUNCTIONING WITH BLACK OUT

If a battery is connected to the gearcase, with lack of network tension the battery state pilot light switches on thus signalling the functioning with battery. The functioning of the barrier is ensured until a charge level of about 20V, after which there will be a signal given by the recharge card to the microprocessor which blocks the barrier and makes the battery state pilot light lighten. When the network tension is back, the recharge card will start recharging the battery.

You just need pressing the remote control (or the opening button or the step by step button) to open the barrier. Once the barrier will be open, give a closing command or wait the pause time before the automatic closing. The barrier starts closing. When it is closed, the normal functions will be restored.

If no battery is connected to the gearcase, there is no particular procedure to follow. When the network tension is back, it is sufficient to press the remote control, the opening button or the step by step button to open the barrier. When the barrier is open, give a closing command or wait the pause time before the automatic closing. The barrier starts closing.

When it is closed, the normal functions will be restored.

During the realignment the securities are active.

code ACG4661

BATTERY



1,2Ah 12V

code ACG9511

SOLAR AMPLIFIER

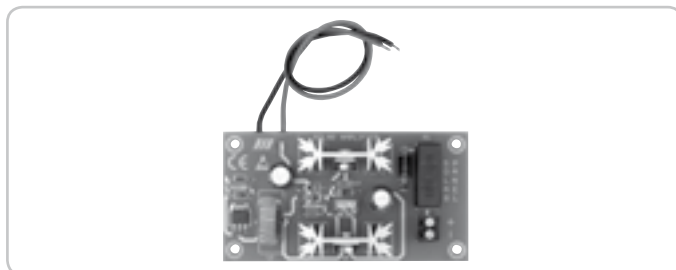

Interface for 50W solar panels.

code ACG9125

METALLIC MASS DETECTOR



to open with vehicles

1 channel - 230 Vac

1 channel - 12÷24 Vac/dc

2 channels - 12÷24 Vac/dc

code ACG9060

code ACG9063

code ACG9064

LOOP PRE-ASSEMBLED



6 m - perimeter 2 x 1 + 15 m of cable

10 m - perimeter 3 x 2 + 15 m of cable

code ACG9067

code ACG9068

RADIO TRANSMITTER SUN

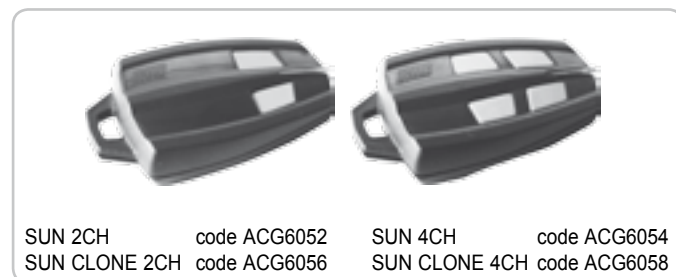

SUN 2CH

code ACG6052

SUN 4CH

code ACG6054

SUN CLONE 2CH

code ACG6056

SUN CLONE 4CH

code ACG6058

CODE LEARNING SYSTEM RADIORECEIVERS

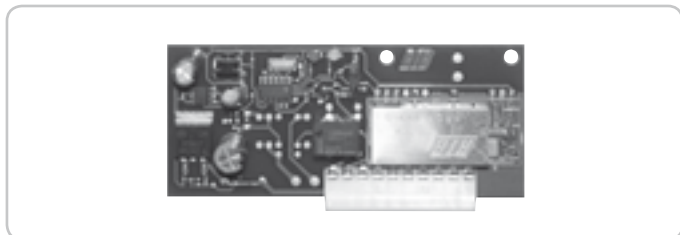

RX91/A quartzata and coupling code ACG5005
 RX433/A super eterodyne and coupling code ACG5055
 RX433/A 2CH super eterodyne, 2 channel and coupling code ACG5051

SPARK



In order to make the systems mentioned above give the best performances, you need to install an antenna tuned on the frequency of the radio receiver installed.

N.B. Pay attention to not let the central wire of the cable to come into contact with the external copper sheath, since this would prevent the antenna from working.

Install the antenna vertically and in such a way the remote control can reach it.

SPARK BLINKER WITH IN-BUILT INTERMITTENT CARD

code ACG7059

LATERAL SUPPORT

code ACG7042

SPARK ANTENNA 91

code ACG5454

SPARK ANTENNA 433

code ACG5452

FIT SYNCRO



FIT SYNCRO PHOTOCELLS for the wall-installation code ACG8026

The range you can set is 10÷20m 49÷100"

You can fit many couples close together thanks to the synchronising circuit.

Add the **SYNCRO TRANSMITTER**, code ACG8028

for more than 2 photocells couples (up to 4).

COUPLE OF BUILT-IN BOXES FOR THE FIT SYNCRO

code ACG8051

COUPLE OF COLUMNS FOR FIT SYNCRO PHOTOCELLS

H=0,5m code ACG8057

PHOTOCELLS NOVA Wireless



empty batteries warning - range 30 m - more than 3 years batteries life

code ACG8047

BATTERIES AA 4 x 1,5V

code ACG9519

BLOCK



BLOCK KEY SELECTOR FOR WALL-INSTALLATION

code ACG1053

BLOCK KEY SELECTOR TO BUILD-IN

code ACG1048

PRESIDENT - TECHNISCHE EIGENSCHAFTEN

Reihe von irreversiblen Operatoren, die benutzt werden, um 3 oder 4 m lange Stangen zu bewegen.

Diese werden komplett geliefert, d.h. mit noch zu zementierender Platte, elektronischem Steuergerät, mit bereits eingestellter Auswuchtungsfeder, Encoder als Hindernis-Melder und 3 oder 4 m langer Teleskop-Stange.

Beachten: Es ist Pflicht, die Eigenschaften der Anlage an die gültigen gesetzlichen Richtlinien und Vorschriften anzupassen.

ELEKTRISCHE SICHERHEITEN

Bei PRESIDENT sind Motor und Encoder bereits der elektrischen eingliederten Steuerschalttafel angeschlossen.

Es müssen nur die Drähte einer Schalttafel und natürlich die Stromspannung angeschlossen werden.

Für die Anschlüsse und die technischen Daten der Zubehöre verweisen wir auf die entsprechenden Betriebsanleitungen.

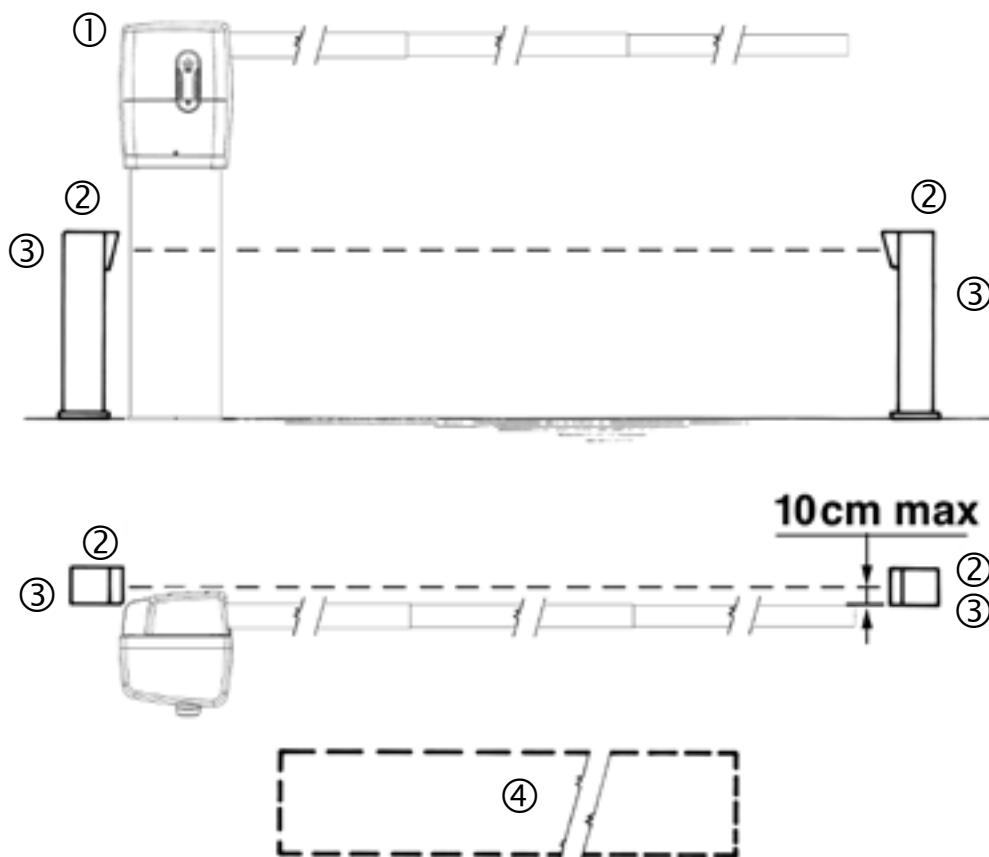
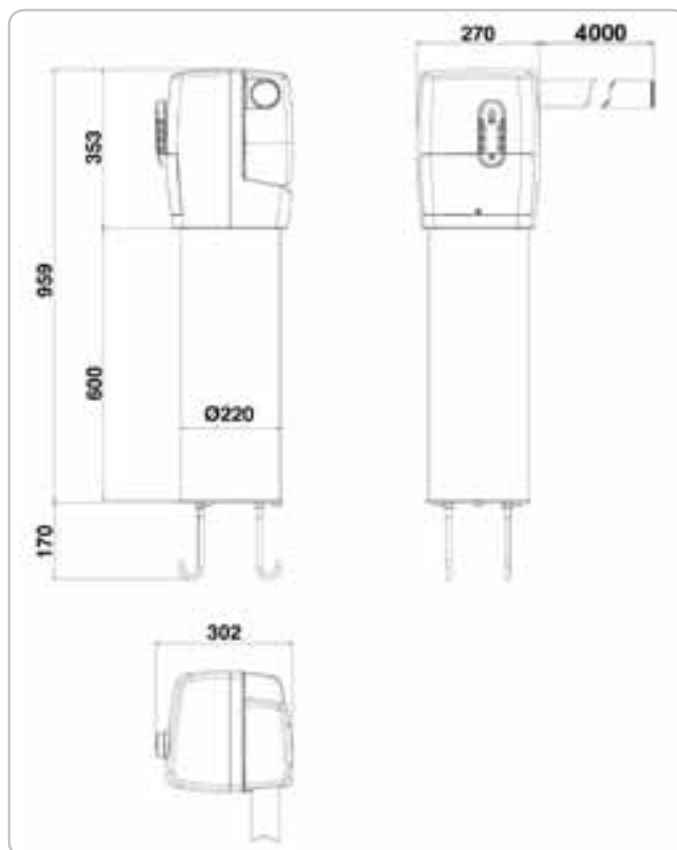

- ① Schranke PRESIDENT
- ② Fotozellen
- ③ Säulen Träger für Fotozelle
- ④ Magnet-Sensor
 - Schlüsselschalter
 - Radio Antenne

TECHNISCHE EIGENSCHAFTEN	PRESIDENT		
Max. Baumlänge	m	3	4
Öffnungszeit	s	3	3,5
Max. Drehmoment	Nm	100	130
Stromspannung und frequenz	230V~ 50/60Hz		
Motorleistung	W	74	
Stromaufnahme	A	0,320	
Stromspannung und frequenz	120V~ 60Hz		
Motorleistung	W	72	
Stromaufnahme	A	0,6	
Anzahl der normative Zyklen	N°	∞ - 3s/2s	
Zyklen rieten einem Tag	N°	600	
Service		100%	
Garantierte nachfolgende Zyklen	N°	600	400
Motorgewicht	kg	40	
Betriebstemperatur	°C	-10 ÷ +55	
Schutzart	IP	44	

Komponenten zur Installation nach der Norm EN1253

STEUERUNGSSYSTEM	ANWENDUNG DER SCHLISSUNG		
	Fachpersonen (außer einem öffentlichen Platz*)	Fachpersonen (öffentlicher Platz)	Grenzlose Anwendung
mit Totmannschaltung	A	B	
mit sichtbaren Impulsen (z. B. Sensor)	C	C	C und D
mit nicht sichtbaren Impulsen (z. B. Fernsender)	C	C und D	C und D
automatisch	C und D	C und D	C und D

* ein Musterbeispiel dafür sind jene Türe, die keine Zufahrt zu einem öffentlichen Weg haben.
A: Betriebstaste mit Totmannschaltung (das heißt, aktivieren sie eine Funktion, solange man sie gedrückt hält), wie Kode ACG2020.
B: Schlüsselselektor mit Totmannschaltung, wie Kode ACG1010.
C: Eingebauter Encoder (fungiert als Einrichtung zur Einschränkung der auswirkenden Kräfte nach Norm EN12453 - Anhang A).
D: Eingebauter Encoder (als Hindernis-Melder).

MONTAGE DER PRESIDENT

MONTAGE DER PLATTE, ZUM EINZEMENTIEREN

- Die 4 gebogenen Stangen sind an die Platte anzuschrauben, dabei die mitgelieferten Unterlegscheiben und Schraubenmuttern mittels Sechskant Schlüssel Nr. 19 verwenden (Fig. 1-2).

ACHTUNG: Die Zementier-Platte auflegen, dabei achten dass diese ganz eben und flach liegt, und dass der Zielpunkt genau in die Richtung orientiert ist, wo man die Schranken-Sperre wünscht.

- Ist die Platte zementiert, **werden die drei Stangen mit Kraft** ins Gewinde geschraubt. (Fig. 3-4-5-6).

MONTAGE DER SÄULEN HALTERUNG

- Wenn die Stangen angeschraubt sind, und wenn die elektrischen Kabel für den Anschluss gelegt sind, das Rohr CCA1289 auf die Halter-Platte CCA1281 gelegt. Die elektrischen Kabel müssen nun über die Halter-Platte gezogen werden (Fig. 7-8-9).

- Die Halter-Platte muss nun mit den Unterlegscheiben und mit den mitgelieferten Schraubenmuttern mittels eines Sechskant Schlüssels Nr. 17 angeschraubt werden. (Fig. 10-11-12).

FIXIERUNG OPERATOR AUF DIE SÄULE

- Der Operatore wird auf den Säulenhalter gesetzt und die 4 Schrauben werden mittels Inbusschlüssel Nr. 6 festgezogen, die in der Ausstattung mitgeliefert werden (Fig. 13-14-15).

DEMONTAGE DER SCHRANKE N-NABE

- Demontieren mit einem Inbusschlüssel Nr. 5 der Nabenabdeckung (Fig. 16).

- Die Sicherheitsplatte wird mit einem Sechskant Schlüssel Nr. 10 demontiert (Fig. 17-18).

- Lösen der beiden Schrauben welche die Nabe befestigen mittels Inbusschlüssel Nr. 8 und vom Operator abheben (Fig. 19-20).

ZUSAMMENBAU EINER TELESKOP-STANGE VON 3 m LÄNGE

- Zum Zusammenbau der Teleskop-Stange sollen die drei Rohre ineinander gesteckt werden, bis die Löcher übereinander liegen (Abb. 21-22).

- Das Ø 60 an das Ø 55 Rohr mittels der TCEI 6x70 Schraube zusammen mit den 2 Unterlegscheiben und der Haltemutter befestigen. Hierbei sollen ein Inbusschlüssel Nr. 5 und ein Sechskant-Schlüssel Nr. 10 benutzt werden.

- Das zweite und das dritte Rohr mit Hilfe der mitgelieferten Schrauben und Unterlegscheiben befestigen und Stöpsel am Stangenende anbringen (Abb. 23).

Bemerkung (falls man die Stange verkürzen möchte): Die STANGE DARF AUF KEINEN FALL DURCH ABSCHNEIDEN ODER ENTFERNEN EINES ROHRS GEKÜRZT WERDEN. Stattdessen das Endrohr in das mittlere hineinschieben, bis man die gewünschte Stangenlänge erreicht hat und dann mit den mitgelieferten Schrauben befestigen. Zu diesem Zweck muss man das Rohr mit einem Ø5 Bohrer lochen und das passende Gewinde für die mitgelieferten Schrauben mit einem M6-Gewindebohrer machen. Man kann die Stange um bis zu 2 Meter verkürzen, ohne sie auswuchten zu müssen.

ZUSAMMENBAU EINER TELESKOP-STANGE VON 4 m LÄNGE

- Zum Zusammenbau der Teleskop-Stange sollen die 4 Rohre ineinander geschoben werden bis die Löcher übereinander liegen (Abb. 21-22).

- Das Ø 60 an das Ø 55 Rohr mittels der TCEI 6x70 Schraube zusammen mit den 2 Unterlegscheiben und der Haltemutter befestigen.

- Stecken Sie die nächsten Röhren ineinander ein, ziehen Sie die mit den restlichen Schrauben TCEI 6x60, Mutteren und Unterlegscheiben fest (Abb. 23).

Hierbei sollen ein Inbusschlüssel Nr. 5 und ein Sechskant-Schlüssel Nr. 10 benutzt werden.

- Dann stecken Sie den Verschluss an der Stangenspitze ein.

Bemerkung (falls man die Stange verkürzen möchte): Die STANGE DARF AUF KEINEN FALL DURCH ABSCHNEIDEN ODER ENTFERNEN EINES ROHRES GEKÜRZT WERDEN. Stattdessen das Endrohr in das mittlere hineinschieben, bis man die gewünschte Stangenlänge erreicht hat und dann mit den mitgelieferten Schrauben befestigen. Zu diesem Zweck muss man das Rohr mit einem Ø 6, 5 Bohrer lochen. Man kann die Stange um bis zu 3,5 Meter verkürzen, ohne sie auswuchten zu müssen. Wenn die Stange eine Länge zwischen 3 und 3,49 m haben soll, muss man sie auswuchten.

Die Anleitung zur Neu-Auswuchtung der Stange kann unter der e-mail Adresse ribind@ribind.it angefordert werden oder direkt von der RIB Web-Site heruntergeladen werden: www.ribind.it/pdf/files/regmolle4m.pdf

MONTAGE DER SCHRANKE AUF DIE NABE

- Die Schranke wird nun mit dem größeren Durchmesser auf die Nabe gesetzt, (Abb. 24).

ACHTUNG: drehen der Schranke auf der Nabe bis die Schrauben senkrecht zur Platte der Nabe stehen (Abb. 25).

- Die Schranke in der Nabe muss nun durch das Anziehen der zwei Schrauben mit Sechskant Schlüssel Nr. 10 festgezogen werden (Abb. 26).

MONTAGE DER SCHRANKE MIT NABE AUF DEN OPERATOR

- Die Schranke mit der Nabe wird nun in vertikaler Position auf den Operator montiert, dabei werden die zwei Schrauben, die mitgeliefert werden, mit einem Inbusschlüssel Nr. 8 angezogen (Abb. 27-28).

ELEKTRISCHE ANSCHLÜSSE

- Für den Zugang an die elektronische Schalttafel, die seitliche Platte mit einem Inbusschlüssel Nr. 4 öffnen (Abb. 29-30-31-32-33).
- die elektrischen Kabel, die auf der Plattenunterlage liegen, werden nun von Hand herausgezogen.
- Die Verkabelung nach Schema A, B, C oder D ausführen.
- Netz-Spannung geben und überprüfen, dass Led DL2, DL3 und DL4 eingeschaltet sind. Wenn nicht, korrekte Verbindung zu Fotozellen, Stop-Schalter und Sicherheitsfreigabe mit Schlüssel überprüfen.
- Schalter PROG drücken => die Schranke öffnet sich.
- Erneut Schalter PROG drücken => die Schranke schließt. Nach dem Schließvorgang erfolgt eine kleine Wendung zur Erleichterung der Freigabe.

REGULIERUNG DER SCHRANKEN POSITION

- Wenn sich die Position der Stange nicht genau horizontal sein sollte, legen Sie eine Wasserwaage auf die Stange, lockern Sie die zwei Einstellschrauben der Stange, heben oder senken Sie die Stange, bis sie die gewünschte Position (horizontale Lage) erreicht hat und ziehen dann die zwei Einstellschrauben der Stange fest (Abb. 35).
- Die Sicherheitsplatte mit den 4 mitgelieferten Schrauben an die Nabe befestigen (Abb. 36-37-38).
- Nabendeckel wieder anbringen (Abb. 39-40).
- Nach Beendigung müssen die Spannschrauben der Schrankenprofile so ersichtlich sein wie in Figur 41.

ACHTUNG: DEN OPERATOR NICHT ELEKTRISCH BETÄTIGEN, WENN DIE SCHRANKE NOCH NICHT MONTIERT IST.

ACHTUNG: KEINE NICHT DAZUGEHÖRENDE GEWICHTE AN DIE SCHRANKE HÄNGEN, WIE SCHILDER, LAMPEN, RECHEN, STREIFEN, ETC.

ACHTUNG: KEINE STÜTZSTANGEN ANBRINGEN, WEDER AUF SCHRANKE NOCH AM BODEN

NOTAUS LÖSEN

Zuerst Stromzufuhr Motor abschalten !

Bei Stromausfall muss der Operator gelöst werden, um die Schranke manuell öffnen zu können.

Um dies zu erreichen, wird während die Schranke von Hand nach unten gedrückt wird, der mitgelieferte Schlüssel RIB 4 mal im Gegenuhrzeigersinn gedreht (Abb. 42).

Auf diese Weise ist die Barrieren-Schranke nicht mehr vom Operator abhängig, nicht aber von den Ausgleichfedern, und kann manuell betätigt werden.

Ist die Stromzufuhr wieder eingeschaltet, wird die Schranke nach unten gedrückt, der Schlüssel wird im Uhrzeigersinn bis zum Halt gedreht.

ACHTUNG: Sollte die offene Barrieren-Schranke wieder blockiert sein, muss der erste Befehl wieder „öffnen“ sein, keine Schrankenbewegung ist ersichtlich. Beim zweiten Befehl schließt die Schranke.

INSTANDHALTUNG

Soll nur von Fachpersonal ausgeführt werden, nach ausgeschalteter Stromzufuhr am Motor.

Nach 100.000 Zyklen sollte überprüft werden, ob die zwei Feststellschrauben für die Einstellung der Stangenhalterung fest blockiert sind.

Nach 200.000 Zyklen muss man den Haupt-Motor-Reduktor und die zwei Auswuchtungsfedern auswechseln; aus praktischen Gründen wäre es besser, den gesamten "Kopf" der PRESIDENT 4 m Schranke auszuwechseln.

Nach 500.000 Zyklen muss man den Haupt-Motor-Reduktor und die zwei Auswuchtungsfedern auswechseln; aus praktischen Gründen wäre es besser, den gesamten "Kopf" der PRESIDENT 3 m Schranke auszuwechseln.

Kode BA10096 Motor-Reduktor President 3 m + zwei Auswuchtungsfedern (mit Anleitung zum Auswechseln und zur Einstellung)

Kode BA10097 Motor-Reduktor President 4 m + zwei Auswuchtungsfedern (mit Anleitung zum Auswechseln und zur Einstellung)

Kode BA10098 "Kopf" President 3 m (mit bereits ausgewuchteten Federn)

Kode BA10099 "Kopf" President 4 m (mit bereits ausgewuchteten Federn)

Beachten: Wenn zufälligerweise vor einer Regel-Wartung nur die Federn gebrochen sein sollten, kann man sie anfordern, indem man den entsprechende Code angibt:

Kode BA10095 Zwei Auswuchtungsfeder (mit Anleitung zum Auswechseln und zur Einstellung).

ACHTUNG

Wird die primäre Gruppe CMO 1330 nicht nach vorgeschriebener Zykluszahl ausgewechselt, erfolgt die sofortige Löschung der Garantie.

Das Anbringen von Schildern oder sonstigen anderen Gewichten, vermindert die Lebensdauer des Operators und führt zur sofortigen Löschung der Garantie.

Werden nicht RIB, sondern andere Schranken montiert, wird die Garantie sofort aufgehoben.

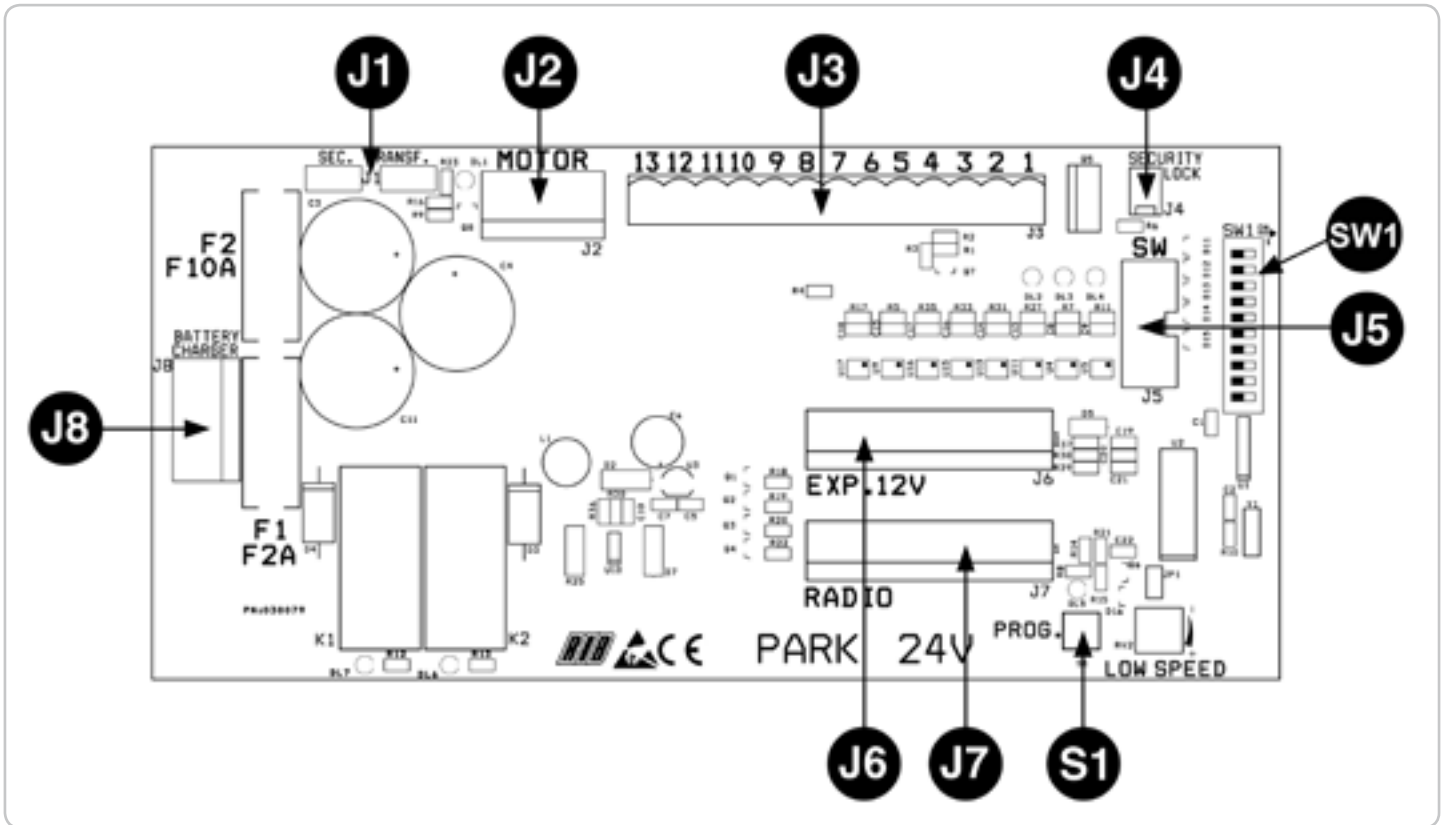

B - SW1 - DIP-SCHALTER FÜR DAS EINSTELLEN DER STEUERUNG

DIP 1 - KONTROLLE DREHRICHTUNG MOTOR (ON) (PUNKT C)
DIP 2 - ZEIT PROGRAMMIERUNG (ON) (PUNKT D)

DIPSCHALTER BETRIEB

- DIP 3** - Wartezeit vor automatischer Schließung (ON) (max 5 min.)
- DIP 4** - Radio Empfänger Schrittmotor (OFF) - automatisch (ON)
- DIP 5** - Einzel Impuls Kommando (K BUTT) Schrittmotor (OFF) - automatisch (ON)
- DIP 6** - Normale Funktion (OFF) - Funktion Park (ON)
- DIP 7** - Ausschließung von Encoder als Sicherheit
 OFF - Encoder aktiv / ON - nicht aktiv
- DIP 8** - Kontrolle in Modalität Park der Funktion der Taste für ÖFFNUNG 2.
 ON - der Taste ÖFFNUNG 2 ist immer bereit,
 OFF - der Taste ÖFFNUNG 2 funktioniert nur ohne Fahrzeug Präsenz auf INPARK.
- DIP 9** - Funktion bei Stromausfall **MIT Batterie**.
 ON - die Schranke hebt sich und bleibt in Öffnungsstelle, alle Kommandos werden ausgeschlossen. Bei Netz Stromrückkehr senkt sich die Schranke, schließt und alle Kommandos werden wieder übernommen.
 OFF - die Schranke führt alle normalen Funktionen bis zur Entladung der Batterie aus.
- DIP 10** - Funktion bei Stromausfall **OHNE Batterie**.
 ON - die Schranke senkt sich und schließt.
 OFF - die Schranke stoppt und bleibt in jener Stellung, in welcher der Strom ausgefallen ist.



S1
PROG. Schaltknopf für die Programmierung.

KLEMMENLEISTE J1

SEC.TRANSF. Anschluss an Sekundär Transformator (im Werk ausgeführt).

STECKER J2

MOTOR Anschluss zu MOTOR UND ENCODER (im Werk ausgeführt).

KLEMMENLEISTE J3

1 Zentralkabel-Anschluss zu Radio-Antenne

- 2** Anschluss Entstörung Kabel für Radio-Antenne
- 3** Allgemeiner Kontakt
- 4** Kontakt Fotozelle (NC)
- 5** Kontakt Stoppschalter (NC)
- 6** Kontakt Öffnungsschalter 1 (NA)
- 7** Kontakt Schließschalter (NA)
- 8** Kontakt Einzelimpuls (NA)
- 9** Positiv für Speisung Zubehör (+24Vdc)
- 10** Negativ für Speisung Zubehör (-24Vdc)
- 11** Led Anschluss Batterie Zustand (12Vdc)
- 12** Anschluss zu Tonsignal (12Vdc max 200mA)
- 13** Negativ für Speisung Blinker 24Vdc (9+ / 13-)

KLEMMENLEISTE J4

SECURITY LOCK Stecker für Sicherheitsanschluss manuelle Freigabe (im Werk bereits angeschlossen - NICHT ENTFERNEN!).

KLEMMENLEISTE J5

SW Stecker für die Programmierung im Werk.
DEN JUMPER NICHT BERUEHREN, DER SICH IN DER POSITION ENTSPRECHEND DER FIGUR BEFINDET!



KLEMMENLEISTE J6

EXP. 12V Stecker für Karte EXPANDER (vrs. 12/24 Kode ACG5471).

STECKER J7

RADIO Stecker für Radio Empfänger mit 24 Vdc Speisung.

STECKER J8

BATTERY CHARGER Stecker zu Batterie Aufladekarte (Kode ACG4661).

STECKER J9

L1 - N Speisung 230 Vac 50/60 Hz (extern Karte).

LED SIGNALE

- DL1 - (rot)** - Kontrolle für die Funktion des Encoder
- DL2 - (rot)** - Kontakt zu Stop (NC)
- DL3 - (rot)** - Kontakt zu Fotozellen (NC)
- DL4 - (rot)** - Sicherheit für die manuelle Lösen (NC)

- DL5 - (rot) - Programmierung aktiviert
- DL6 - (grün) - Schranke in Öffnungsphase
- DL7 - (rot) - Schranke in Schließphase

C - TARIERUNG MOTOR BREMSE

Diese Kontrolle hilft dem Monteur bei der Inbetriebnahme der Anlage, oder bei eventuellen Nachkontrollen.

- 1 - Dip1 auf ON => Led DL5 beginnt zu blinken.
- 2 - Die Taste PROG. kontinuierlich drücken, (die Bewegung erfolgt in Personen Präsenz, öffnen- Stop-schließen-Stop-öffnen-etc.) LED ROT DL7 blinkt, die Schranke schließt.
- 3 - Die Taste PROG. kontinuierlich drücken => LED GRÜN DL6 blinkt, die Schranke öffnet.
- 4 - Die Trierung für die Bremsgeschwindigkeit vornehmen => den Trimmer LOW SPEED beim Minimum positionieren, dann Taste kontinuierlich drücken, => 1 Sekunde nach Funktionsbeginn wird die Geschwindigkeitsreduktion aktiv.

ACHTUNG: Überprüfen, dass der Motor über genügend Kraft verfügt, um die Schranke in der Öffnungsphase sowie Schließphase zu bewegen. Andernfalls den angesetzten Wert im Trimmer erhöhen, bis die Kondition zu einer optimalen Funktion erreicht ist.

ACHTUNG: In Gebieten mit besonders kaltem Klima, den Trimmer im Uhrzeigersinn um 5° höher drehen gegenüber dem Normalwert.

- 5 - Bei Kontrollabschluss DIP 1 in Position OFF => zurückstellen. Led DL5 löscht, dies ergibt den Kontrollausgang.

N.B.: Während dieser Kontrolle sind ENCODER und Fotozellen nicht aktiv.

D - ZEITPROGRAMMIERUNG

DIESE PROZEDUR WIRD NORMALERWEISE IM WERK AUSGEFÜHRT, ABER DIESE MUSS WIEDERHOLT WERDEN IM FALLE SOLL EINE AUTOMATISCHE ZEITSCHLIEßUNG EINGEGEBEN WERDEN.

- 1 - Bei total geschlossener Schranke (sehr wichtig) um einen korrekten Lauf zu gewährleisten.
- 2 - Mikroschalter DIP 2 auf ON stellen => Led DL5 zeigt kurzes Blinken.
- 3 - Taste PROG. drücken =>, die Schranke öffnet sich.
- 4 - Bei Erreichung des mechanischen Stillstandes der Öffnung, der ENCODER stoppt den Motor (mit Speicherung der Encoder-Lesungen und der Zeit). Die Zählung der Wartezeit vor der automatischen Schließung (max 5 Min.) aktiviert sich.
- 5 - Taste PROG. drücken => Die Zählung der Wartezeit vor der automatischen Schließung stoppt und die Schranke schließt sich. Gleichzeitig hört Led DL5 auf zu blinken, und zeigt den Ausgang der Laufprozedur an. Von diesem Zeitpunkt an, funktionieren die Sicherheiten oder andere Steuerungen des Tores normal (Wendungen, Stops, Alarmer etc.).
- 6 - Die Schließung der Schranke wird in schneller Modalität, und bei der totalen Schließung hingegen in verlangsamer Modalität durchgeführt.
- 7 - Nach Beendigung der ENCODERZÄHLUNG stoppt die Schranke.

NACH PROGRAMMIERUNG DIP2 AUF OFF ZURÜCKSTELLEN.

WÄHREND DER PROGRAMMIERUNG SIND DIE SICHERHEITEN AKTIV UND IHR EINGRIFF STOPPT DIE PROGRAMMIERUNG (LED DL5 WECHSELT VON BLINKEN AUF STANDLICHT). FÜR DIE WIEDERHOLUNG DER PROGRAMMIERUNG DIP 2 AUF OFF STELLEN, SCHRANKE MITTELS DER PROZEDUR „KONTROLLE DREHSINN DES MOTORES“ SCHLIEßEN UND DIE OBEN BESCHRIEBENE PROGRAMMIERUNG WIEDERHOLEN.

FUNKTION DER STEUERUNGSZUBEHOERE

ÖFFNUNGSTASTE 1 (Klemmen 3 - 6) mit Uhr-Funktion

Bei geschlossener Schranke, befiehlt die Taste die Öffnungsbewegung. Wenn sie während der Schließung betätigt wird, öffnet sich die Schranke wieder.

In der Funktionsmodalität Park (DIP 6 ON) ermöglicht die Taste die Öffnung der Schranke für den Zugang auf den Parkplatz.

UHRFUNKTION

Diese Funktion dient in der Stosszeit, wenn der Fahrzeugverkehr verlangsamt ist (z.B. Eingang und Ausgang Arbeiter, Notfälle in Überbauungen, oder Parkplätzen, und vorübergehend für Umzüge).

ANWENDUNGSMODALITÄT

Mit der Verbindung eines Schalters und/oder einer Uhr, täglichen oder wöchentlichen Typs (anstelle oder parallel zur Öffnungstaste N.A. „Klemmen 3-6“), ist es möglich, die Automation zu öffnen und offen zu halten bis der Schalter betätigt wird, oder

solange die Uhr aktiv bleibt.

Bei geöffneter Automation sind alle Steuerungsfunktionen ausgeschaltet. Ist die automatische Schließung aktiv, beim Loslassen der Taste, oder beim Ablauf der eingesetzten Zeit, erfolgt die sofortige Schließung der Automation, andernfalls wird ein Kommando benötigt.

SCHLIEßTASTE (Klemmen 3-7)

Bei geöffneter Schranke befiehlt sie die Schließbewegung.

BEFEHLSTASTE SCHRITT BEI SCHRITT (Klemmen 3-8)

DIP 5 - OFF => führt einen zyklischen Befehl der Öffnen-Stopp-schließen-Stop-öffnen-etc. aus.

DIP 5 - ON => führt die Öffnung bei geschlossener Schranke aus. Betätigung während der Öffnungsbewegung bleibt ohne Einfluss. Betätigung während geöffneter Schranke, wird diese geschlossen.

Betätigung während der Schließbewegung öffnet die Schranke wieder.

FERNBEDIENUNG

DIP 4 - OFF => führt einen zyklischen Befehl der Öffnen-Stopp-schließen-Stop-öffnen-etc. Befehl aus.

DIP 4 - ON => führt die Öffnung bei geschlossener Schranke aus. Betätigung während der Öffnungsbewegung bleibt ohne Einfluss. Betätigung während geöffneter Schranke, wird diese geschlossen. Betätigung während der Schließbewegung öffnet die Schranke wieder.

AUTOMATISCHE SCHLIEßUNG

Die Unterbrechungszeiten vor der automatischen Schließung der Schranke werden durch die Zeitprogrammierung registriert.

Die Unterbrechungszeit beträgt max. 5 Minuten.

Die Unterbrechungszeit kann ein- oder ausgeschaltet werden, mittels DIP 3 (ON - aktiv).

ENTBLOCKUNGS-ERLEICHTERUNG

Bei erfolgter Schließung, wird ein kurzer Rücklauf in Gegenrichtung durchgeführt, für eine maximale Zeit von 0,06 Sek. um die manuelle Endblockierung zu erleichtern (in dieser Phase liest der Encoder nicht).

FUNKTION BEI STROMAUSFALL

WENN 2 BATTERIEN ZU 12V ANGESCHLOSSEN WERDEN, in Serie zur Aufladekarte, welche in der Verteilerzentrale positioniert ist, ergeben sich mittels DIP 9 folgende Optionen:

DIP 9 - OFF => öffnet und schließt sich die Schranke bei Stromausfall normal, die Batterieleuchte aktiviert sich und signalisiert demzufolge die Funktion mit Batterie. Die Funktion der Schranke wird gewährleistet bis zu einem Ladeniveau von zirka 20V, danach tritt eine Meldung ein, gegeben von der Aufladekarte bei der Verteilerzentrale, welche die Schranke blockiert und die Kontrollleuchte des Batteriezustandes aufblincken lässt. Bei Strom Rückkehr erfolgt durch die Aufladekarte das Aufladen der Batterie und die Kontrollleuchte des Batteriezustandes erlischt. Um die Schranke zu öffnen genügt es die Fernbedienung zu betätigen (oder die Öffnungstaste 1 oder 2 zu drücken, oder die Taste Schritt für Schritt). Bei geöffneter Schranke Schließbefehl geben oder die Unterbrechungszeit abwarten vor der automatischen Schließung => die Schranke beginnt ihren Schließgang. Mit der Schließung werden die normalen Funktionsfähigkeiten wieder hergestellt.

DIP 9 - ON => mit Stromausfall öffnet sich die Schranke automatisch. Die Kontrollleuchte des Batteriezustandes ist aktiviert und alle Steuerungen sind unterbrochen. Bei Strom Rückkehr schließt sich die Schranke sofort und die Funktionsfähigkeiten der Steuerungen und der Sicherheiten werden wieder hergestellt.

WENN KEINE BATTERIE ANGESCHLOSSEN WIRD, können mittels DIP 10 folgende Optionen erreicht werden:

DIP 10 - OFF => Bei Stromausfall bleibt die Schranke am Ort, wenn sie in Bewegung ist, stoppt sie. Bei Strom Rückkehr genügt es die Fernbedienung zu betätigen, und zwar die Tasten 1 oder 2, oder die Taste Schritt für Schritt, um die Schranke zu öffnen. Bei geöffneter Schranke gebe man einen Schließbefehl, oder man warte die Unterbrechungszeit vor der automatischen Schließung ab => die Schranke beginnt die Schließung => mit der Schließung werden die normalen Funktionen wieder hergestellt. Während der Wiederherstellung sind die Sicherheiten aktiv.

DIP 10 - ON => Bei Strom Rückkehr schließt die Schranke wenn offen, sie schließt

sich nicht im Falle die Funktion der Uhr aktiv ist (siehe Taste Öffnung 1).

FUNKTIONIERUNG DER SICHERHEITS ZUBEHÖRE

SECURITY LOCK

Für eine korrekte Funktionierung des Systems, muss die Kontrollleuchte DL4 immer leuchten, um zu ermitteln, dass die manuelle Endblockierung nicht aktiviert worden ist. Wenn die Kontrollleuchte DL4 nicht leuchtet, darf keine Bewegung der Schranke erfolgen, weil diese manuell mit dem entsprechenden Schlüssel entblockt wurde.

ENCODER

Hat die Aufgabe mit Sicherheit zu agieren und den Lauf zu definieren, sei es bei der Öffnung wie auch bei der Schließung mit Inversionsbewegung.

Es ist möglich die Funktionierung des ENCODER auszuschalten nur als Sicherheit mittels DIP 7 (OFF).

Bei Betriebsausfall des ENCODER (ohne Strom, Kabel gelöst oder defekt) wird die Bewegung der Schranke nicht durchgeführt.

Erfolgt nach einem ersten Eingriff des ENCODER bei der Öffnung oder bei der Schließung, ein zweiter, natürlich im entgegengesetzten Sinn, stoppt die Schranke und bewegt sich für eine Sekunde in entgegen gesetzte Richtung.

Die Alarmglocke (Buzzer Optional) wird aktiviert, um den Alarmzustand während 5 Minuten zu signalisieren und der Blinker wird während einer Minute aktiv sein.

Während, oder nach 5 Minuten akustischen Alarms (Buzzer Optional), ist es möglich die Schrankenfunktion wieder herzustellen indem man eine beliebige Steuerungstaste betätigt.

FOTOZELLEN (Klemmen 3 - 4)

Bei gesenkter Schranke, wenn ein Hindernis vor den Fotozellen steht, und die Öffnung befohlen wird, öffnet sich die Schranke, während der Öffnung greifen die Fotozellen nicht ein.

Die Fotozellen greifen nur während der Schließungsphase ein (mit Wiederherstellung der entgegengesetzten Bewegung, nach einer Sekunde, auch wenn diese in Anspruch genommen werden).

INFO: Es ist wichtig, dass Sie das korrekte arbeiten der Fotozellen aller 6 Monate kontrollieren.

ACHTUNG: Wenn das Empfänger Led eingeschaltet bleibt, ist es möglich, dass Störungen im Speisungsnetz vorhanden sind.

Zum Schutz der Fotozellen vor Störungseinflüssen, empfehlen wir die elektrische Verbindung der Fotozellen der Tragsäulen/Tragstangen an Klemme 10.

Bitte darauf achten, dass kein Kurzschluss entsteht, wenn die Speisungsfasen invertiert sind!

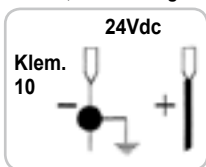

STOPP-TASTE (Klemmen 3 - 5)

Während jeder beliebigen Operation führt die Stopptaste die Arretierung der Schranke aus.

Wird sie bei vollständig geöffneter Schranke betätigt, wird die automatische Schließung vorübergehend ausgeschlossen (wenn mittels DIP 3 angewählt). Es ist daher nötig einen neuen Befehl zu geben, um diese zu schließen. Mit dem darauffolgenden Zyklus ist die Funktion der automatischen Schließung wieder hergestellt (wenn mittels DIP 3 angewählt).

BLINKER (Klemmen 9 positiv / 13 negativ)

N.B.: Diese Schalttafel kann nur Blinker mit blinkendem Kreis und 24V Lampe speisen

Der Blinker ist aktiv während der Bewegung der Schranke, oder zur Signalisierung des Alarmzustandes des Aufpralles während einer Minute.

Gebrauch eines Blinkers (Kode ACG7061) mit einer max. 24V, 20W Lampe ausgestattet.

BUZZER (Optional - Klemmen 3 positiv - 12 negativ)

Während der Öffnung und der Schließung wird der Buzzer ein intermittierendes, akustisches Signal geben. Im Falle von Sicherheitseingriffen (Alarm) erhöht dieses Signal die Frequenz.

Stromversorgung für den Betrieb des Buzzers 200 mA zu 12Vdc.

TECHNISCHE EIGENSCHAFTEN

- Feuchtigkeit <95% ohne Kondensation
- Stromspannung 230V ~ ± 10%
- Frequenz 50/60 Hz
- Speisung der Batterie 20-24,5 Vdc
- Transformator Stärke 130 Va - V primär 230 Vac
- V sekundär 18Vac
- Leerlauf Betrieb 100 mA
- Mikrounterbrüche des Netzes 100ms
- max. Blinker Ladung 24Vdc 20Watt
- Zur Verfügung stehende Spannung für Fotozellen und Zubehöre 1A ± 15%
- Zur Verfügung stehende Spannung auf Radio Stecker 200mA

- Alle Kontakte müssen frei von Verunreinigungen sein, und die Kabelanschlüsse müssen korrekt, und Ordnungsgemäß Isoliert und Angeschlossen sein.
- Die Elektronik führt selbständig nach jeder Veränderung der Anschlüsse oder das Abschalten und wieder Einschalten der Anlage eine Selbstkontrolle durch.

LÖSUNG VON PROBLEMEN

Nachdem alle Verbindungen sorgfältig dem Schema folgend ausgeführt wurden und die Positionierung der Schranke auf mittlerer Position abgeschlossen ist, das korrekte Einschalten der DL2, DL3, DL4 überprüfen; le led DL1 peut être allumé ou éteint.

Im Fall, dass sie sich die LEDs, mit der Schranke immer noch in mittlerer Position, wie folgt überprüfen und eventuelle, beschädigte Komponenten ersetzen.

- DL1 ausgeschaltet Encoder Schaden
- DL2 ausgeschaltet Taste Stopp Schaden
- DL3 ausgeschaltet Fotozellen beschädigt
- DL4 ausgeschaltet Defekte manuelle Freigabe oder gelöste Schranke.

Während der Totmannfunktion mit DIP 1 auf ON gestellt überprüfen, dass sich während der Öffnung das grüne LED DL6 einschaltet und dass bei der Schließung das rote LED DL7 aufleuchtet. Falls nicht, die Söhne des Motors umzukehren..

FEHLER	LÖSUNG
Nachdem die verschiedenen Verbindungen gelegt sind und Strom angelegt wurde, sind alle LEDs ausgeschaltet.	Die Integrität der Schmelzsicherungen F, F1 und F2 überprüfen. Falls die Schmelzsicherung unterbrochen ist nur eine angemessenen Werts benutzen. F 1,6A UMGESTALTENDE SCHUTZSICHERUNG (Außenseite an der Karte PARK 24V) F1 = 2A F2 = 10A
Der Motor öffnet und schließt, aber hat keine Antriebskraft und bewegt sich langsam.	Die Regulierung der Balancefedern überprüfen. Regulierung Trimmer LOW-SPEED kontrollieren.
Das Tor führt die Öffnung aus, schließt aber nicht nach der Zeit, die eingestellt ist.	Vergewissern, dass DIP 3 auf ON gestellt ist. ÖFFNET 1-Taste ist stets eingeschaltet. Taste oder Switch des Wählers ersetzen.
Die Phase des Verlangsamens wird nicht ausgeführt.	Die Regulierung der Balancefedern überprüfen. Regulierung Trimmer LOW-SPEED kontrollieren.

ZUSÄTZLICHE FUNKTIONEN MIT EXPANDER-KARTE 24V (Kode ACG5471)

!! BEI STROMAUSFALL DIE EXPANDER-KARTE 24V EINSTECKEN !!

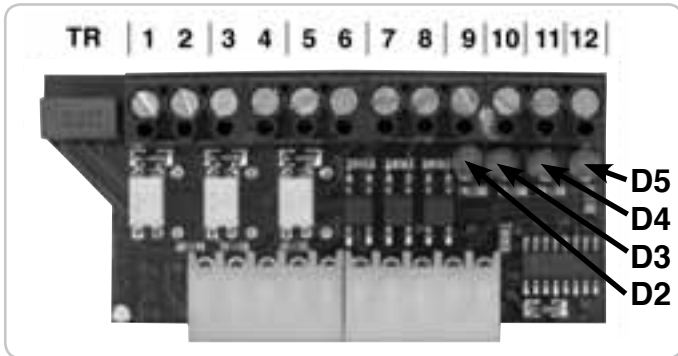

LEGENDE

- TR => Regulierungstrimmer Zeit; Funktionslicht
 1-2 => Speisung 24dc für Fotozellen etc.
 3-4 => Kontakt Ampel **AUSGANG 1**
 5-6 => Kontakt Ampel **AUSGANG 2**
 7-8 => Kontakt Funktionslicht
 9 => Kontakt **ÖFFNUNG 2** (NO)
 10 => Kontakt **IN PARK** (NO)
 11 => Steuerung OK CLOSE (NO)
 12 => allgemein

SIGNALISIERUNGEN LED EXPANDER-KARTE 24V

- D2 Signalisierung Steuerbefehl ÖFFNUNG 2
 D3 Signalisierung Kontakt IN PARK
 D4 Signalisierung Kontakt OK CLOSE
 D5 Spannung vorhanden

N.B. Für eine korrekte Funktionierung muss LED D5 immer eingeschaltet sein.

ACHTUNG: DIE KARTE PARK MITTELS DIP 6 GIBT EINIGE STEUERUNGEN DER EXPANDER KARTE FREI UND BLOCKIERT ANDERE, DEMZUFOLGE BEACHTEN:

WENN DIP 6 OFF FUNKTION NORMAL.

DIE ÖFFNUNGSTEUERUNGEN 2, OK CLOSE UND IN PARK SIND NICHT AKTIV WÄHREND DER BETRIEB DER AMPEL UND DES FUNKTIONSLICHTES VORHANDEN SIND.

AMPELBETRIEB MIT NORMALFUNKTION MIT EXPANDER

- ZEICHNUNG B -

	AUSGANG 1 (NO) AUSGANG 2 (NO)	
	ROT IN	GRÜN IN
PRESIDENT GESCHLOSSEN	AUS	AUS
PRESIDENT ÖFFNET MIT ÖFFNUNG 1	EIN	AUS
PRESIDENT GEÖFFNET	AUS	EIN
PRESIDENT IN SCHLIEßUNG	EIN	AUS

- ZEICHNUNG D -

	AUSG.1(NC)	AUSG.1(NO)	AUSG.2(NC)	AUSG.2(NO)
	ROT IN	GRÜN IN	ROT OUT	GRÜN OUT
PRES. GESCHLOSSEN	EIN	AUS	EIN	AUS
PRES.ÖFFNET MIT ÖFFNUNG 1	EIN	AUS	EIN	AUS
PRESIDENT GEÖFFNET	AUS	EIN	EIN	AUS
PRES. IN SCHLIEßUNG	EIN	AUS	EIN	AUS
PRES. GESCHLOSSEN	EIN	AUS	EIN	AUS
PRES. ÖFFNET MIT ÖFFNUNG 2	EIN	AUS	EIN	AUS
PRESIDENT GEÖFFNET	EIN	AUS	AUS	EIN
PRESIDENT IN SCHLIEßUNG	EIN	AUS	EIN	AUS

FUNKTIONSMODALITÄT PARK DIP6 ON MIT EXPANDER KARD (SIEHE ZEICHNUNG D)

FÜR DIE EINFAHRT:

Unter der Bedingung, dass ein Fahrzeug vom Magnetsensor wahrgenommen wird, kann die Öffnung der Schranke mittels Taste ÖFFNUNG 1, Schritt für Schritt oder via Radio befohlen werden. Die Schranke bleibt solange geöffnet, bis das Fahrzeug vor der Fotozelle, die sich in entsprechender Durchgangslinie befindet, durchgefahren ist. Die Schließung erfolgt eine Sekunde nach Durchfahrt (Fotozelle frei), und wird von Fotozellen geschützt. Diese befehlen die Inversion der Schranke in Öffnung, dies auch, sollte das Fahrzeug im Bereich des Sicherheitswirkungskreises bleiben.

FÜR DIE AUSFAHRT:

Die Öffnung der Schranke wird durch die Taste ÖFFNUNG 2 gegeben, diese ist an einen Magnetsensor oder an eine andere Vorrichtung angeschlossen, unter der Voraussetzung, dass sich kein Fahrzeug im Magnetsensor Feld des Eingangs befindet (siehe dazu DIP8 für die Ausschließung der Vorfahrtssperrung).

Die Schranke bleibt solange geöffnet, bis das Fahrzeug vor der Fotozelle, die sich in entsprechender Durchgangslinie befindet, durchgefahren ist. Die Schließung erfolgt eine Sekunde nach der Durchfahrt (Fotozelle frei), und wird von Fotozellen geschützt. Diese befehlen die Inversion der Schranke in Öffnung, dies auch, sollte das Fahrzeug im Bereich des Sicherheitswirkungskreises bleiben.

ACHTUNG: Die Wartezeit vor der automatischen Schließung zählt nur, wenn DIP 3 auf ON steht.

Als Konsequenz, wenn „DIP 3 OFF“ und wenn das Fahrzeug zu lange vor dem Magnetsensor bleibt, ohne zu fahren (ohne die Fotozelle zu beanspruchen) wird die Schranke sich schließen nach der angewählten Zeit.

ÖFFNUNGSTASTE 2 (9-12)

Dieser Befehl ermöglicht die Öffnung der Schranke, um vom Parkplatz wegzufahren, mit Betätigung der Vorfahrtssignalisierung der Ampel.

Dieser Befehl wird ausgeschlossen, wenn die Steuerung IN PARK angewählt ist (ein Fahrzeug befindet sich im Bereich Einfahrt).

STEUERUNG OK CLOSE (11-12)

Ermöglicht die Schließung der Schranke eine Sekunde nachdem das Fahrzeug durchgefahren ist.

Normalerweise wird diese Steuerung durch eine Fotozelle oder einem Magnetsensor, welcher auf der Schließlinie der Schranke steht, gegeben. Wenn dieses Signal bestehen bleibt, schließt die Schranke nicht.

STEUERUNG IN PARK (10-12)

Der Eingang „IN PARK“ (NA) muss an einen Magnetsensor angeschlossen sein, welcher in unmittelbarer Nähe der Schranke positioniert ist, und die Signalisierung die Anwesenheit eines Fahrzeuges in der Einfahrt gibt (will man diese Funktion nicht nutzen, muss man eine Brücke ausführen, zwischen Klemmen 10-12).

Nur die Anwesenheit eines Fahrzeuges ermöglicht die Öffnung der Schranke, und zwar in der Funktionsmodalität PARK durch die Steuerung Öffnung 1.

FUNKTIONSLICHT (7-8)

Es ist möglich eine Relaispule (24VDC) zu speisen, damit man eine oder mehrere Lampen aktivieren kann, für eine minimal Zeit von einer Sekunde bis maximal 4 Minuten, (regulierbar mittels Trimmer TR, welcher sich auf EXPANDER 24V-Karte befindet).

Das Relais wird bei jeder Öffnung oder Schließung aktiviert.

AMPELBETRIEB

Bei geschlossenem Tor ist die Ampel ausgeschaltet.

Beim Öffnen schaltet sich das **rote Licht ein (3-4)**.

Bei geöffnetem Tor schaltet sich das **grüne Licht ein (5-6)** und das rote Licht schaltet aus. Das grüne Licht bleibt eingeschaltet bis die automatische Schließung beginnt. Bei Schließung des Tores schaltet das grüne Licht aus und das rote Licht schaltet ein.

Bei totaler Schließung ist die Ampel ausgeschaltet.

BATTERIE-LADEKARTE

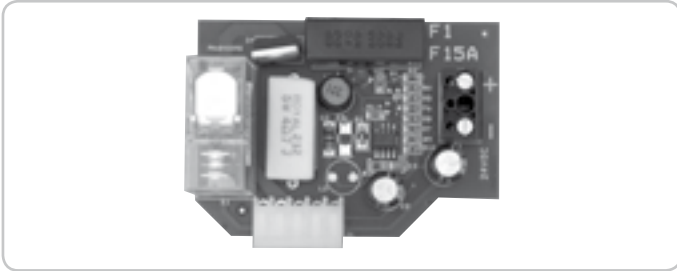

Die vollständige 12Vdc 1,2Ah-Batterie-Ladezeit (2 Stücke in Serie angeschlossen, optional Kode ACG9511) beträgt bei der ersten Installation 24 Stunden, mit einer Stromladung von 0,03A.

SPEISUNG SIGNALISIERUNGS-LEUCHE BATTERIEZUSTAND (KLEMMEN 3-11)

Sollte der Strom ausfallen und die Notfall-Batterie einsetzen, schaltet diese Leuchte ein und signalisiert den Stromausfall, diese blinkt nur wenn die Batterie nicht geladen ist.

Wenn die Leuchte blinkt ist die elektrische Steuerung nicht mehr aktiv. Nur bei Stromrückkehr schaltet die Leuchte aus und alle Steuerungen werden wieder hergestellt (natürlich lädt sich die Batterie nur bei Stromrückkehr wieder).

N.B. WENN MAN ZU VIELE LEUCHTEN MISSBRAUCHT, WIRD DIE LOGIK DER ELEKTRISCHEN STEUERUNG BEEINTRÄCHTIGT MIT MÖGLICHER BLOCKIERUNG DER OPERATIONEN.

FUNKTION BEI STROMAUSFALL

Wird die Batterie an die elektrische Steuerung angeschlossen, bei Stromausfall schaltet die Batteriezustands-Leuchte ein, und signalisiert den Betrieb mit Batterie. Die Funktion des Tores wird gewährleistet bis zu einem Ladeniveau von zirka 20V, danach tritt eine Signalisierung ein, gegeben durch die Ladekarte zum Mikroprozessor, welcher das Tor blockiert und die Batteriezustands-Leuchte blinken lässt.

Bei Stromrückkehr beginnt die Ladekarte die Ladung der Batterie.

Es genügt die Fernbedienung (oder die Öffnungstaste oder die Schritt für Schritt Taste) zu betätigen, um das Tor zu öffnen.

Bei geöffnetem Tor gebe man einen Schließungsbefehl oder warte man auf die Unterbrechungszeit vor der automatischen Schließung. Das Tor schließt. Bei totaler Schließung werden die normalen Funktionen wieder hergestellt.

Wenn die Batterie nicht an der elektrischen Steuerung angeschlossen wird, entfallen jegliche Verfahrensprozeduren. Bei Stromrückkehr genügt es die Fernbedienung, den Öffnungstaste oder die Schritt für Schritt Taste zu betätigen, um das Tor zu öffnen. Bei geöffnetem Tor gebe man einen Schließungsbefehl oder warte man die Unterbrechungszeit ab bis die automatische Schließung erfolgt. Das Tor schließt. Bei totaler Schließung werden die normalen Funktionen wieder hergestellt.

Während der Wiederherstellung sind die Sicherheiten aktiv.

Kode ACG4661

BATTERIE



1,2Ah 12V

Kode ACG9511

SOLAR AMPLIFIER

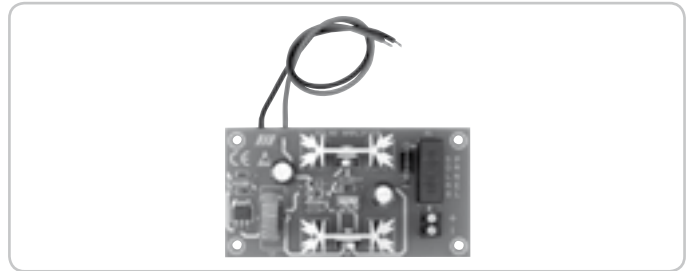

Spannungsverstärker für Sonnenplatten ab 50W.

Kode ACG9125

MAGNETWINDUNGSSENSOR



Für Öffnung mit Fahrzeugen

Einkanalig - 230 Vac

Einkanalig - 12÷24 Vac/dc

Zweikanalig - 12÷24 Vac/dc

Kode ACG9060

Kode ACG9063

Kode ACG9064

VORMONTIERTE LOOPWINDUNG



6 m - Umfang 2 x 1 + 15 m Kabel

10 m - Umfang 3 x 2 + 15 m Kabel

Kode ACG9067

Kode ACG9068

FERNSENDER SUN

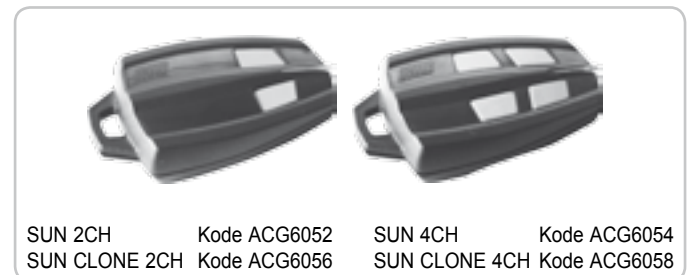

SUN 2CH

Kode ACG6052

SUN 4CH

Kode ACG6054

SUN CLONE 2CH

Kode ACG6056

SUN CLONE 4CH

Kode ACG6058

SELBSTLERNEND FUNKEMPGÄNGER

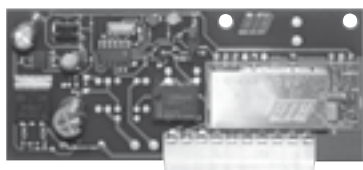

RX91/A Quartz mit Steckkontakt Kode ACG5005
 RX433/A super eterodyne mit Steckkontakt Kode ACG5055
 RX433/A 2CH super eterodyne, 2 Kanäle mit Steckkontakt Kode ACG5051

SPARK



Um die bestmöglichen Leistungen mit den o. g. Apparaten zu erhalten, muss eine auf die Frequenz des Funkempfängers abgestimmte Antenne montiert werden.

Anmerkung: Besonders muss darauf geachtet werden, dass das Zentralkabel der Leitung nicht mit der externen Kupferumwicklung in Kontakt kommt, da dies die Funktion der Antenne außer Kraft setzt.

Die Antenne muss senkrecht, von dem Fernbetätigungsgerät aus sichtbar montiert werden.

BLINKER SPARK mit eingebauter wechsignalkarte Kode ACG7059
SEITENLAGER Kode ACG7042
ANTENNE SPARK 9 Kode ACG5454
ANTENNE SPARK 433 Kode ACG5452

FIT SYNCRO



WANDFOTOZELLEN FIT SYNCRO - Kode ACG8026
 einstellbare Reichweite 10+20 m 49+100"
 Dank einer Synchronisierereinrichtung sind mehrere sich gegenseitig annähernde Paare möglich.

Bei mehr als 2 Fotozellenpaare (bis 4), den **SENDER SYNCRO** mit Kode ACG8028 hinzufügen. ACG8028 für mehr als 2 Fotozellenpaare (bis 4 Paare).

PAAR FÜR EINBAUKASTEN FÜR FIT SYNCRO Kode ACG8051
PAARE DER SPALTEN FÜR FIT SYNCRO FOTOZELLEN H=0,5m
 Kode ACG8057

NOVA WIRELESS FOTOZELLEN



Meldungerschöpfer Batterie - Reichweite 30 Meters - Batterienlebenslauf 3 Jahre
 Kode ACG8047
AA BATTERIEN 4 x 1,5V Kode ACG9519

BLOCK



SCHLÜSSELWAHLSCHALTER BLOCK FÜR DIE WAND Kode ACG1053
SCHLÜSSELWAHLSCHALTER BLOCK ZUM EINBAU Kode ACG1048

CARACTERÍSTICAS TÉCNICAS PRESIDENT

Serie de operadores irreversibles utilizados para mover astas de longitud 3 o 4 m.

Vienen provistas completas de loza de cimentar, centralita electrónica de mando, muelles de equilibrio ya regulados, Encoder para relevar obstáculos y asta telescópica de longitud 3 o 4 m.

Nota bien (N.B.): Es obligatorio ajustar las características de la instalación a las normas y leyes vigentes.

PROTECCIONES ELÉCTRICAS

En la PRESIDENT el motor y el encoder ya están conectados al panel electrónico de mando incorporado.

Se pueden conectar los hilos de un tablero de bornes y naturalmente, de la tensión de alimentación.

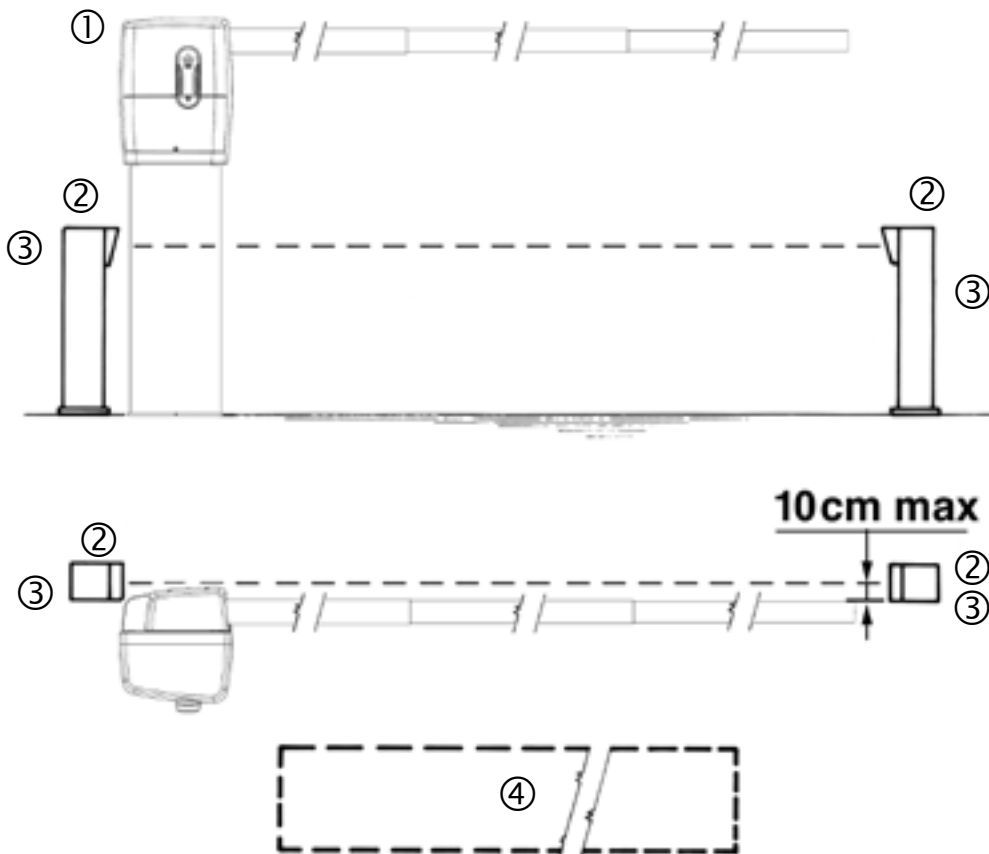
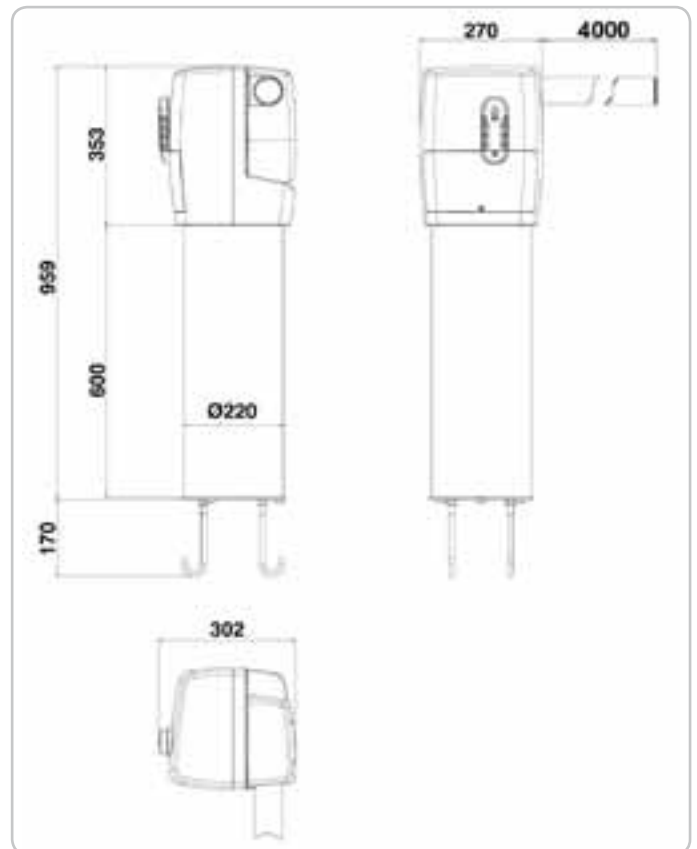

- ① Barrera PRESIDENT
- ② Fococélulas
- ③ Columna porta fotocélula
- ④ Sensor magnético
 - Selector a llave
 - Antena de radio

CARACTERÍSTICAS TÉCNICAS	PRESIDENT		
Longitud máxima de la asta	m	3	4
Tiempo de apertura	s	3	3,5
Par máx. sobre el eje porta-asta	Nm	100	130
Alimentación y frecuencia	230V~ 50/60Hz		
Potencia	W	74	
Absorción	A	0,320	
Alimentación y frecuencia	120V~ 60Hz		
Potencia	W	72	
Absorción	A	0,6	
Ciclos normativos	N°	∞ - 3s/2s	
Ciclos diarios sugeridos	N°	600	
Servicio	100%		
Ciclos garantizados	N°	600	400
Peso máx.	kg	40	
Temperatura de trabajo	°C	-10 ÷ +55	
Grado de protección	IP	44	

Componentes a instalar según la norma EN12453

TIPO DE MANDO	USO DEL CIERRE		
	Personas expertas (fuera de un área pública*)	Personas expertas (área pública)	Uso ilimitado
En presencia de alguien	A	B	
Con impulsos a la vista (Ej. sensor)	C	C	C e D
Con impulsos no a la vista (Ej. telemando)	C	C e D	C e D
automatico	C e D	C e D	C e D

*un ejemplo típico son los cierres que no dan a la calle.
A: Pulsador de mando en presencia de alguien, (es decir con acción mantenida), como cód. ACG2020.
B: Interruptor de llave en presencia de alguien, como cód. ACG1010.
C: Encoder incorporado (en función de dispositivo de limitación de las fuerzas dentro de los límites de la norma EN12453 - Apéndice A).
D: Encoder incorporado (en función de relevador de presencia).

MONTAJE DE LA PRESIDENT

ENSAMBLAJE DE LA PLANCHA A EMPRODAR

- Atornillar las 4 barras plegadas a la plancha a encementar utilizando arandelas y tuercas en dotación y con una llave hexagonal n° 19 como en la Fig. 1-2.

CUIDADO : Posicionar la plancha a encementar poniendo atención a que sea perfectamente plana y que la marca con la forma de punta esté dirigida en la dirección exacta en la que se quiere que descienda la barra.

- Una vez encementada la plancha, **atornillar las 3 barras con rosca largas ajustándolas con fuerza usando una pinza** como en la Fig. 3-4-5-6.

ENSAMBLAJE DE LA COLUMNA DE SOPORTE DEL OPERADOR

- Después de haber atornillado las barras y haber extendido los cables eléctricos para la conexión, introducir el tubo CCA1289 sobre la plancha de soporte del operador CCA1281. Extender los cables eléctricos hasta llegar por arriba de la plancha del soporte del operador como en la Fig. 7-8-9.

- Atornillar la plancha de soporte con las arandelas y las tuercas en dotación con la llave hexagonal n° 17 como en la Fig.10-11-12.

FIJACIÓN DEL OPERADOR A LA COLUMNA

- Apoyar el operador sobre la plancha de soporte y fijarlo apretándolo con una llave Allen n° 6 los 4 tornillos de cabeza gota de sebo como en la Fig. 13-14-15.

ELIMINACIÓN DEL BUJE PORTA BARRA DE OPERADOR

- Quite con una llave Allen n° 5 el sombrerete cubre buje (Fig. 16).
- Quite la plancha de seguridad destornillando los 4 tornillos con una llave hexagonal n° 10 (Fig. 17-18).
- Destornillar los dos tornillos que fijan el buje con una llave Allen n°8 y extráigalo del operador (Fig. 19-20).

ENSAMBLAJE ASTA TELESCÓPICA de 3 m

- Proceder ahora al ensamblaje del asta telescópica insertar los tres tubos uno dentro del otro hasta a hacer coincidir los agujeros (Fig. 21-22).

- Bloquear el tubo Ø 60 al de Ø 50 usando los tornillos pasantes de TCEIx70 conjuntamente a los 2 arandelas y a la tuerca autoblocante. Para hacerlo usar una llave allen n° 5 y una llave exagonal n° 10.

- Bloquear el segundo tubo al tercero tubo usando los tornillos y arandelas en dotación y insertar los tapones en la punta del asta (Fig. 23).

Nota: En el caso que queráis acortar la longitud del asta NO CORTARLA NI MOVER UNO DE LOS TUBOS. Hacer simplemente correr el tubo en punta al asta al interno del tubo del medio hasta obtener la longitud deseada y bloquearlo usando los tornillos en dotación. Naturalmente para hacerlo tenéis que forar el tubo en punta con una punta de Ø 5 y filetar con un macho de M6 para crear los nuevos asientos para los tornillos en dotación. Podeis acortar el asta hasta 2 m sin tener que equilibrarla.

ENSAMBLAJE ASTA TELESCÓPICA de 4 m

- Proceder ahora al ensamblaje del asta telescópica insertando los 4 tubos uno dentro del otro hasta a hacer coincidir los agujeros (Fig. 21-22).

- Bloquear el tubo Ø 60 al de Ø 50 usando los tornillos pasantes de TCEIx70 conjuntamente a los 2 arandelas y a la tuerca autoblocante.
- Insértense los tubulares sucesivos, bloqueándolos entre si con los tornillos TCEI 6x60, tuercas y arandelas en dotación que quedan (Fig. 23).

Para hacerlo usar una llave allen n° 5 y una llave hexagonal n° 10.
- A seguir, insértese los tapones en la punta de l'asta.

Nota: En el caso que queráis acortar la longitud del asta NO

CORTARLA NI MOVER UNO DE LOS TUBOS. Hacer simplemente correr el tubo en punta al asto al interno del tubo del medio hasta obtener la longitud deseada y bloquearlo usando los tornillos en dotación. Naturalmente para hacerlo tenéis que forar el tubo en punta con una punta de Ø 6, 5. Podeis acortar el asto hasta 3,5 m sin tener que equilibrarla.

Si queréis que el asto tenga una medida comprendida entre 3 y 3,49 m tenéis que equilibrar el asto.

Para equilibrar el asto teneis que pedir las instrucciones especificas a la dirección de correo electrónico: ribind@ribind.it o podéis descargarlas directamente de la página web RIB, www.ribind.it/pdf/files/regmolle4m.pdf.

ENSAMBLAJE DE LA BARRA EN EL BUJE PORTA BARRA

- Introducir la barra, de la parte con el diámetro mayor, en el buje (Fig. 24).

CUIDADO: Girar la barra en el buje en modo de que los tornillos queden perpendiculares a la plancha del buje (Fig. 25)

- Bloquear la barra en el buje apretando los dos tornillos con una llave hexagonal nº 10 (Fig. 26).

INTRODUCCIÓN DEL BUJE CON LA BARRA EN EL OPERADOR

- Montar el buje en posición vertical en el árbol del operador y bloquearlo apretando los dos tornillos en dotación con una llave Allen nº 8 (Fig. 27-28).

CONEXIONES ELÉCTRICAS

- Abrir el cuadro lateral con una llave Allen nº4 para acceder al panel eléctrico (Fig. 29-30-31-32-33).

- Introducir la mano al interno del operador para extraer los cables eléctricos apoyados precedentemente sobre la plancha de soporte del operador.

- Realizar el cableado siguiendo los esquemas A, B, C o D.

- Dar tensión a la red y controlar que el led DL2, DL3 y DL4 estén encendidos. En caso contrario controlar la correcta conexión de las fotocélulas, pulsadores de parada y la seguridad de desbloqueo a llave.

- Apretar el pulsador PROG.=> la barra se abre

- Apretar de nuevo el pulsador PROG.=> la barra se cierra. Al final del cierre se realiza una pequeña inversión para facilitar el desbloqueo.

AJUSTE DE LA POSICIÓN DE LA BARRA

- Si el asto no resulta perfectamente horizontal podéis posicionar un nivel sobre el asto y, después de haber aflojado los dos tornillos de regulación del asto, subir o bajar a voluntad. Una vez determinada la posición requerida apretar los dos tornillos de regulación del asto (Fig. 35).

- Colocar la plancha de seguridad sobre el buje y bloquearla con los cuatro tornillos en dotación (Fig. 36-37-38).

- Reponer el sombrerete cubre buje (Fig. 39-40).

- Al finalizar el montaje, los tornillos de ajuste de los perfiles de las barras tienen que ser visibles como en la figura 41.

CUIDADO: NO ACCIONAR ELÉCTRICAMENTE EL OPERADOR SI LA BARRA NO HA SIDO TODAVÍA MONTADA.

CUIDADO: NO COLOCAR SOBRE LA BARRA PESOS ADICIONALES QUE NO FORMAN PARTE DEL PRODUCTO COMO SON CARTELES, LUCES, BASTIDORES, COSTA, ETC.

CUIDADO: NO UTILIZAR VARILLAS PARA EL SOSTEÑO DE LA BARRA, MONTADAS SOBRE LA BARRA O EN EL SUELO.

DESBLOQUEO DE URGENCIA

Se debe efectuar, después de haber quitado la alimentación eléctrica al motor.

En caso de que falte la corriente, para poder abrir manualmente la barra es necesario desbloquear el operador.

Para hacer esto, mientras se presiona la barra hacia abajo con una mano, se utiliza la llave RIB en dotación y se gira manualmente por 4 veces en sentido antihorario (Fig. 42).

De esta manera la barra es independiente del operador, pero no de los resortes de balance y se la puede mover manualmente.

Una vez que haya vuelto la corriente se baja la barra y se gira la llave en sentido horario hasta el final.

CUIDADO: Si se rebloquea la barra con la barra levantada, el primer mando será igualmente el de abertura y no se verá el movimiento de la barrera. El segundo mando cerrará la barra.

MANTENIMIENTO

Debe ser efectuado sólo por personal especializado después de haber quitado la corriente eléctrica del motor.

Cada 100.000 ciclos verificar que los dos tornillos de parada de la regulación del buje(cubo) lleva-asta sean parados y bloqueados.

Cada 200.000 ciclos teneis que sustituir el grupo motoreductor primario y la pareja de muelles del equilibrio o para vuestra mayor practicidad la entera "cabeza" de la barrera PRESIDENT 4 m.

Cada 500.000 ciclos teneis que sustituir el grupo motoreductor primario y la pareja de muelles del equilibrio o para vuestra mayor practicidad la entera "cabeza" de la barrera PRESIDENT 3 m.

cód. BA10096 Motoreductor President 3 m + Pareja muelles de equilibrio (con instrucciones para la sustitución y regulación).

cód. BA10097 Motoreductor President 4 m + Pareja muelles de equilibrio (con instrucciones para la sustitución y regulación).

cód. BA10098 "cabeza" President 3 m (con muelles ya equilibrados)

cód. BA10099 "cabeza" President 4 m (con muelles ya equilibrados)

N.B.: En caso de rotura accidental solo de los muelles antes del intervalo previsto de manutención podéis pedirlos utilizando el código: cód. BA10095 Pareja muelles de equilibrio (con instrucciones para la sustitución y regulación).

CUIDADO

La falta de sustitución del grupo primario CMO1330 al terminar los ciclos indicados implica la anulación inmediata de la garantía. Colocar carteles u otros tipos de peso sobre la barra comporta una reducción de la vida del operador y la anulación inmediata de la garantía.

Colocar barras diferentes del modelo RIB, implica la anulación inmediata de la garantía.

- DL3 - (Rojo) - Contacto de fotocélulas (NC)
- DL4 - (Rojo) - Seguridad del desbloqueo manual (NC)
- DL5 - (Rojo) - Programación activa
- DL6 - (Verde) - Barra abierta
- DL7 - (Rojo) - Barra cerrada

C - CALIBRACIÓN DE LA DECELERACIÓN DEL MOTOR

Este control tiene la tarea de facilitar al instalador la puesta en función del sistema y para eventuales controles sucesivos.

- 1 - Poner DIP1 en ON => El led DL5 inicia a parpadear.
- 2 - Presionar y mantener presionado el pulsador PROG. (ahora el movimiento se realiza con persona presente abre-stop-cierre-stop-abre-etc.) => EL LED ROJO DL7 se enciende y la barra se cierra.
- 3 - Presionar y mantener presionado el pulsador PROG => EL LED VERDE DL6 se enciende y la barra se abre.
- 4 - Realizar la calibración de la velocidad de deceleración => posicionar el trimmer LOW SPEED en el mínimo, después presionar el pulsadorcillo y tenerlo presionado => después de 1 segundo de funcionamiento se activa la deceleración.

CUIDADO: Controlar que el motor tenga suficiente fuerza para mover la barra, sea para la abertura como para el cierre. De lo contrario aumentar el valor configurado en el trimmer hasta lograr las condiciones óptimas de funcionamiento.

CUIDADO: En zonas sujetas a temperaturas particularmente rígidas, girar el trimmer 5° más, en sentido horario, respecto al valor normal.

- 5 - Al terminar el control poner de nuevo DIP1 en posición OFF => El led DL5 se apaga indicando la salida del control.

N.B.: Durante este control el ENCODER y las fotocélulas no están activadas.

D - PROGRAMACIÓN DE LOS TIEMPOS

Este procedimiento viene efectuado normalmente en fábrica, pero **SE DEBE repetir en el caso de que se quiera programar un tiempo de cierre automático.**

- 1 - Con la barra totalmente cerrada (muy importante para una correcto aprendizaje de la carrera).
- 2 - Poner el microinterruptor DIP 2 en ON => El led DL5 hará breves parpadeos.
- 3 - Presionar el pulsador PROG. => la barra se abre.
- 4 - Al alcanzar el bloqueo mecánico de abertura, el ENCODER para el motor (con memorización de las lecturas del encoder y del tiempo) y se activa el conteo del tiempo de espera antes del cierre automático (máx 5 minutos).
- 5 - Presionar el pulsador PROG. => Se para el conteo del tiempo de espera antes del cierre automático y la barra se cierra. En el mismo instante el led DL5 deja de parpadear indicando la salida del procedimiento de aprendizaje.

Desde ese momento las protecciones y otros mandos de la cancela funcionarán normalmente (inversión, stop, alarmas, etc...).

- 6 - El cierre de la barra se efectuará en modalidad rápida y en proximidad del cierre en modalidad de deceleración.
- 7 - Al terminar el conteo del ENCODER la barra se para.

AL FINAL DE LA PROGRAMACIÓN REPOSICIONAR EL DIP 2 EN OFF. DURANTE LA PROGRAMACIÓN LAS PROTECCIONES ESTÁN ACTIVADAS Y SU INTERVENCIÓN PARA LA PROGRAMACIÓN (EL LED DL5, DE PARPADEAR PASA A FIJO). PARA REPETIR LA PROGRAMACIÓN POSICIONAR EL DIP 2 EN OFF), CERRAR LA BARRA SIGUIENDO EL PROCEDIMIENTO "CALIBRACIÓN DE LA DECELERACIÓN DEL MOTOR" Y REPETIR LA PROGRAMACIÓN INDICADA ANTES.

FUNCIONAMIENTO DE LOS ACCESORIOS DE MANDO

PULSADOR DE ABERTURA 1 (bornes 3-6) con función de reloj

Con la barra parada el pulsador comanda el movimiento de abertura. Si se acciona durante el cierre hace abrir nuevamente la barra.

En modalidad de funcionamiento Park (DIP 6 ON) habilita la abertura de la barra para entrar en el estacionamiento.

FUNCIÓN DE RELOJ

Esta función es útil en las horas pico, cuando el tráfico vehicular disminuye la velocidad (ej. entrada /salida de obreros, urgencias en zonas residenciales o estacionamientos y temporalmente por mudanzas).

MODALIDAD DE APLICACIÓN

Conectando un interruptor e/o un reloj de tipo diario/semanal (en el lugar o en

paralelo con el pulsador de abertura N.A. " bornes - 3-6"), es posible abrir y mantener abierta la automatización hasta que el interruptor sea presionado o el reloj reste activo.

Con la automatización abierta se inhiben todas las funciones de mando.

Si el cierre automático esta activo, soltando el interruptor, o al llegar a la hora programada, se producirá el cierre inmediato de la automatización, de lo contrario será necesario ejecutar un mando.

PULSADOR DE CIERRE (bornes 3-7)

Con la barra abierta comanda el movimiento de cierre.

PULSADOR DE MANDO PASO-PASO (bornes 3-8)

DIP5 - OFF => Realiza un mando cíclico de los mandos abre-stop-cierra-stop-abre-etc.

DIP5 - ON => Efectúa la abertura con la barra cerrada. Si se acciona durante el movimiento de abertura no tiene ningún efecto. Si se acciona con la barra abierta, la cierra. Si se acciona durante el movimiento de cierre, la abre.

MANDO A DISTANCIA

DIP4 - OFF => Efectúa un mando cíclico de los mandos abre-stop-cierre-stop-abre-etc.

DIP4 - ON => Realiza la abertura con la barra cerrada. Si se acciona durante el movimiento de abertura no tiene efecto. Si se acciona con la barra abierta, la cierra. Si se acciona durante el movimiento de cierre, la abre.

CIERRE AUTOMÁTICO

Los tiempos de pausa antes que se produzca el cierre automático de la barra, se registran durante la programación de los tiempos.

El tiempo de pausa máximo es de 5 minutos.

El tiempo de pausa es activable o desactivable por medio de DIP3 (ON - activo).

FACILITACIÓN DEL DESBLOQUEO

Después de haberse realizado el cierre se efectuará una maniobra de inversión por un tiempo fijo de 0,06s para facilitar el desbloqueo manual (en esta fase el ENCODER no esta habilitado).

FUNCIONAMIENTO CON BLACK OUT

SI SE CONECTAN 2 BATERÍAS DE 12V en serie, a la tarjeta de recarga posicionada en la central, por medio del dip 9, se pueden tener las siguientes opciones:

DIP 9 - OFF => a falta de tensión de la red, la barra se abre y se cierra normalmente, la luz testigo del estado de la batería se enciende indicando el funcionamiento con batería. El funcionamiento de la barra se garantiza hasta un nivel de carga de unos 20V, después de esto se activa una señal de la tarjeta de recarga a la central que bloquea la barra y hace parpadear la luz testigo del estado de la batería. Al volver la tensión de la red, la tarjeta de recarga inicia a cargar la batería y el led de estado de la batería se apaga. Es suficiente apretar el mando a distancia (o el pulsador de abertura 1 o 2 o el pulsador paso a paso) para abrir la barra. Con la barra abierta efectuar un mando de cierre o esperar el tiempo de pausa antes del cierre automático => la barra inicia cerrada. Al llegar al cierre se restablecen las funcionalidades normales.

DIP 9 - ON => En ausencia de tensión en la red la barra se abre automáticamente, el led de estado de la batería se enciende y todos los mandos se inhiben. Con el retorno de la tensión de la red la barra se cierra inmediatamente reiniciando la funcionalidad de los mandos y de las protecciones.

SI NO SE CONECTA NINGUNA BATERÍA, por medio del DIP 10, se pueden tener las siguientes opciones:

DIP 10 - OFF => En ausencia de la tensión en la red, la barra se queda parada o si está en movimiento se detiene. Cuando vuelve la tensión de la red es suficiente con presionar el mando a distancia, los pulsantes de ABERTURA 1 o 2 o el pulsador paso a paso para abrir la barra. Con la barra abierta ejecutar un mando de cierre o esperar el tiempo de pausa antes del cierre automático => La barra inicia cerrada => Al llegar al cierre se restablecen las funcionalidades normales. Durante la deceleración, las protecciones están activas.

DIP 10 - ON => Cuando vuelve la tensión de la red, la barra cierra si está abierta,

no se cierra sólo en el caso de que esté activada la función de reloj (ver el pulsador de ABERTURA 1).

FUNCIONAMIENTO DE LOS ACCESORIOS DE SEGURIDAD

SECURITY LOCK

Para un correcto funcionamiento del sistema, el led DL4 tiene que estar siempre encendido para indicar que el desbloqueo manual no se ha activado. Si el led DL4 resulta apagado, ningún movimiento de la barra está permitido, porque ha sido desbloqueada manualmente con la respectiva llave.

ENCODER

Tiene la tarea de actuar como protección y de definición de la carrera, sea en abertura que en el cierre con inversión del movimiento.

Es posible excluir el funcionamiento del ENCODER sólo como protección a través del DIP 7 (OFF).

En caso de que no funcione el ENCODER (sin alimentación, hilos separados o defectuoso) el movimiento de la barra no se efectúa.

Si después de una primera intervención del ENCODER de abertura o de cierre, se produce una segunda, obviamente en sentido contrario, la barra se para y se invierte por 1 segundo. El timbre (buzzer opcional) se activará para indicar el estado de alarma por 5 minutos y la luz intermitente estará activa por 1 minuto.

Durante o después de los 5 minutos de alarma sonora (buzzer opcional), es posible restablecer el funcionamiento de la barra presionando cualquier pulsador de mando.

FOTOCÉLULA (bornes 3-4)

Con barra bajada, si un obstáculo se interpone a los rayos de la fotocélulas y se comanda la abertura, la barra abre (durante la abertura las fotocélulas no intervendrán).

Las fotocélulas intervendrán solo en fase de cierre (con reiniciación del movimiento inverso después de un segundo aunque si quedan ocupadas).

NB: se recomienda verificar, cada 6 meses, la funcionalidad de las fotocélulas.

ATENCIÓN: Si el Led del receptor queda encendido, es posible que sea debido a interferencias en la red de alimentación.

Aconsejamos de conectar, con un cable eléctrico, el pilar o las columnas de soporte de las fotocélulas, a los contactos 10, para proteger las fotocélulas contra las interferencias.

Poner atención a no causar cortos circuitos cuando las polaridades de alimentación están invertidas!

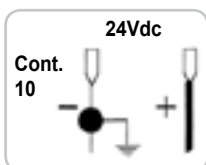

PULSADOR DE STOP (bornes 3-5)

Durante cualquier operación el pulsador de STOP para la barra.

Si se presiona con la barra totalmente abierta, se excluye temporaneamente el cierre automático (se selecciona a través del DIP3). Es necesario dar un nuevo mando para hacerla cerrar nuevamente.

Al ciclo sucesivo la función de cierre automático se reactiva (se selecciona a través del DIP3).

LUZ INTERMITENTE (bornes 9 positivo / 13 negativo)

PS.: Este panel electrónico puede alimentar SÓLO LUCES INTERMITENTES CON CIRCUITO INTERMITENTE y lámpara de 24V.

La luz intermitente se activa durante el movimiento de la barra, o para indicar el estado de alarma de impacto por 1 minuto.

Usar una luz intermitente (cod. ACG7061) dotada de lámpara de 24V 20W máximo.

BUZZER (Opcional - bornes 3 positivo / 12 negativo)

Durante la abertura y el cierre el buzzer da una señal acústica intermitente.

En el caso de accionamiento de las protecciones (alarma) esta señal aumentará la frecuencia de la intermitencia.

Corriente suministrada por el funcionamiento del buzzer 200 mA a 12Vdc.

CARACTERÍSTICAS TÉCNICAS

- Humedad < 95% sin condensación
- Tensión de alimentación 230V~ ±10%
- Frecuencia 50/60 Hz
- Alimentación de la batería 20-24,5Vdc
- Potencia del Transformador 130VA V primario 230 Vac V Secundario 18Vac
- Absorbimiento máximo de la tarjeta 100mA
- Microinterrupciones de red 100ms
- Carga máxima de la luz intermitente 24Vdc 20W
- Corriente disponible para las fotocélulas y los accesorios 1A ±15%
- Corriente disponible en los conectores de radio 200mA
- Todas las entradas deben ser utilizadas como contactos limpios por que la alimentación es generada del interior (tensión segura) al panel de control y está colocada de tal forma que se garantice el doble aislamiento o reforzado en referencia a las partes con tensión peligrosa.
- Posibles circuitos externos conectados a las salidas del panel de control o a la central Expander, deben de ser ejecutados para garantizar el doble aislamiento o reforzado respecto a las parte a tensión peligrosa.
- Todas las entradas se manejan con el circuito integrado que ejecuta un auto-control en cada inicio de operación.

RESOLUCIÓN DE PROBLEMAS

Después de haber efectuado todas las conexiones siguiendo atentamente el esquema y haber posicionado la barra en posición intermedia, verifique el correcto encendido de los led DL2, DL3, DL4; el led DL1 puede encenderse o apagarse.

En caso de falta de encendido de los led, siempre con la barra en posición intermedia, verifique lo que sigue y sustituya eventuales componentes averiados.

DL1 apagado Encoder averiado

DL2 apagado Pulsador Stop averiado

DL3 apagado Fotocélulas averiadas

DL4 apagado Desbloqueo manual averiado o barra liberada..

Durante el funcionamiento con hombre presente, con DIP N° 1 en ON, verifique que durante la apertura se encienda el led verde DL6 y que durante el cierre se encienda el led rojo DL7. En caso contrario, invertir los hijos del motor.

DEFECTO	SOLUCIÓN
Después de haber efectuado varias conexiones y haber dado tensión, todos los led están apagados.	Verifique la integridad de los fusibles F, F1 y F2. Use solo de valor adecuado. F 1,6A FUSIBLE DE PROTECCIÓN TRANSFORMADOR (exterior a la ficha PARK 24V) F1 = 2A F2 = 10A
El motor abre y cierra, pero no tiene fuerza y se mueve lentamente.	Verifique la regulación de los muelles de equilibrio. Verifique regulación trimmer LOW-SPEED.
La barra ejecuta la apertura, pero no cierra después del tiempo configurado.	Asegúrese de haber habilitado el DIP 3 en ON. Pulsador APRE 1 siempre habilitado. Sustituya pulsador o switch del selector.
La fase de desaceleración no se ejecuta.	Verifique la regulación de los muelles de equilibrio. Verifique regulación trimmer LOW-SPEED.

FUNCIONES AGREGADAS CON TARJETA EXPANDER 24V (cód. ACG5471).

!! INSERTAR LA TARJETA EXPANDER 24V EN AUSENCIA DE CORRIENTE !!

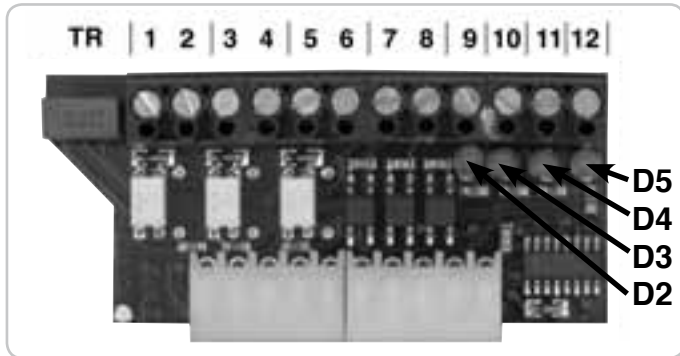

LEGENDA

- TR => Trimmer de ajuste del tiempo de luz de interior
- 1-2 => Alimentación 24Vdc para fotocélulas, fotocoste, etc....
- 3-4 => Contacto **SALIDA 1**
- 5-6 => Contacto semáforo **SALIDA 2**
- 7-8 => Contacto de luz de interior
- 9 => Contacto **ABERTURA 2 (NO)**
- 10 => Contacto IN PARK (NO)
- 11 => Mando OK CLOSE (NO)
- 12 => Comun

INDICACIONES LED DE LA TARJETA EXPANDER 24V

- D2 indicación contacto del mando de ABERTURA 2
- D3 indicación contacto IN PARK
- D4 indicación contacto OK CLOSE
- D5 Presencia tensión

N.B.: Para un correcto funcionamiento el LED D5 tiene que estar siempre encendido.

CUIDADO: LA TARJETA PARK POR MEDIO DEL DIP 6 HABILITA O NO ALGUNOS MANDOS DE LA TARJETA EXPANDER, POR LO QUE HAY QUE PONER ATENCIÓN:

SI DIP 6 OFF FUNCIONALIDAD NORMAL.

LOS MANDOS ABERTURA 2, OK CLOSE E IN PARK NO ESTÁN ACTIVOS, MIENTRAS LA GESTIÓN DE SEMÁFORO Y LUZ DE INTERIOR ESTÁN DISPONIBLES.

GESTIÓN DE SEMÁFORO CON FUNCIONAMIENTO NORMAL CON EXPANDER

- TARJETA B -

	SALIDA1 (NO) ROJO IN	SALIDA2(N0) VERDE IN
PRESIDENT CERRADA	APAGADO	APAGADO
PRESIDENT ABRE CON ABERTURA 1	ACCESO	APAGADO
PRESIDENT ABIERTA	APAGADO	ACCESO
PRESIDENT EN CIERRE	ACCESO	APAGADO

- TARJETA D -

	SALIDA1(NC) ROJO IN	SALIDA1(N0) VERDE IN	SALIDA 2(NC) ROJO OUT	SALIDA 2(N0) VERDE OUT
PRESIDENT CERRADA	ACCESO	APAGADO	ACCESO	APAGADO
PRES. ABRE CON ABERTURA 1	ACCESO	APAGADO	ACCESO	APAGADO
PRESIDENT ABIERTA	APAGADO	ACCESO	ACCESO	APAGADO
PRESIDENT EN CIERRE	ACCESO	APAGADO	ACCESO	APAGADO
PRESIDENT CERRADA	ACCESO	APAGADO	ACCESO	APAGADO
PRES. ABRE CON ABERTURA 2	ACCESO	APAGADO	ACCESO	APAGADO
PRESIDENT ABIERTA	ACCESO	APAGADO	APAGADO	ACCESO
PRESIDENT EN CIERRE	ACCESO	APAGADO	ACCESO	APAGADO

FUNCIONAMIENTO PARK DIP 6 ON CON EXPANDER CARD (VER DRAWING D)

PARA ENTRAR:

Con la condición de que un vehículo esté presente delante del sensor magnético, puede ser comandada la ABERTURA de la barra a través del pulsador ABERTURA 1, paso paso o mando radio. La barra quedará ABIERTA hasta cuando el coche no pasará delante de las fotocélulas situadas en correspondencia con la línea final de tránsito.

El cierre se efectuará después de que haya sido completado el tránsito (fotocélula liberada), y viene protegida por fotocélulas. Éstas comandarán la inversión de la barra ABIERTA aunque si el coche esta todavía en el radio de acción de las protecciones.

PARA SALIR:

LA ABERTURA de la barra está consentida a través del pulsador ABERTURA 2 conectado a un sensor magnético u otro tipo de dispositivo, en condiciones que no encuentren vehiculos en el sensor magnético de ingreso (ver DIP 8 para la exclusión del bloqueo de prioridad).

La barra estará ABIERTA hasta que el coche no haya transitado delante de las fotocélulas situadas en correspondencia con la línea de completamiento del pasaje.

El cierre se verifica después de un segundo del final del tránsito (fotocélula liberada), y es protegido por fotocélulas. Estas comandarán la inversión de la barra en ABERTURA aunque si el vehículo permanece dentro del radio de acción de las protecciones.

CUIDADO: El tiempo de espera antes del cierre automático sera activado sólo si "DIP 3 ON".

Como consecuencia si "Dip 3 OFF" y si el vehículo permanece demasiado tiempo en el sensor magnético sin transitar (sin activar la fotocélula), la barra se cerrará después del tiempo preestablecido.

PULSADOR DE ABERTURA 2 (9-12)

Mando dedicado a la ABERTURA de la barra para salir del estacionamiento con gestión de indicación de prioridad del semáforo.

Este mando se excluye si el mando IN PARK resulta activado (presencia vehículo en ingreso).

MANDO OK CLOSE (11-12)

Permite el cierre de la barra 1 segundo después de que el vehículo ha transitado.

Normalmente este mando viene dado por una fotocélula o por un sensor magnético posicionado en la línea de cierre de la barra.

Si el mando se queda activado la barra no se cierra.

MANDO IN PARK (10-12)

El ingreso "IN-PARK" (NA) tiene que ser conectado a un sensor magnético posicionado en las inmediatas cercanías de la barra y da la indicación de presencia de un vehículo en ingreso (si no se quiere disfrutar de esta función realizar un puente entre los bornes 10 y 12).

Sólo la presencia de un vehículo permite la ABERTURA de la barra en modalidad de funcionamiento PARK través del mando ABERTURA 1.

LUZ DE INTERIOR (7-8)

Es posible alimentar a 12Vdc, la bobina de un relé de modo de alimentar una o más lámparas por un tiempo mínimo de 1 segundo y máximo de 4 minutos (ajustable a través el timmer TR a bordo de la tarjeta EXPANDER 24V).

El relé se activará en cada ABERTURA o cierre. Si no se usa, conectar los bornes 9-12.

LUZ DE INTERIOR (7-8)

Es posible alimentar la bobina de un relé (24VDC) de modo de activar una o más lámparas por un tiempo mínimo de 1 segundo y máximo de 4 minutos (regulables a través del timmer TR a bordo de la tarjeta EXPANDER 24V).

El relé se activará en cada ABERTURA o cierre.

GESTIÓN DE SEMÁFORO

Con la cancela cerrada el semáforo está APAGADO.

A la ABERTURA se enciende la luz de interior roj (3-4).

Con la cancela cerrada se enciende la luz verde (5-6) y se apaga la luz roja. La luz verde permanece encendida hasta que inicie el cierre automático. Con el cierre de la cancela se apaga la luz verde y se enciende la luz roja. Al final del cierre el semáforo está APAGADO.

TARJETA DE CARGA DE LA BATERÍA

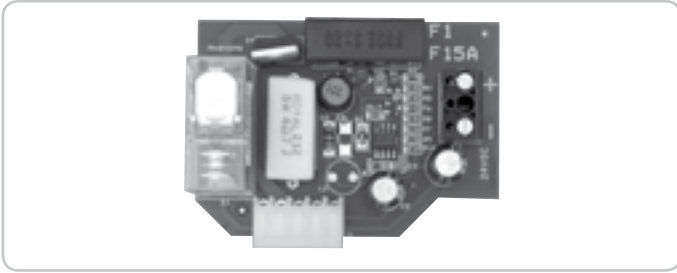

El tiempo de carga completa de las baterías de 12Vdc 1,2Ah (n° 2 piezas conectadas en serie, opcional cód. ACG9511), para la primera instalación y de 24 horas, con una corriente de carga de 0,03A.

ALIMENTACIÓN DE LA LUZ DE TESTIGO DE INDICACIÓN DEL ESTADO DE LA BATERÍA (BORNES 3-11)

En el caso de que no haya tensión en la red y se encienda la batería de emergencia, esta luz de testigo se encenderá indicando la ausencia de tensión en la red y comienza a parpadear como cuando la batería se ha descargado.

Cuando la luz de testigo parpadea intermitentemente la central deja de operar.

Solo cuando vuelve la corriente la luz intermitente se apaga y todos los mandos se restablecen (obviamente la batería se recarga solo en presencia de la tensión de la red).

PS.: SI SE EXCEDE CON LAS LUCES TESTIGO, LA LÓGICA DE LA CENTRAL PUEDE ALTERARSE CON POSIBLE BLOQUEO DE LAS OPERACIONES.

FUNCIONAMIENTO CON BLACK OUT

Si viene conectada una batería a la central, con ausencia de tensión de red, la luz de testigo del estado de la batería se enciende indicando el funcionamiento con batería. El funcionamiento de la barrera se garantiza hasta llegar a un nivel de carga de aproximadamente 20V, después se verifica una indicación desde la tarjeta de recarga hacia el microprocesor que bloquea la barrera y hace parpadear la luz intermitente del estado de la batería.

Es suficiente presionar el mando a distancia (o el pulsador de ABERTURA o el pulsador paso paso) para abrir la barrera. Con la barrera abierta dar un mando de cierre o esperar el tiempo de pausa antes del cierre automático. La barrera inicia cerrada. Al llegar al cierre se restablecen las funcionalidades normales.

Si no se conecta una batería a la central, no hay particulares procedimientos a seguir. Al volver la tensión de la red, es suficiente presionar el mando a distancia, el pulsador de ABERTURA o el pulsador paso a paso para abrir la barrera. Con la barrera abierta dar un mando de cierre o esperar el tiempo de pausa antes del cierre automático. Con la barrera abierta, dar un mando de cierre o esperar el tiempo de pausa antes del cierre automático. La barrera inicia cerrada. Al llegar al cierre se restablecen las funcionalidades normales.

Durante el realineamiento las protecciones están activas.

cód. ACG4661

BATERÍA



1,2Ah 12V

cód. ACG9511

SOLAR AMPLIFIER

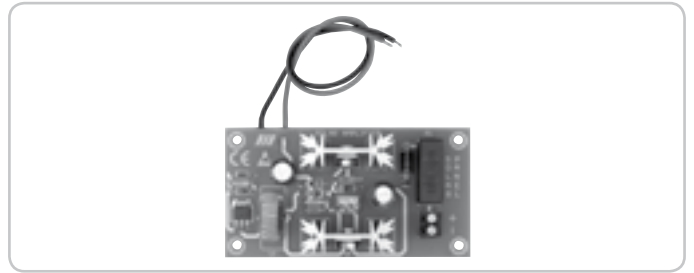

Amplificador de voltaje para placas solares de 50W. cód. ACG9125

SENSOR EN ESPIRAL MAGNÉTICA



Para la apertura con vehículos
monocanal - 230 Vac
monocanal - 12+24 Vac/dc
bicanal - 12+24 Vac/dc

cód. ACG9060

cód. ACG9063

cód. ACG9064

ESPIRAL LOOP PREENSAMBLADA



6 m - perímetro 2 x 1 + 15 m de cable
10 m - perímetro 3 x 2 + 15 m de cable

cód. ACG9067

cód. ACG9068

TELEMANDO SUN

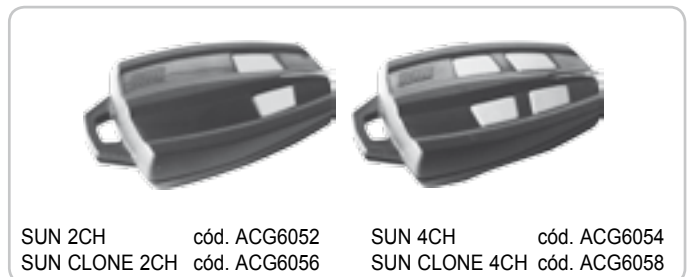

SUN 2CH cód. ACG6052

SUN CLONE 2CH cód. ACG6056

SUN 4CH cód. ACG6054

SUN CLONE 4CH cód. ACG6058

RADIO RECEPTOR CON AUTO APRENDIZAJE

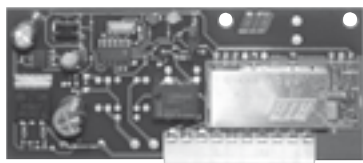

RX91/A de cuarzo con enchufe cód. ACG5005
 RX433/A superheterodina enchufable cód. ACG5055
 RX433/A 2CH superheterodina bi canal enchufable cód. ACG5051

FOTOCELULAS NOVA WIRELESS



indicador de baterías descargadas - alcance 30 m - duración baterías
 3 años cód. ACG8047
BATERIAS AA 4 x 1,5V cód. ACG9519

SPARK



Para obtener las mejores prestaciones de los citados aparatos,
 es necesario instalar una antena sintonizada con la frecuencia del
 radioreceptor.

Importante: Controlar con atención que el hilo central del cable no
 esté en contacto con la protección de cobre externa. Esto
 impediría el funcionamiento de la antena.

Instale la antena verticalmente y de tal manera el mando a distancia
 puede alcanzarla.

INTERMITENTE SPARK con tarjeta intermitente incorporada cód. ACG7059
SOPORTE LATERAL cód. ACG7042
ANTENA SPARK 91 cód. ACG5454
ANTENA SPARK 433 cód. ACG5452

BLOCK

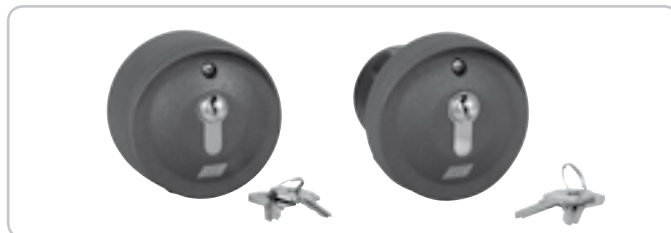

SELECTOR DE LLAVE DE PARED cód. ACG1053
SELECTOR DE LLAVE DE ENCAJAR cód. ACG1048

FIT SYNCRO



FOTOCÉLULAS FIT SYNCRO DE PARED cód. ACG8026
 Capacidad de carga ajustable 10+20 m.
 Se pueden aplicar varias parejas aproximadas entre si gracias al
 circuito sincronizador.
 Añadir el **TRANSMISOR SYNCRO** cód. ACG8028
 para más de 2 parejas de fotocélulas (hasta 4).
PAREJA DE COFRES ENSAMBLABLES PARA SYNCRO cód. ACG8051
PAR DE COLUMNAS PARA FIT SYNCRO H=0,5m cód. ACG8057



R.I.B. S.r.l.
25014 Castenedolo - Brescia - Italy
Via Matteotti, 162
Tel. ++39.030.2135811
Fax ++39.030.21358279 - 21358278
www.ribind.it - ribind@ribind.it

**AZIENDA CON SISTEMA
DI QUALITÀ CERTIFICATO
DA DNV**
**COMPANY WITH QUALITY
SYSTEM CERTIFIED
BY DNV**

DICHIARAZIONE DI CONFORMITÀ - DECLARATION OF COMPLIANCE DÉCLARATION DE CONFORMITÉ - ÜBEREINSTIMMUNGSERKLÄRUNG DECLARACIÓN DE CONFORMIDAD

Dichiariamo sotto la nostra responsabilità che l'operatore PRESIDENT è conforme alle seguenti norme e Direttive:

L'opérateur PRESIDENT se conforme aux normes suivantes:

We declare under our responsibility that PRESIDENT operator is conform to the following standards:

Wir erklæren das der PRESIDENT den folgenden EN-Normen entspricht:

Declaramos, bajo nuestra responsabilidad que el operador PRESIDENT es conforme a la siguientes normas y disposiciones

EN 12604	2002	EN 55014-2	1997	EN 61000-6-2	2006
EN 12605	2001	EN 60335-1	2008	EN 61000-6-3	2007
EN 12453	2002	EN 60335-2-103	2005	EN 61000-6-4	2007
EN 12445	2002	EN 61000-3-2	2007		
EN 13241-1	2004	EN 61000-3-3	1997		
EN 55014-1	2000	EN 61000-6-1	2007		

Come richiesto dalle seguenti Direttive - Comme demandé par les suivantes Directives

As requested by the following Directives - Gemäß den folgenden Richtlinien - Tal y como requerido por las siguientes Disposiciones:

2006/95/CE

2004/108/CE

89/106/CE

Il presente prodotto non può funzionare in modo indipendente ed è destinato ad essere incorporato in un impianto costituito da ulteriori elementi. Rientra perciò nell'Art. 6 paragrafo 2 della Direttiva **2006/42/CE (Macchine)** e successive modifiche, per cui segnaliamo il divieto di messa in servizio prima che l'impianto sia stato dichiarato conforme alle disposizioni della Direttiva.

Le présent dispositif ne peut fonctionner de manière indépendante, étant prévu pour être intégré à une installation constituée d'autres éléments. Aussi rentre-t-il dans le champ d'application de l'art. 6, paragraphe 2 de la **Directive machines 2006/42/CEE** et de ses modifications successives. Sa mise en service est interdite avant que l'installation ait été déclarée conforme aux dispositions prévues par la Directive.

This product can not work alone and was designed to be fitted into a system made up of various other elements. Hence, it falls within Article 6, Paragraph 2 of the **EC-Directive 2006/42 (Machines)** and following modifications, to which respect we point out the ban on its putting into service before being found compliant with what is provided by the Directive.

Dieses Produkt kann nicht allein funktionieren und wurde konstruiert, um in einen von anderen Bestandteilen zusammengesetzten System eingebaut zu werden. Das Produkt fällt deswegen unter Artikel 6, Paragraph 2 der **EWG-Richtlinie 2006/42 (Maschinen)** und folgenden.

Este producto no puede funcionar de manera independiente y se tiene que incorporar en una instalación compuesta por otros elementos. Está incluido por lo tanto en el Art. 6 párrafo 2 de la **Disposición 2006/42/CEE (Maquinaria)** y sus siguientes modificaciones, por lo cual destacamos que está prohibido poner la instalación en marcha antes de que esté declarada conforme a la citada Disposición.

Legal Representative

(Rasconi Antonio)

PRESIDENT 3 m

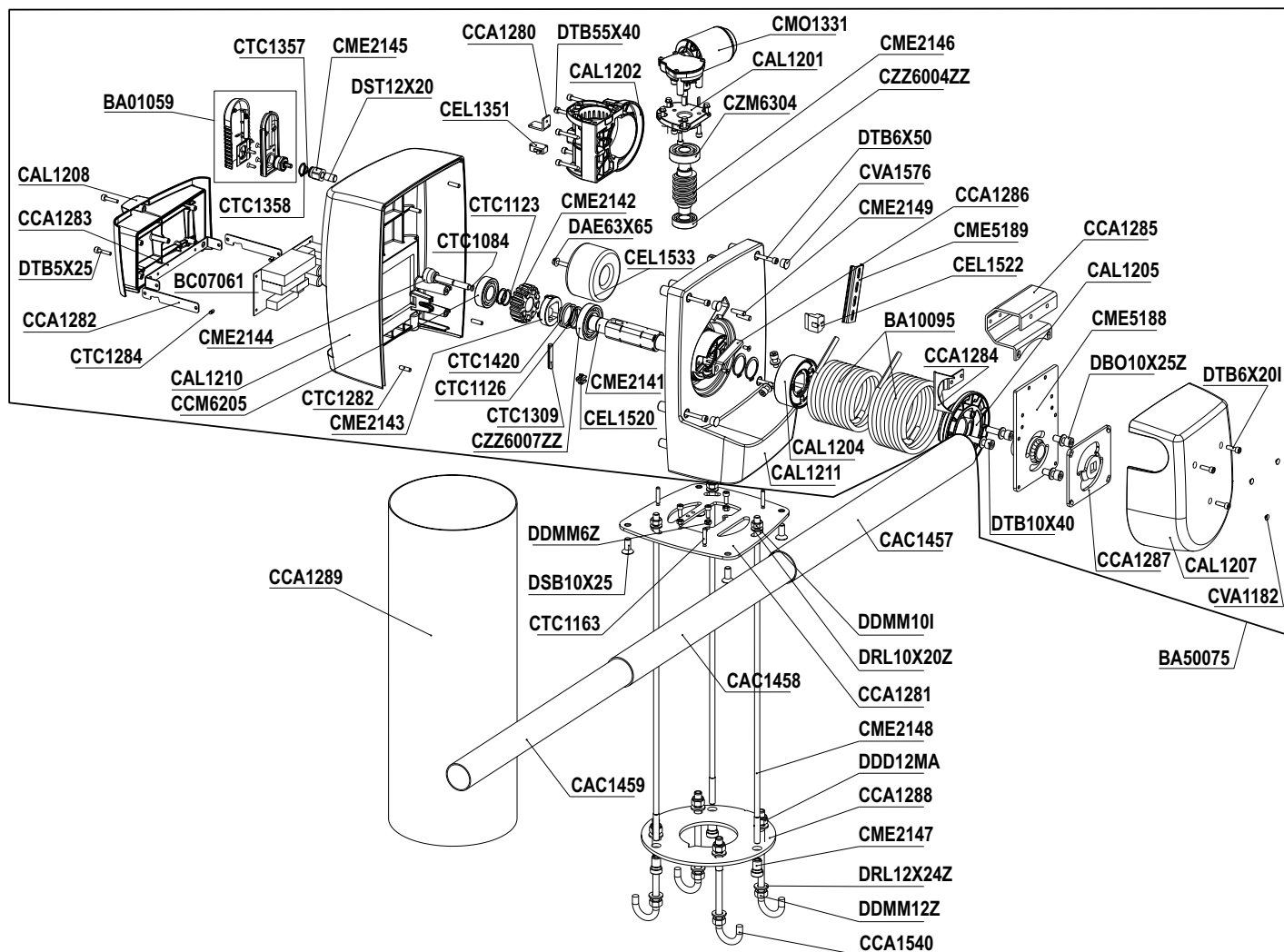

Codice	Denominazione Particolare	Codice	Denominazione Particolare	Codice	Denominazione Particolare
BA01059	Serie access. cilind. PRESIDENT	CEL1475	Cavetto terra	CZZ6004ZZ	Cusc. 6004ZZ (20X42X12)
BA10095	Coppia molle PRESIDENT	CEL1520	Supp. a sella x fascette 5499	CZZ6007ZZ	Cusc. 6007ZZ
BA50075	Testa completa	CEL1522	Morsettiere portaf. OK133/2	DAE55X16	Vite aut.TE. 5.5X16 P.Tronca Z
BC07061	Scheda PARK 24V per PRESIDENT	CEL1533	Trasf.tor.130VA P230-S18	DAE63X65	Vite aut.TE. 6,3X65 UNI 7323/3
CAC1457	Profilo asta Ø 60	CME2140	Perno per cerniera	DBO10X25Z	Vite testa bottone 10x25 UNI 7380
CAC1458	Profilo asta Ø 55	CME2141	Albero traino	DDD12MA	Dado autob. 12MA
CAC1459	Profilo asta Ø 50 x PRESIDENT 3 m	CME2142	Corona elicoidale	DDMM101	Dado 10MA medio INOX UNI 5588
CAL1201	Flangia fissaggio riduttore	CME2143	Innesto Sblocco	DDMM12Z	Dado 12MA medio UNI 5588
CAL1202	Supporto unico	CME2144	Perno sblocco	DDMM3Z	Dado 3MA medio UNI 5588
CAL1204	Giunto traino molle	CME2145	Inserito filettato	DDMM6Z	Dado 6MA medio UNI 5588
CAL1205	Flangia Traino Molle	CME2146	Vite senza fine	DRL10X20Z	Rond. Piana 10X20
CAL1207	Carter asta	CME2147	Bussola Piastra Base	DRL12X24Z	Rond. Piana 12X24
CAL1208	Sportello	CME2148	Tirante Colonna	DRL4X12Z	Rond. Piana 4X12
CAL1210	Guscio sinistro	CME2149	Pattino antiusura per molle	DRL8X17	Rond. Piana 8.4X17X1.6
CAL1211	Guscio centrale	CME5188	Mozzo per asta	DSB10X25	Vite TSPEI 10X25 UNI 5933
CCA1280	Staffa micro	CME5189	Guida omega per PRESIDENT	DST12x20	Grano M12X20 UNI 5923
CCA1281	Piastra fissaggio guscio	CMO1331	Motorid. PRESIDENT 3/4m 24 VDC	DTB10X40	Vite TCEI 10X40 UNI 5931
CCA1282	Guida cerniera	CTC1084	Anello di tenuta OR106	DTB55X40	Vite TCEI 5,5X38 autof. zinc.
CCA1283	Staffa cerniera	CTC1123	Seeger E25	DTB5X25	Vite TCEI 5X25 UNI 5931
CCA1284	Chiusura carter	CTC1126	Seeger E35	DTB6X16	Vite TCEI 6X16 UNI 5931
CCA1285	Cavallo per asta	CTC1163	Spina elastica 6 40	DTB6X20I	Vite TCEI 6X20 UNI 5931 inox
CCA1286	Piastra fermo meccanico	CTC1217	Spina elastica 8 45	DTB6X50	Vite TCEI 6X50 UNI5931
CCA1287	Piastra sicurezza	CTC1282	Spina cil. 6X20 non temprata	DTB8X20	Vite TCEI 8X20 UNI 5931
CCA1288	Piastra Base	CTC1284	Spina elastica 5 10	DTC3X12Z	Vite TC.CR. 3X12 zinc.
CCA1289	Colonna	CTC1309	Rondella spessoramento Ø35x45	DTC3X16	Vite TC.CR. 3X16 UNI 7687
CCA1540	Tirante per piastra interr.	CTC1357	Seeger I 13	DTE6X12	Vite TE 6X12 UNI 5739
CCM6205	Cusc. mot. 6205ZZ 25 52 15	CTC1358	Seeger E18		
CEL1351	Microswitch a rotella	CTC1420	Molla sblocco		
CEL1427	Fusibile 5x20 1,6A ritardato	CVA1182	Capp. copriv. 039 0006 220 03		
CEL1428	Cap. occh. 5055 T OT stag. crimp.	CVA1574	Tappo chiusura asta Ø 50		
CEL1467	Fascetta L 98x 2,5	CVA1576	Tappo asta Ø 50 x PRESIDENT 3 m		
CEL1474	Gruppo Fincorsa sic.	CZM6304	Cusc. mot. 6304ZZ 20X52X15		

PRESIDENT 4 m

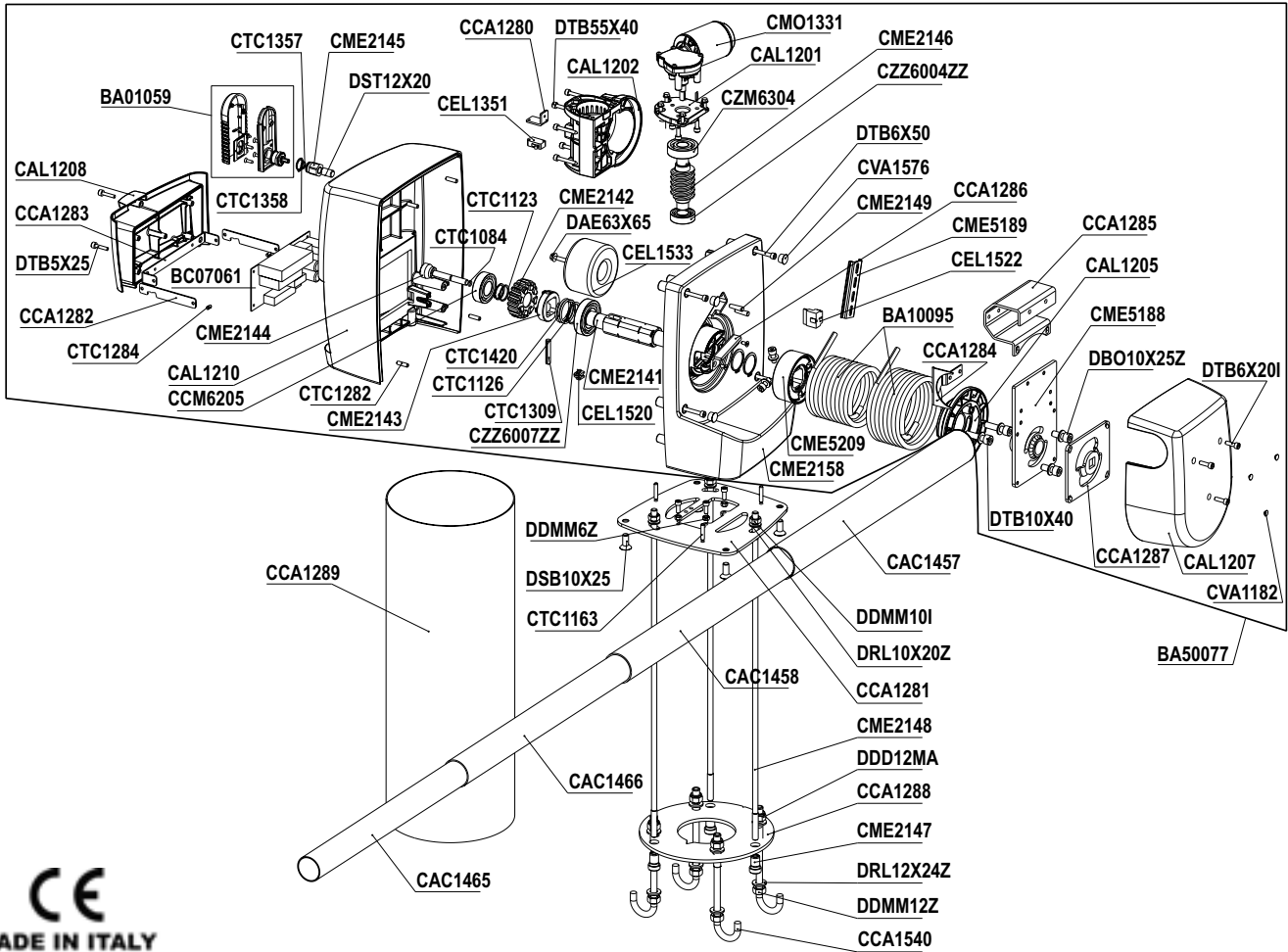

MADE IN ITALY

Questo prodotto è stato completamente progettato e costruito in Italia · Ce produit a été complètement développé et fabriqué en Italie · This product has been completely developed and built in Italy · Dieses Produkt wurde komplett in Italien entwickelt und hergestellt · Artículo totalmente proyectado y producido en Italia

Codice	Denominazione Particolare	Codice	Denominazione Particolare	Codice	Denominazione Particolare
BA01059	Serie access. cilind. PRESIDENT	CEL1522	Morsetteria portaf. OK133/2	CZZ6004ZZ	Cusc. 6004ZZ (20X42X12)
BA10095	Coppia molle PRESIDENT	CEL1533	Trasf. tor.130VA P230-S18	CZZ6007ZZ	Cusc. 6007ZZ
BA50077	Testa completa	CME2140	Perno per cerniera	DAE55X16	Vite aut.TE. 5.5X16 P.Tronca Z
BC07061	Scheda PARK 24V per PRESIDENT	CME2141	Albero traino	DAE63X65	Vite aut.TE. 6,3X65 UNI 7323/3
CAC1457	Profilo asta Ø 60	CME2142	Corona elicoidale	DBO10X25Z	Vite testa bottone 10x25 UNI 7380
CAC1458	Profilo asta Ø 55	CME2143	Innesto Sblocco	DDD12MA	Dado autob. 12MA
CAC1465	Profilo asta Ø 45 x PRESIDENT 4 m	CME2144	Perno sblocco	DDMM10I	Dado 10MA medio INOX UNI 5588
CAC1466	Profilo asta Ø 50 x PRESIDENT 4 m	CME2145	Inserito filettato	DDMM12Z	Dado 12MA medio UNI 5588
CAL1201	Flangia fissaggio riduttore	CME2146	Vite senza fine	DDMM3Z	Dado 3MA medio UNI 5588
CAL1202	Supporto unico	CME2147	Bussola Piastra Base	DDMM6Z	Dado 6MA medio UNI 5588
CAL1205	Flangia Traino Molle	CME2148	Tirante Colonna	DRL10X20Z	Rond. Piana 10X20
CAL1207	Carter asta	CME2149	Pattino antiusura per molle	DRL12X24Z	Rond. Piana 12X24
CAL1208	Sportello	CME2158	Guscio centrale	DRL4X12Z	Rond. Piana4X12
CAL1210	Guscio sinistro	CME5188	Mozzo per asta	DRL8X17	Rond. Piana 8.4X17X1.6
CCA1280	Staffa micro	CME5189	Guida omega per PRESIDENT	DSB10X25	Vite TSPEI 10X25 UNI 5933
CCA1281	Piastra fissaggio guscio	CME5209	Giunto traino molle	DST12x20	Grano M12X20 UNI 5923
CCA1282	Guida cerniera	CMO1331	Motorid. PRESIDENT 3/4m 24 VDC	DTB10X40	Vite TCEI 10X40 UNI 5931
CCA1283	Staffa cerniera	CTC1084	Anello di tenuta OR106	DTB55X40	Vite TCEI 5,5X38 AUTOF. ZINC.
CCA1284	Chiusura carter	CTC1123	Seeger E25	DTB5X25	Vite TCEI 5X25 UNI 5931
CCA1285	Cavalotto per asta	CTC1126	Seeger E35	DTB6X16	Vite TCEI 6X16 UNI 5931
CCA1287	Piastra sicurezza	CTC1163	Spina elastica 6 40	DTB6X20I	Vite TCEI 6X20 UNI 5931 INOX
CCA1288	Piastra Base	CTC1217	Spina elastica 8 45	DTB6X50	Vite TCEI 6X50 UNI5931
CCA1289	Colonna	CTC1282	Spina CIL. 6X20 non temprata	DTB8X20	Vite TCEI 8X20 UNI 5931
CCA1540	Tirante per piastra interr.	CTC1284	Spina elastica 5 10	DTC3X12Z	Vite TC.CR. 3X12 ZINC.
CCM6205	Cusc. mot. 6205ZZ 25 52 15	CTC1309	Rondella spessoramento Ø35x45	DTC3X16	Vite TC.CR. 3X16 UNI 7687
CEL1351	Microswitch a rotella	CTC1357	Seeger I 13	DTE6X12	Vite TE 6X12 UNI 5739
CEL1427	Fusibile 5x20 1,6A ritardato	CTC1358	Seeger E18		
CEL1428	Cap. occh. 5055 T OT stag. crimp.	CTC1420	Molla sblocco		
CEL1467	Fascetta L 98x 2,5	CVA1182	Capp.copriv.039 0006 220 03		
CEL1474	Gruppo Finecorsa sic.	CVA1574	Tappo chiusura asta Ø 50		
CEL1475	Cavetto terra	CVA1850	Tappo asta Ø 45 x PRESIDENT 4 m		
CEL1520	Supp. a sella x fascette 5499	CZM6304	Cusc. mot. 6304ZZ 20X52X15		

COMPANY WITH QUALITY MANAGEMENT
SYSTEM CERTIFIED BY DNV
= ISO 9001:2008 =



1971 . 2011

25014 CASTENEDOLO (BS) - ITALY

Via Matteotti, 162

Tel. +39.030.2135811

Fax +39.030.21358279

www.ribind.it - ribind@ribind.it

