

ISTRUZIONI PER L'USO E L'INSTALLAZIONE

INSTRUCTIONS POUR L'UTILISATION ET L'INSTALLATION

OPERATING AND INSTALLATION INSTRUCTIONS

GEBRAUCHSANWEISUNGEN UND INSTALLATION

I
F
GB
D

Operatore irreversibile per porte basculanti e sezionali
 Operateur irréversible pour portes basculantes et sectionelles
 Operator actuator for garage doors
 Antrieb für in sektionen aufgeteilte tore und bilanzierte Kipporte

Mod.

COMET S

CE

PATENTED

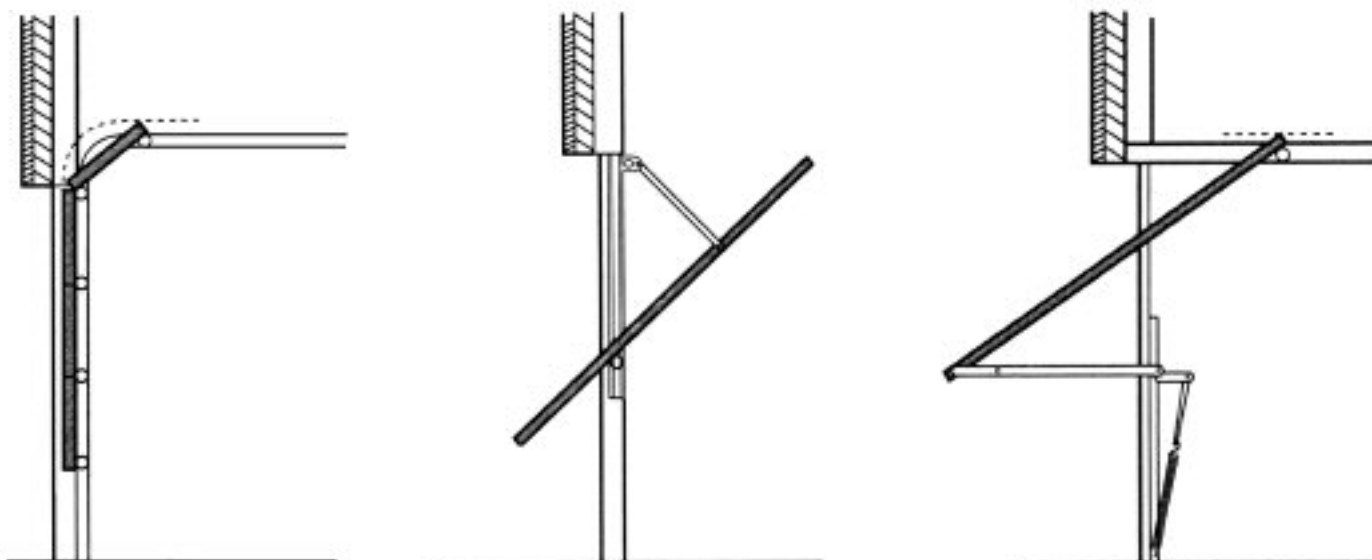
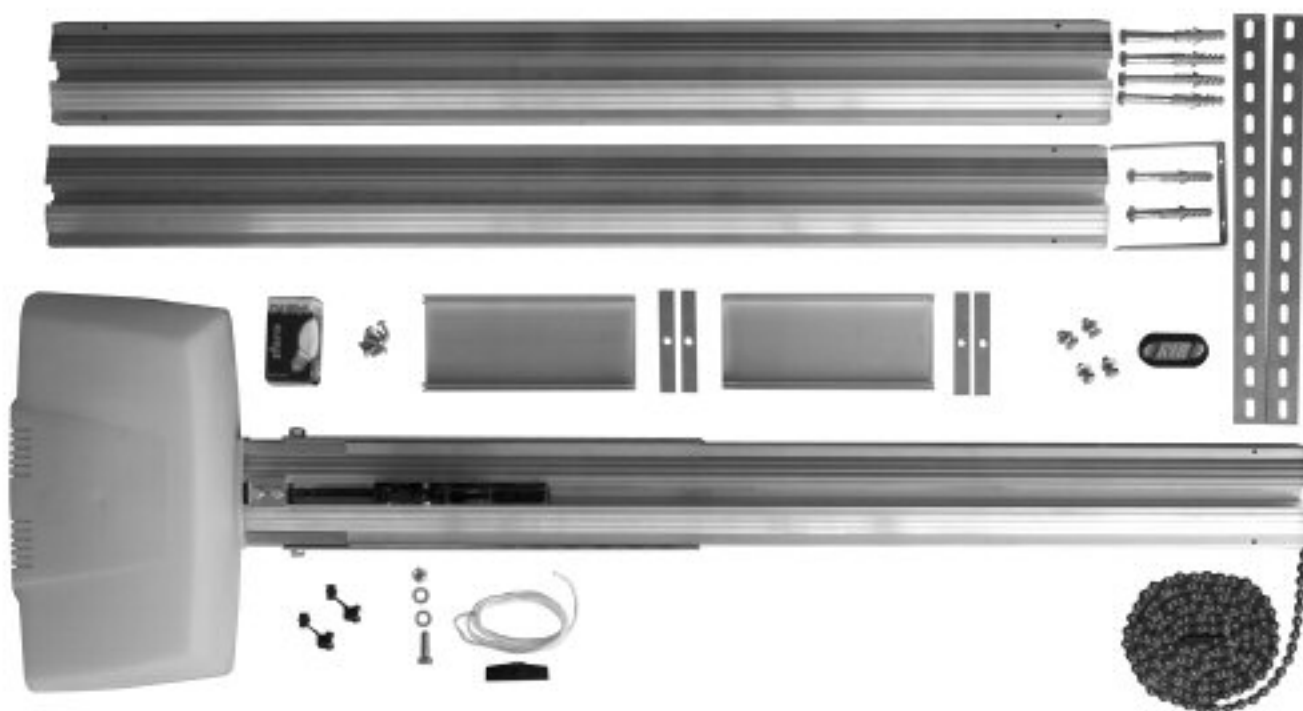

PORTE BASCULANTI E SEZIONALI BILANCIATE CON MOLLE
PORTES BASCULANTES ET SECTIONELLES ÉQUILIBRÉES AVEC DES RESSORTS
BALANCING AND SECTIONAL GARAGE DOORS BALANCED WITH SPRINGS
KIPPTORE UND SCHNITTITÜR AUSGEGLICHTEN MIT FRÜHLINGEN

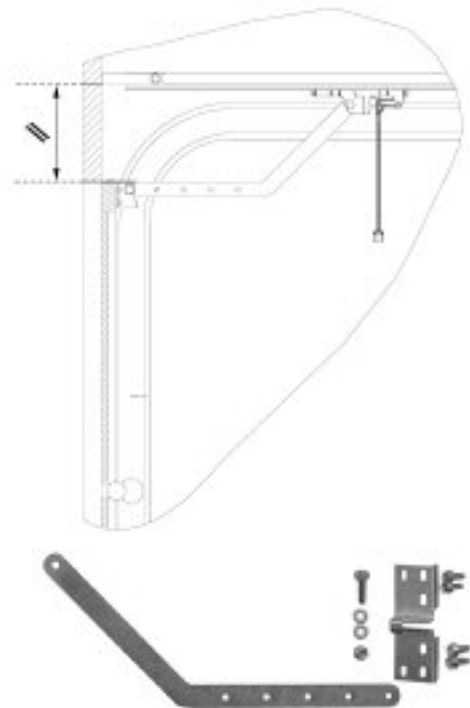

OPTIONAL
cod. ACG8203

- n°1 - AA40820 - COMET 60S max 5m² Hmax porta = 2,4m o/ou/or/oder n°1 - AA40822 COMET 80S max 7m² Hmax porta = 3,4m
 n°1 - ACG8203 - Gruppo di traino COMET S per porta basculante e sezionale - Bras de poussée COMET S pour porte basculante et sectionnelle - COMET S movement group for Up and Over and Sectional Door - COMET S Bewegung Gruppe für Kipptore und Schnitttür

PORTE BASCULANTI BILANCIATE CON CONTRAPPESI
PORTES BASCULANTES ÉQUILIBRÉES AVEC CONTREPOIDS
COUNTERBALANCES BALANCED BALANCING DOORS
KIPPTORE MIT AUSGLEICH UND GEGENWICHTEN



OPTIONAL
cod. ACG8201

- n°1 - AA40820 - COMET 60 S max 5m² Hmax=2,4m o/ou/or/oder
 n°1 - AA40822 - COMET 80 S max 7m² Hmax=3,4m
 n°1 - ACG8201 - Braccio adattatore COMET S per porte basculanti a contrappesi - Bras adaptateur COMET S pour portes basculantes à contrepoids
 Adapter arm for horizontally pivoted doors and counterweight - Anpassungsarm für das Schwingtor mit Gegengewicht

IMPORTANTI ISTRUZIONI PER LA SICUREZZA

ATTENZIONE - PER LA SICUREZZA DELLE PERSONE È IMPORTANTE CHE VENGANO SEGUITE TUTTE LE ISTRUZIONI

CONSERVARE CON CURA QUESTE ISTRUZIONI

- 1° - Se non è previsto nella centralina elettrica, installare a monte della medesima un'interruttore di tipo magnetotermico (onnipolare con apertura minima dei contatti pari a 3mm) che riporti un marchio di conformità alle normative internazionali. Tale dispositivo deve essere protetto contro la richiusura accidentale (ad esempio installandolo entro quadro chiuso a chiave).
- 2° - Per la sezione ed il tipo dei cavi la RIB consiglia di utilizzare un cavo di tipo H05RN-F con sezione minima di 1,5mm² e comunque di attenersi alla norma IEC 364 e alle norme di installazione vigenti nel proprio Paese.
- 3° - Posizionamento di un'eventuale coppia di fotocellule: Il raggio delle fotocellule deve essere ad un'altezza non superiore a 70 cm dal suolo e ad una distanza dal piano di movimento della porta non superiore a 20 cm. Il loro corretto funzionamento deve essere verificato a fine installazione in accordo al punto 7.2.1 della EN 12445.
- 4° - Per il soddisfacimento dei limiti imposti dalla EN 12453, se la forza di picco supera il limite normativo di 400 N è necessario ricorrere alla rilevazione di presenza attiva sull'intera altezza della porta (fino a 2,5m max) - Le fotocellule in questo caso sono da applicare come indicato nella norma EN 12445 punto 7.3.2.2).
- 5° - Verificare mensilmente che il motore di movimentazione si inverte quando la porta tocca un oggetto alto 50mm posto al suolo. Se necessario regolare e verificare di nuovo, dal momento che una regolazione non corretta può costituire un pericolo.

N.B.: È obbligatoria la messa a terra dell'impianto

I dati descritti nel presente manuale sono puramente indicativi.

La RIB si riserva di modificarli in qualsiasi momento.

Realizzare l'impianto in ottemperanza alle norme ed alle leggi vigenti.

CARATTERISTICHE TECNICHE	COMET	
	60 S	80 S
Superficie max porta	m ² 5	7
Altezza max porta	m 2,4 (3,4*)	3,4
Forza max	N 700	900
Tempo di apertura	s 20	25
Alimentazione e frequenza CEE	230V ~ 50/60Hz	
Max Assorbimento di potenza	W 180	170
Max Assorbimento di corrente	A 0,6	0,5
n° cicli normativi	n° 4 - 20s/2s	4 - 25s/2s
n° cicli consigliati al giorno	30	
Servizio	30%	
n° cicli consecutivi garantiti	7/20s	13/25s
Peso max	Kg 16,5	19
Rumorosità	db <70	
Temperatura di lavoro	°C 0 ÷ +55°C	
Grado di protezione	IP	20

*Il COMET 60 S può aprire porte con altezza fino a 3,4 m aggiungendo l'accessorio prolunga Cod. ACG8202.

ATTENZIONE: sulla scheda OVER verificare quanto segue:
 se JP2 è chiuso: la scheda è configurata per il motore COMET 60S
 se JP2 è aperto: la scheda è configurata per il motore COMET 80S
Fare riferimento alla sezione "Collegamenti elettrici".

CONTROLLO PRE-INSTALLAZIONE

N.B. È obbligatorio uniformare le caratteristiche della porta alle norme e leggi vigenti. La porta può essere automatizzata solo se in buono stato e se rispondente alla norma EN 12604.

- La porta non deve presentare porte pedonali. In caso contrario occorrerà prendere opportune precauzioni in accordo al punto 5.4.1 della EN12453 (ad esempio impedire il movimento del motore quando il portoncino è aperto, grazie ad un microinterruttore opportunamente collegato in centralina).

- Non bisogna generare punti di intrappolamento (ad esempio tra basculante aperta e parete).

ISTRUZIONI IMPORTANTI DI SICUREZZA PER L'INSTALLAZIONE

ATTENZIONE - L'INSTALLAZIONE NON CORRETTA PUÒ CAUSARE GRAVI DANNI

SEGUIRE TUTTE LE ISTRUZIONI DI INSTALLAZIONE

- 1° - Questo libretto d'istruzioni è rivolto esclusivamente a del personale specializzato che sia a conoscenza dei criteri costruttivi e dei dispositivi di protezione contro gli infortuni per i cancelli, le porte e i portoni motorizzati (attenersi alle norme e alle leggi vigenti).
- 2° - L'installatore dovrà rilasciare all'utente finale un libretto di istruzioni in accordo alla 12635.
- 3° - L'installatore dovrà applicare in prossimità dei comandi o della basculante delle etichette di attenzione sui pericoli da intrappolamento.
- 4° - Controllare spesso l'impianto, in particolare i cavi, le molle e i supporti per scoprire eventuali sbilanciamenti e segni di usura o danni. L'utente finale non deve azionare elettricamente la basculante se questa necessita di manutenzione o riparazione dal momento che un guasto all'installazione o una porta non correttamente bilanciata può provocare ferite.
- 5° - L'installatore prima di procedere con l'installazione deve prevedere l'analisi dei rischi della chiusura automatizzata finale e la messa in sicurezza dei punti pericolosi identificati (seguendo la norma EN 12453/EN 12445).
- 6° - L'installatore prima di procedere con l'installazione deve togliere funi o catene superflue e disabilitare qualsiasi apparecchiatura non necessaria dopo l'installazione del motore di movimentazione.
- 7° - L'installatore prima di installare il motore di movimentazione deve verificare che la porta sia in buone condizioni meccaniche e che si apra e chiuda adeguatamente.
- 8° - L'installatore dovrà installare l'organo per l'attuazione del rilascio manuale ad un'altezza inferiore a 1,8m.
- 9° - L'installatore dovrà rimuovere eventuali impedimenti al movimento motorizzato della basculante (es. chiavistelli, catenacci, serrature ecc.)
- 10° - L'installatore dovrà applicare in modo permanente le etichette che mettono in guardia contro lo schiacciamento in un punto molto visibile o in prossimità di eventuali comandi fissi.
- 11° - Il cablaggio dei vari componenti elettrici esterni all'operatore (ad esempio fotocellule, lampeggianti, ecc.) deve essere effettuato secondo la EN 60204-1 e le modifiche a questa apportate dal punto 5.2.2 della EN 12453.
- 12° - L'eventuale montaggio di una pulsantiera per il comando manuale del movimento deve essere fatto posizionando la pulsantiera in modo che chi la aziona non si trovi in posizione pericolosa; inoltre si dovrà fare in modo che sia ridotto il rischio di azionamento accidentale dei pulsanti.
- 13° - Tenete i comandi dell'automatismo (pulsantiera, telecomando etc.) fuori dalla portata dei bambini. I comandi devono essere posti ad un'altezza minima di 1,5mt dal suolo e fuori dal raggio d'azione delle parti mobili.
- 14° - Prima di eseguire qualsiasi operazione di installazione, regolazione, manutenzione dell'impianto, togliere la tensione agendo sull'apposito interruttore magnetotermico collegato a monte dello stesso.
- 15° - A fine installazione l'installatore dovrà assicurarsi che le parti della porta non ingombrino strade o marciapiedi pubblici.
- 16° - A fine installazione l'installatore dovrà assicurarsi che il motore di movimentazione prevenga o blocchi il movimento di apertura quando la porta è caricata con una massa di 20Kg, fissata al centro del bordo inferiore della porta (per porte che hanno aperture di larghezza superiore a 50mm di diametro)
- 17° - A fine installazione l'installatore dovrà assicurarsi che il meccanismo sia adeguatamente regolato e che motore di movimentazione si inverte quando la porta urta un oggetto di 50mm di altezza posto al suolo.

LA DITTA RIB NON ACCETTA NESSUNA RESPONSABILITÀ per eventuali danni provocati dalla mancata osservanza nell'installazione delle norme di sicurezza e delle leggi attualmente in vigore.

CARATTERISTICHE TECNICHE OPERATORE

COMET S è un operatore irreversibile brevettato utilizzabile per movimentare porte basculanti e sezionali bilanciate con molle (Fig.1). È dotato di un motore con Encoder incorporato, di un quadro elettronico completo di radio ricevitore, di uno sblocco manuale in mancanza di corrente, di una lampada, di una guida con catena, di un carrello, di staffe registrabili e di tasselli per il fissaggio. A scelta è possibile acquistare una leva per il traino di porte sezionali e basculanti bilanciate con molle (Cod. ACG8203) o un adattatore per porte basculanti bilanciate con contrappesi (Cod. ACG8201).

Componenti da installare secondo la norma EN12453

TIPO DI COMANDO	USO DELLA CHIUSURA		
	Persone esperte (fuori da area pubblica*)	Persone esperte (area pubblica)	Uso illimitato
a uomo presente	A	B	non possibile
a impulsi in vista (es. sensore)	C	C	C e D
a impulsi non in vista (es. telecomando)	C	C e D	C e D
automatico	C e D	C e D	C e D

* esempio tipico sono le chiusure che non accedono a pubblica via
 A: Pulsante di comando a uomo presente (cioè ad azione mantenuta), come cod. ACG2020
 B: Selettore a chiave a uomo presente, come cod. ACG1010
 C: Encoder incorporato (in funzione di limitatore di coppia)
 D: Encoder incorporato (in funzione di rilevatore di presenza)

MONTAGGIO COMET S su PORTA SEZIONALE o PORTA BASCULANTE BILANCIATE CON MOLLE

(con Gruppo di Traino opzionale cod.ACG8203)

- 1 - Togliere l'operatore dalla scatola ed appoggiarlo sul pavimento (Fig.1).
- ATTENZIONE: LA GUIDA E LA CATENA NON DEVONO ASSOLUTAMENTE ESSERE TAGLIATE O MODIFICATE DALL'INSTALLATORE! SE LA PORTA E' BASSA E LA GUIDA E' PIU' LUNGA DEL NECESSARIO, POSIZIONARE OPPORTUNAMENTE IL FERMO MECCANICO E NON ESEGUIRE MODIFICHE DI ALCUN GENERE AL PRODOTTO.**
- 2 - Prendere la guida centrale (ha un foro al centro sui due fianchi).
- 3 - Inserire i due piattini filettati nelle gole in corrispondenza dei fori.
- 4 - Prendere 2 staffe di fissaggio a soffitto e avvitare alla guida con viti e rondelle come da figura 2-3-4-5)
- 5 - Inserire un profilo di collegamento guide facendolo sporgere di circa 10cm dalla guida di testa (Fig.6).
- 6 - Fissarlo con una delle viti autofilettanti 4,2x13 in dotazione (Fig.7).
- 7 - Inserire la catena nella guida centrale facendo attenzione al canale che si sceglie per l'inserimento (Fig. 8-9)
- ATTENZIONE : NON INGRASSARE LA CATENA !**
- 8 - Serrare la guida centrale sul profilo con una vite 4,2x13 come da figure 10 e 11.
- ATTENZIONE : FISSARE LE DUE VITI SULLO STESSO LATO !**
- 9 - Avvitare le altre 2 viti sul lato opposto verificando che i due profili non siano separati tra loro (Fig.12-13).
- 10 - Inserire il secondo profilo di collegamento e procedere come indicato dal punto 5 al punto 11 (Fig. 14-15-16-17-18-19-20-21).
- 11 - Prendere l'attacco anteriore e usarlo per determinare gli interassi delle forature di fissaggio a parete (22-23-24).
- ATTENZIONE : 5cm** è la misura della distanza minima da mantenere tra la guida del COMET S e la porta aperta nel suo punto di minima distanza dal soffitto.
- 13 - Dopo aver eseguito i fori a parete, avvitare l'attacco anteriore alla guida di coda usando i due piattini filettati e le viti con rondelle (Fig.25-26-27-28-29-30).
- 14 - Appoggiare l'attacco anteriore alla parete in prossimità dei fori di fissaggio.
- ATTENZIONE :** Posizionare un pannello tra pavimento e carter dell'operatore per evitare che quest'ultimo si rovini (Fig.31-32).
- 15 - Una volta fissato l'attacco anteriore con le viti in dotazione, prendere una scala e appoggiatevi sopra la testa dell'operatore (Fig.33).
- 16 - Fissare l'operatore a soffitto utilizzando le staffe e le viti ad espansione in dotazione.
- 17 - Verificare con una livella che la guida sia perfettamente orizzontale (Fig.34).
- 18 - Fissare l'attacco al centro della porta sezionale (Fig.35-36).
- ATTENZIONE :** La garanzia dell'operatore decade nel caso in cui l'attacco anteriore venga applicato in posizione diversa dal centro della porta.
- 19 - Collegare l'attacco al carrello dell'operatore con le viti, le rondelle ed i dadi autobloccanti in dotazione (Fig.37).
- 20 - Legare il filo ed il pomolo di sgancio alla leva di sgancio del carrello (regolare la lunghezza del filo in modo che il pomolo non tocchi un'eventuale veicolo parcheggiato sotto di lui.

SBLOCCO DI EMERGENZA

- 21 - Per non compromettere l'integrità del dispositivo, **sganciare il carrello dal traino tirando la fune verticalmente verso il basso (NON TIRARE LA FUNICELLA TRASVERSALMENTE !)** (Fig. 38).

Per predisporre lo sblocco dell'operatore dall'esterno, ed evitare di tirare la funicella trasversalmente, utilizzare l'apposito accessorio **SBLOCCO COMET S** con cavo da fissare a serratura esistente, Cod. ACZ9011.

Per poter eseguire in modo sicuro la movimentazione manuale dell'anta occorre verificare che:

- Siano fornite idonee maniglie sulla porta;
- Tali maniglie non siano posizionate in modo da creare punti di pericolo durante il loro utilizzo;
- Lo sforzo manuale per muovere la porta non superi i 225N per le porte poste su siti privati ed i 390N per le porte poste su siti commerciali ed industriali (valori indicati nel punto 5.3.5 della norma EN 12453).

ATTENZIONE : L'attivazione dello sblocco può provocare un movimento non controllabile della porta in caso questa non sia correttamente equilibrata.

- 22 - **SOLO CON CARRELLO SGANCIATO TIRARE LA FUNE TRASVERSALMENTE** per aprire la porta (Fig. 39) e verificare che non tocchi mai la guida per tutto lo spostamento.

REGOLAZIONE FERMO MECCANICO

- 23 - Con carrello sganciato aprire la porta.
- 24 - Allentate le viti del fermo meccanico e fatelo scorrere lungo la guida fino a mandarlo in battuta contro il carrello (Fig. 52).
- 25 - Una volta che lo avete posizionato, stringete le viti con forza per fissarne la posizione.

ATTENZIONE: OGNI VOLTA CHE SI SPOSTA IL FERMO MECCANICO SI DEVE RIPETERE LA PROGRAMMAZIONE DELLA CORSA! La programmazione della corsa può essere ripetuta tutta le volte che lo si desidera.

COLLEGAMENTI ELETTRICI

- 26 - Togliere il carter svitando la vite filettata e agendo sugli agganci laterali (Fig.40).
- 27 - Eseguire i collegamenti elettrici ed avvitare la lampadina in dotazione (solo modelli 230V 50/60Hz)
- 28 - Effettuare i settaggi e la programmazione della centralina seguendo le apposite procedure illustrate nelle pagine seguenti.
- 29 - Rimontare il carter sull'operatore (Fig. 42-43-44-45).

MONTAGGIO COMET S su PORTA BASCULANTE BILANCIATA A CONTRAPPESI

(con Braccio adattatore opzionale cod.ACG8201)

- 1 - Togliere l'operatore dalla scatola ed appoggiarlo sul pavimento (Fig.1).
- ATTENZIONE: LA GUIDA E LA CATENA NON DEVONO ESSERE ASSOLUTAMENTE TAGLIATE O MODIFICATE DALL'INSTALLATORE! SE LA PORTA E' BASSA E LA GUIDA E' PIU' LUNGA DEL NECESSARIO, POSIZIONARE OPPORTUNAMENTE IL FERMO MECCANICO E NON ESEGUIRE MODIFICHE DI ALCUN GENERE AL PRODOTTO.**
- 2 - Prendere la guida centrale (ha un foro al centro sui due fianchi).
- 3 - Inserire i due piattini filettati nelle gole in corrispondenza dei fori.
- 4 - Prendere 2 staffe di fissaggio a soffitto e avvitare alla guida con viti e rondelle come da figura 2-3-4-5)
- 5 - Inserire un profilo di collegamento guide facendolo sporgere di circa 10cm dalla guida di testa (Fig.6).
- 6 - Fissarlo con una vite autofilettante 4,2x13 (Fig.7).
- 7 - Inserire la catena nella guida centrale facendo attenzione al canale che si sceglie per l'inserimento (Fig. 8-9)
- ATTENZIONE : NON INGRASSARE LA CATENA !**
- 8 - Serrare la guida centrale sul profilo con una vite 4,2x13 come da figure 10 e 11.
- ATTENZIONE : FISSARE LE DUE VITI SULLO STESSO LATO !**
- 9 - Avvitare le altre 2 viti sul lato opposto verificando che i due profili non siano separati tra loro (Fig.12-13).
- 10 - Inserire il secondo profilo di collegamento e procedere come indicato dal punto 5 al punto 11 (Fig. 14-15-16-17-18-19-20-21).
- 11 - Prendere l'attacco anteriore e usarlo per determinare gli interassi delle forature di fissaggio a parete (22-23-24).
- ATTENZIONE : 5cm** è la misura della distanza minima da mantenere tra la guida del COMET S e la porta aperta nel suo punto di minima distanza dal soffitto.
- 13 - Dopo aver eseguito i fori a parete, avvitare l'attacco anteriore alla guida di coda usando i due piattini filettati e le viti con rondelle (Fig.25-26-27-28-29-30).
- 14 - Appoggiare l'attacco anteriore alla parete in prossimità dei fori di fissaggio.
- ATTENZIONE :** Posizionare un pannello tra pavimento e carter dell'operatore per evitare che quest'ultimo si rovini (Fig.31-32).
- 15 - Una volta fissato l'attacco anteriore con le viti in dotazione, prendere una scala e appoggiatevi sopra la testa dell'operatore (Fig.33).
- 16 - Fissare l'operatore a soffitto utilizzando le staffe e le viti ad espansione in dotazione.
- 17 - Verificare con una livella che la guida sia perfettamente orizzontale (Fig.34).
- 18 - Fissare il braccio adattatore al centro della porta basculante (Fig.46-47-48).
- ATTENZIONE :** La garanzia dell'operatore decade nel caso in cui l'attacco anteriore venga applicato in posizione diversa dal centro della porta.
- 19 - Collegare l'attacco al carrello dell'operatore con le viti, le rondelle ed i dadi autobloccanti in dotazione (Fig.49-50).
- 20 - Legare il filo ed il pomolo di sgancio alla leva di sgancio del carrello (regolare la lunghezza del filo in modo che il pomolo non tocchi un'eventuale veicolo parcheggiato sotto di lui.

SBLOCCO DI EMERGENZA

- 21 - Per non compromettere l'integrità del dispositivo, **sganciare il carrello dal traino tirando la fune verticalmente verso il basso (NON TIRARE LA FUNICELLA TRASVERSALMENTE !)** (Fig. 38).

Per predisporre lo sblocco dell'operatore dall'esterno, ed evitare di tirare la funicella trasversalmente, utilizzare l'apposito accessorio **SBLOCCO COMET S** con cavo da fissare a serratura esistente Cod. ACZ9011.

Per poter eseguire in modo sicuro la movimentazione manuale dell'anta occorre verificare che:

- Siano fornite idonee maniglie sulla porta;
- Tali maniglie non siano posizionate in modo da creare punti di pericolo durante il loro utilizzo;
- Lo sforzo manuale per muovere la porta non superi i 225N per le porte posti su siti privati ed i 390N per le porte poste su siti commerciali ed industriali (valori indicati nel punto 5.3.5 della norma EN 12453).

ATTENZIONE : L'attivazione dello sblocco può provocare un movimento non controllabile della porta in caso questa non sia correttamente equilibrata.

- 22 - **SOLO CON CARRELLO SGANCIATO TIRARE LA FUNE TRASVERSALMENTE** per aprire la porta (Fig. 39) e verificare che non tocchi mai la guida per tutto lo spostamento.

REGOLAZIONE FERMO MECCANICO

- 23 - Con carrello sganciato aprire la porta lasciandola leggermente abbassata una volta che ha completato l'apertura (Fig. 51).
- 24 - Allentate le viti di tenuta del fermo meccanico e fatelo scorrere lungo la guida fino a mandarlo in battuta contro il carrello (Fig. 52).
- 25 - Una volta che lo avete posizionato, stringete le viti con forza per fissarne la posizione.

ATTENZIONE: OGNI VOLTA CHE SI SPOSTA IL FERMO MECCANICO SI DEVE RIPETERE LA PROGRAMMAZIONE DELLA CORSA! La programmazione della corsa può essere ripetuta tutta le volte che lo si desidera.

COLLEGAMENTI ELETTRICI

- 26 - Togliere il carter svitando la vite filettata e agendo sugli agganci laterali (Fig.40).
- 27 - Eseguire i collegamenti elettrici ed avvitare la lampadina in dotazione (solo modelli 230V 50/60Hz)
- 28 - Effettuare i settaggi e la programmazione della centralina seguendo le apposite procedure illustrate nelle pagine seguenti.
- 29 - Rimontare il carter sull'operatore (Fig. 42-43-44-45).

A - COLLEGAMENTI ELETTRICI

QUADRO ELETTRONICO OVER Cod. BC07072

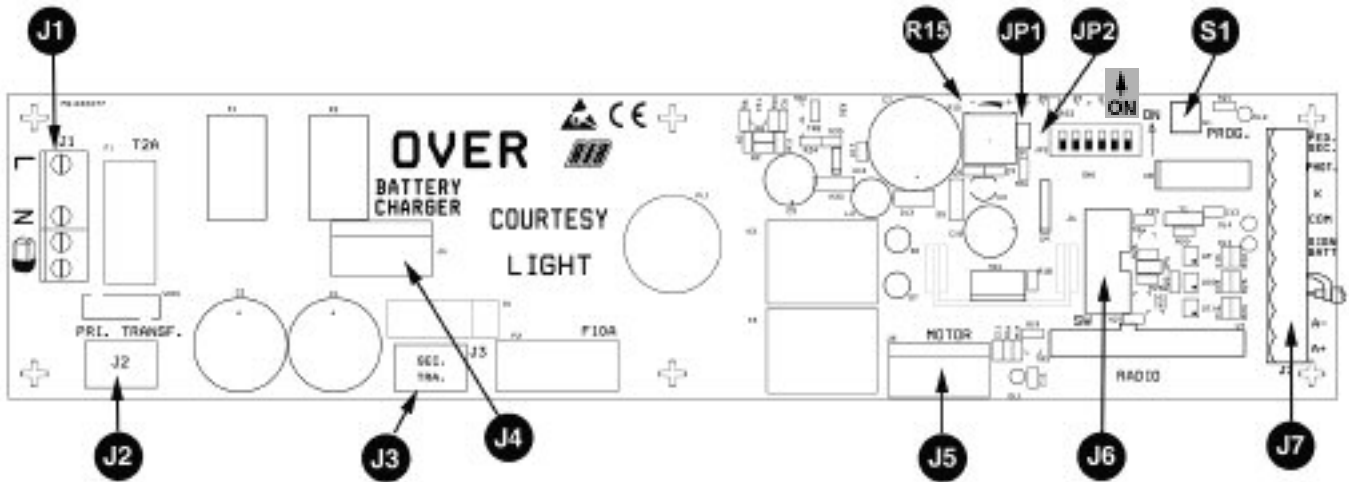

- J1 =>** L - N Alimentazione 230 Vac 50/60 Hz (120V/60Hz a richiesta)
Collegamento lampeggiatore a 230Vac 40W (cod.ACG7059) (120V 40W a richiesta cod.ACG7060)
- J2 =>** PRI. TRANSF. Connettore per primario trasformatore
- J3 =>** SEC. TRANSF. Connettore per secondario trasformatore
- J4 =>** BATTERY CHARGER Connettore per scheda di ricarica batteria (cod. ACG4660)
- J5 =>** MOTOR Collegamento MOTORE ed ENCODER (eseguito in fabbrica)
- J6 =>** SW Connettore dedicato alla programmazione in fabbrica.

NON TOCCATE I JUMPERS CHE SI TROVANO NELLA POSIZIONE INDICATA IN FIGURA!



- J7 => Comandi e alimentazioni accessori**
- 1 PED. SEC. Contatto per Micro di sicurezza per porta pedonale (NC)
 - 2 PHOT. Contatto fotocellule (NC)
 - 3 K Contatto impulso singolo (NA)
 - 4 COM. Comune dei contatti
 - 5 SIGN. BATT. Collegamento led stato batteria (12Vdc)
 - 6 AERIAL Collegamento schermatura cavo antenna radio
 - 7 AERIAL Collegamento filo centrale antenna radio
 - 8 A- Negativo per alimentazione accessori (-24Vdc)
 - 9 A+ Positivo per alimentazione accessori (+24Vdc)

- U7 =>** RADIO Modulo radio ricevitore 433,92 MHz

- DIP 5** Facilitazione sblocco (ON attivo).
- DIP 6** Prelampeggio (ON) - Lampeggio normale (OFF)

- JP1 =>** Esclusione encoder come sicurezza (OFF encoder attivo - ON disattivo)
- JP2 =>** **se chiuso** la scheda è configurata per il motore COMET 60S
Per eseguire la configurazione del motore per COMET 80S, **aprire** le due piazzole tagliando la traccia.

- S1 =>** PROG. Pulsante per la programmazione.

R 15=> Trimmer regolatore elettronico della velocità lenta

La regolazione della velocità lenta viene eseguita agendo sul Trimmer R15 tramite il quale si varia la tensione di uscita ai capi del motore (ruotando in senso orario si aumenta la velocità). La regolazione viene eseguita per determinare la corretta velocità di fine apertura e fine chiusura in base alla struttura della porta o in presenza di leggeri attriti che potrebbero compromettere il corretto funzionamento del sistema.

SEGNALAZIONI LED

- DL1** Controllo funzionamento Encoder (rosso)
- DL2** Programmazione attivata (rosso)
- DL3** Contatto fotocellule (NC) (rosso)
- DL4** Sicurezza porta pedonale (NC) (rosso)

RELÉ

- K1** - Relè di potenza che comanda il lampeggiatore
- K2** - Relè di potenza che comanda la lampada di cortesia
- K3** - Relè di potenza che abilita l'apertura
- K4** - Relè di potenza che abilita la chiusura

OMNIFET

- TR4** - Omnifet di potenza che comanda sia l'apertura che la chiusura.

FUSIBILI

- F1** - Fusibile di protezione da 2A per primario
- F2** - Fusibile di protezione da 10A per il motore

COURTESY LIGHT Lampada di cortesia 230Vac 40W max (120V 40W max a richiesta)

B - SETTAGGI

- DIP 1** CONTROLLO SENSO DI ROTAZIONE DEL MOTORE (ON) (PUNTO C)
- DIP 2** PROGRAMMAZIONE TEMPI (ON) (PUNTO D)
- MICROINTERRUTTORI DI GESTIONE**
- DIP 1-2** Memorizzazione/cancellazione codici radio per comando motore (DIP 1 ON seguito da DIP 2 ON)
- DIP 2-1** Memorizzazione/cancellazione codici radio per comando luce di cortesia (DIP 2 ON seguito da DIP 1 ON)
- DIP 3** Tempo di attesa prima della chiusura automatica (ON) (max 5 min.)
- DIP 4** Fotocellule sempre attive (OFF) - Fotocellule attive solo in chiusura (ON)

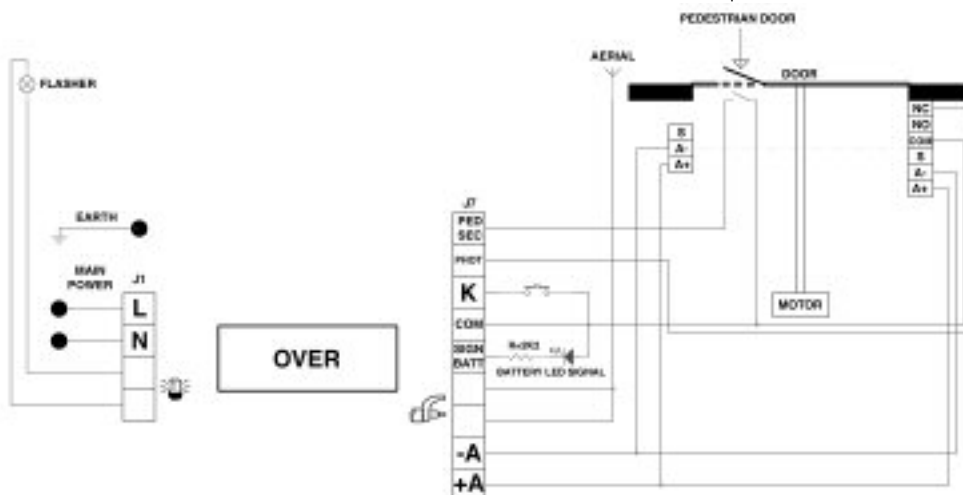

C - CONTROLLO SENSO DI ROTAZIONE DEL MOTORE

Questo controllo ha il compito di agevolare l'installatore durante la messa in opera dell'impianto, o durante eventuali controlli successivi.

- 1 - Mettere DIP1 su ON => Il led DL2 inizia a lampeggiare.
- 2 - Premere e mantenere premuto il pulsante PROG. (ora il movimento è eseguito ad uomo presente, apre-stop-chiude-stop-apre-ecc.) => la porta si chiude.
- 3 - Premere e mantenere premuto il pulsante PROG => la porta apre.
- 4 - Eseguire la taratura del fermo meccanico d'apertura (presente sull'operatore).
- 5 - Eseguire la taratura della velocità di rallentamento => posizionare il trimmer R15 al minimo => premere il pulsantino e mantenerlo premuto => dopo 3 secondi di funzionamento viene attivato il rallentamento.

Verificare che il motore abbia sufficiente forza per movimentare la porta sia in apertura che in chiusura. In caso contrario aumentare il valore del trimmer fino al raggiungimento della condizione ottimale di funzionamento.

- 7 - Al termine del controllo rimettere DIP1 in posizione OFF => Il led DL2 si spegne segnalando l'uscita dal controllo.

N.B.: Durante questo controllo l'ENCODER, le fotocellule e la lampada di cortesia non sono attivi.

D - PROGRAMMAZIONE TEMPI (DIP 2)

- 1 - La programmazione deve iniziare con la porta completamente aperta.
- 2 - Mettete il microinterruttore DIP 2 su ON => Il led DL2 emetterà dei lampeggi brevi.
- 3 - Premete il pulsante PROG. => la porta chiude.
- 4 - Raggiunta la chiusura, l'ENCODER ferma il motore.
- 5 - Dopo 2 secondi la porta apre automaticamente.
- 6 - Raggiunto il fermo meccanico di apertura, l'ENCODER ferma il motore (con memorizzazione delle letture dell'Encoder e del tempo) e si attiva il conteggio del tempo d'attesa prima della chiusura automatica (max 5 minuti).
- 7 - Premete il pulsante PROG. => Si ferma il conteggio del tempo d'attesa prima della chiusura automatica e la porta chiude. Nello stesso istante il led DL2 smette di lampeggiare segnalando l'uscita dalla procedura di apprendimento.

Da questo momento le sicurezze o altri comandi della porta funzioneranno normalmente (inversioni, stop, allarmi, ecc...).

- 8 - La chiusura della porta verrà eseguita in modalità veloce e in prossimità della totale chiusura in modalità rallentata.

- 9 - Finito il conteggio dell'ENCODER la porta si ferma.

A FINE PROGRAMMAZIONE RIMETTERE IL DIP 2 SU OFF.

DURANTE LA PROGRAMMAZIONE LE SICUREZZE SONO ATTIVE ED IL LORO INTERVENTO FERMA LA PROGRAMMAZIONE (IL LED DL2 DA LAMPEGGIANTE RIMANE ACCESO FISSO). PER RIPETERE LA PROGRAMMAZIONE POSIZIONARE IL DIP 2 SU OFF, CHIUDERE LA PORTA TRAMITE LA PROCEDURA "CONTROLLO SENSO DI ROTAZIONE DEL MOTORE" E RIPETERE LA PROGRAMMAZIONE SOPRA DESCRITTA.

ATTENZIONE: OGNI VOLTA CHE SI SPOSTA IL FERMO MECCANICO SI DEVE RIPETERE LA PROGRAMMAZIONE DELLA CORSA! La programmazione della corsa può essere ripetuta tutta le volte che lo si desidera.

E - PROCEDURA DI APPRENDIMENTO CODICE RADIO

PER COMANDO MOTORE (MAX 8 CODICI):

- 1 - Da eseguire con porta chiusa.
- 2 - Posizionare DIP 1 - ON e successivamente il DIP 2 - ON => il led DL2 di programmazione lampeggerà con frequenza di 1 sec. ON e 1 sec. OFF per 10 secondi che è il tempo utile alla programmazione del codice.
- 3 - Premere il tasto del telecomando (normalmente il **canale A**) entro i 10 secondi impostati. Se il telecomando viene correttamente memorizzato la lampada di cortesia emette un lampeggio.
- 4 - Il tempo di programmazione dei codici si rinnova automaticamente per poter memorizzare il telecomando successivo.
- 5 - Per terminare la programmazione lasciare trascorrere 10 sec., oppure premere per un attimo il pulsante PROG. => il led DL2 di programmazione smetterà di lampeggiare.
- 6 - Riposizionare DIP 1 - OFF e DIP 2 - OFF.
- 7 - Fine procedura.

PER COMANDO DELLA SOLA LUCE DI CORTESIA (MAX 8 CODICI):

- 1 - Da eseguire con porta chiusa.
- 2 - Posizionare DIP 2 - ON e successivamente DIP 1 - ON => il led DL2 di programmazione lampeggerà con frequenza di 1 sec. ON e 1 sec. OFF per 10 sec, tempo utile alla programmazione del codice.
- 3 - Premere il tasto del telecomando (normalmente il **canale B**) entro i 10 secondi impostati. Se il telecomando viene correttamente memorizzato la lampada di cortesia emette un lampeggio.
- 4 - Il tempo di programmazione dei codici si rinnova automaticamente per poter memorizzare il telecomando successivo.
- 5 - per terminare la programmazione lasciare trascorrere 10 sec., oppure premere per un attimo il pulsante PROG => il led DL2 di programmazione smetterà di lampeggiare.
- 6 - Riposizionare DIP 1 - OFF e DIP 2 - OFF.
- 7 - Fine procedura.

PROCEDURA CANCELLAZIONE CODICI RADIO:

- 1 - Posizionare il DIP 1 - ON e successivamente il DIP 2 - ON (per memorizzazione codici comando motore) o posizionare il DIP 2 - ON e successivamente il DIP 1-ON (per memorizzazione codici comando lampada di cortesia)
- 2 - Il led DL2 di programmazione lampeggerà con frequenza di 1 sec. ON e 1 sec. OFF per 10 sec.
- 3 - Durante i 10 secondi => premere e mantenere premuto il pulsante PROG. per 5 secondi => la cancellazione della memoria viene segnalata da due lampeggi della lampada di cortesia.
- 4 - In seguito il led DL2 di programmazione rimane attivo ed è possibile inserire nuovi codici come da procedure sopra descritte.

SEGNALAZIONE MEMORIA SATURA

- 1 - Posizionando DIP 1 - ON e successivamente DIP 2 -ON (per memorizzazione codici comando motore) o posizionando DIP 2 - ON e successivamente DIP 1 - ON (per memorizzazione codici comando lampada di cortesia)
- 2 - La lampada di cortesia lampeggia per 6 volte segnalando memoria piena.
- 3 - Successivamente il led DL2 di programmazione rimane attivo per 10 secondi, consentendo un eventuale cancellazione totale dei codici.

FUNZIONAMENTO ACCESSORI DI COMANDO

PULSANTE DI COMANDO PASSO-PASSO (COM-K)

Esegue un comando ciclico dei comandi apre-stop-chiude-stop-apre-ecc.

TELECOMANDO

Esegue un comando ciclico dei comandi apre-stop-chiude-stop-apre-ecc.

È possibile comandare la sola lampada di cortesia (vedi procedura apprendimento codici per comando luce di cortesia)

CHIUSURA AUTOMATICA

I tempi di pausa prima di avere la chiusura automatica della porta vengono registrati durante la programmazione dei tempi.

Il tempo di pausa massimo è di 5 minuti.

Il tempo di pausa è attivabile o disattivabile tramite DIP3 (ON - attivo).

FACILITAZIONE SBLOCCO

Con DIP 5 ON, a chiusura avvenuta verrà eseguita una manovra di inversione per un tempo fisso di 0,2s per facilitare lo sblocco manuale (in questa fase l'ENCODER non è abilitato).

LUCE DI CORTESIA (COURTESY LIGHT)

Si attiva ai comandi di apertura e chiusura per un tempo fisso di 3 minuti, il tempo si rinnova a fronte di un comando dato quando la lampada risulta ancora accesa.

È possibile comandare la sola lampada di cortesia tramite il radiocomando per 3 minuti (vedi procedura apprendimento codici per comando luce di cortesia).

Anche in questo caso il tempo si rinnova a fronte di un comando radio dato quando la lampada risulta ancora accesa.

FUNZIONAMENTO A BATTERIA CON BLACK OUT

Se vengono collegate 2 batterie da 12V -1,2 Ah in serie alla scheda di ricarica batteria posizionata in centralina, in mancanza corrente la porta apre e chiude normalmente e la spia di stato batteria (opzionale) si accende segnalando il funzionamento con batteria.

Il funzionamento della porta viene garantito fino ad un livello di carica di circa 20V, dopodiché subentra una segnalazione (data dalla scheda di ricarica alla centralina) che blocca la porta e fa lampeggiare la spia stato batteria.

Al ritorno della tensione di rete la scheda di ricarica inizia a caricare la batteria ed il led stato batteria si spegne.

È sufficiente premere il telecomando (o il pulsante K) per aprire la porta.

A porta aperta dare un comando di chiusura o attendere il tempo di pausa prima della chiusura automatica => la porta parte in chiusura.

All'arrivo in chiusura vengono ristabilite le funzionalità normali.

RIPRESA DEL FUNZIONAMENTO DOPO BLACK OUT

Al ritorno della corrente dando un comando la porta si aprirà e fin tanto che non avrà eseguito un ciclo completo (apre+chiude) l'encoder interpreterà ogni impatto come finecorsa.

È pertanto obbligatorio fare eseguire un ciclo completo al COMET S per riallineare i parametri, dopodiché l'encoder agirà anche come sicurezza di rilevamento ostacolo.

FUNZIONAMENTO ACCESSORI DI SICUREZZA

ENCODER (INCORPORATO)

Il COMET S è dotato di un ENCODER incorporato per poter invertire, nel caso in cui si interponga un'ostacolo, il movimento della porta sia in fase di apertura che in fase di chiusura. Normalmente i sensori di corrente non permettono l'inversione negli ultimi centimetri della corsa. L'ENCODER RIB è invece conforme a quanto richiesto dalla norma EN60335-2-95.

L'Encoder ha il compito di agire come sicurezza, sia in apertura che in chiusura con inversione del moto, e di definire la corsa durante la programmazione.

In riferimento alla norma EN12453 al punto 5.5.2 => Le porte non automatiche (chiusura automatica non attivata) monofamiliari che montano un'operatore conforme alla EN60335-2-95:2001 e che non danno su aree di accesso pubblico possono evitare il montaggio di

dispositivi di protezione da punti di schiacciamento, cesoiamento e trascinamento.

È possibile escludere il funzionamento dell'ENCODER solo come sicurezza tramite il JUMPER JP1 (ON).

In caso di mancato funzionamento dell'ENCODER (non alimentato, fili staccati o difettoso) la movimentazione della porta non viene eseguita (l'encoder è quindi una sicurezza attiva).

Se dopo un primo intervento dell'ENCODER in apertura o chiusura se ne ha un secondo, ovviamente nel senso contrario, la porta si ferma e quindi inverte per 1 secondo.

Il lampeggiatore e la luce di cortesia saranno attivi e lampeggeranno per un minuto segnalando lo stato di allarme.

Durante o dopo il minuto di allarme è possibile ristabilire il funzionamento della porta premendo un qualsiasi pulsante di comando.

FOTOCPELLULA (COM-PHOT)

A porta chiusa se un ostacolo è interposto al raggio delle fotocellule e viene comandata l'apertura, la porta apre (durante l'apertura le fotocellule non intervengono).

Le fotocellule intervengono solo in fase di chiusura (con ripristino del moto inverso dopo un secondo anche se le stesse restano impegnate).

N.B.: Si raccomanda di verificare la funzionalità delle fotocellule almeno ogni 6 mesi.

LAMPEGGIATORE ()

N.B.: Il quadro elettronico OVER può alimentare SOLO LAMPEGGIATORI CON CIRCUITO LAMPEGGIANTE.

Il lampeggiatore è attivo durante la movimentazione della porta, o per segnalare lo stato di allarme a seguito di un impatto per 1 minuto.

Usare un lampeggiatore (Cod.ACG7059) con lampada da 230V 40W massimo (120V 40W a richiesta cod.ACG7060).

FUNZIONE PRE-LAMPEGGIO:

DIP 6 - OFF => Il motore e il lampeggiatore partono contemporaneamente.

DIP 6 - ON => Il lampeggiatore parte 3 secondi prima del motore.

PEDESTRIAN SECURITY (COM - PED.SEC.)

Nel caso la porta basculante o sezionale abbia una porta per passaggio pedonale, collegare un microinterruttore (N.C. a porta pedonale chiusa) che segnali alla centralina lo stato della stessa.

Per un corretto funzionamento del sistema, il led DL4 deve essere acceso, segnalando che la porta pedonale è correttamente chiusa, se il led DL4 risulta spento, nessuna movimentazione della porta è consentita in quanto la porta pedonale risulterà aperta.

CARATTERISTICHE TECNICHE OVER

- Range di temperatura	0 ± 55°C
- Umidità	< 95% senza condensazione
- Tensione di alimentazione	230V ~ ±10% (120V ±10% a richiesta)
- Frequenza	50/60 Hz
- Alimentazione batteria	20-24,5Vdc
- Potenza Trasformatore	130VA - V primario 230 Vac - V Secondario 18Vac
- Assorbimento massimo scheda a vuoto	50mA
- Microinterruzioni di rete	100ms
- Carico massimo lampeggiatore	230 Vac 40W
- Carico massimo lampada di cortesia	230 Vac 40W
- Corrente disponibile per fotocellule e accessori	1A ±15%

CARATTERISTICHE TECNICHE RADIO

- Frequenza Ricezione	433,92MHz
- Impedenza	52Ω
- Sensibilità	>2,24μV
- Tempo eccitazione	300ms
- Tempo diseccitazione	300ms

- Tutti gli ingressi devono essere utilizzati come contatti puliti in quanto l'alimentazione è generata internamente alla scheda ed è disposta in modo da garantire il rispetto di isolamento doppio o rinforzato rispetto alle parti in tensione.

- Tutti gli ingressi vengono gestiti da un circuito integrato programmato che esegue un autocontrollo ad ogni avvio di marcia.

OPTIONALS

Per i collegamenti ed i dati tecnici degli accessori attenersi ai relativi libretti di istruzione.

SCHEDA DI CARICA BATTERIA

Cod. ACG4660 per COMET S 24V

Il tempo di ricarica completa delle batterie da 12Vdc 1,2Ah (n° 2 pezzi collegati in serie, opzionale cod. ACG9511), alla prima installazione è di 24 ore, con una corrente di carica di 0,03A.

ALIMENTAZIONE SPIA DI SEGNALAZIONE STATO BATTERIA (COM - SIGNAL BATTERY)

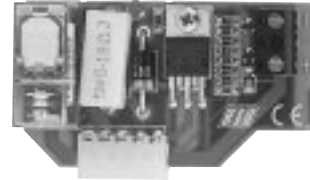

In caso manchi la tensione di rete ed intervenga la batteria di emergenza, questa spia si accende segnalando la mancanza di rete, e comincia a lampeggiare solo quando la batteria risulta scarica.

Quando la spia lampeggia la centralina non è più operativa.

Solo al ritorno della tensione di rete la spia si spegne e tutti i comandi vengono ristabiliti (ovviamente la batteria si ricaricherà solo in presenza della tensione di rete).

N.B.: se si eccede con le lampade, la logica della centralina ne risulterà compromessa con possibile blocco delle operazioni.

FUNZIONAMENTO CON BLACK OUT

- **Se viene collegata una batteria alla centralina**, con mancanza di tensione di rete la spia di stato batteria si accende segnalando il funzionamento con batteria. Il funzionamento della porta viene garantito fino ad un livello di carica di circa 20V, dopo di che subentra una segnalazione data dalla scheda di ricarica alla centralina che blocca la porta e fa lampeggiare la spia stato batteria.

Al ritorno della tensione di rete la scheda di ricarica inizierà a caricare la batteria.

È sufficiente premere il telecomando (o il pulsante di apertura o il pulsante passo passo) per aprire la porta.

A porta aperta dare un comando di chiusura o attendere il tempo di pausa prima della chiusura automatica => La porta parte in chiusura.

All'arrivo in chiusura vengono ristabilite le funzionalità normali.

- **Se non viene collegata una batteria alla centralina**, non vi sono particolari procedure da seguire.

Al ritorno della tensione di rete, è sufficiente premere il telecomando, il pulsante di apertura o il pulsante passo passo per aprire la porta.

A porta aperta dare un comando di chiusura o attendete il tempo di pausa prima della chiusura automatica. La porta parte in chiusura => All'arrivo in chiusura vengono ristabilite le funzionalità normali.

Durante il riallineamento le sicurezze sono attive.

TELECOMANDO MOON

MOON 433 - MOON 91



433 cod. ACG6081
91 cod. ACG7025

433 cod. ACG6082
91 cod. ACG7026

MOON CLONE



cod. ACG6093

BLOCK

SELETTORE A CHIAVE BLOCK DA PARETE
SELETTORE A CHIAVE BLOCK DA INCASSO

cod. ACG1053
cod. ACG1048



ANTENNA SPARK

Per ottenere le migliori prestazioni degli apparati sopracitati, bisogna installare un'antenna accordata sulla frequenza del radio ricevitore installato.

N.B. Fare molta attenzione che il filo centrale del cavo non vada a contatto con la calza in rame esterna, ciò renderebbe nullo il funzionamento dell'antenna.

L'antenna va installata perpendicolarmente e deve essere in vista del telecomando.

ANTENNA SPARK 433 cod. ACG5252

LAMPEGGIATORE SPARK 230Vdc 40W con scheda intermittente incorporata cod. ACG7059 (120V 40W a richiesta cod.ACG7060).

**FIT SYNCRO**

FOTOCELLE FIT SYNCRO DA PARETE - cod. ACG8026

Portata settabile 10÷20mt

Sono applicabili più coppie ravvicinate tra loro grazie al circuito sincronizzatore.

Aggiungere il **TRASMETTITORE SYNCRO** cod. ACG8028 per più di 2 coppie di fotocelle (fino a 4)

COPPIA DI CESTELLI DA INCASSO PER FIT SYNCRO cod. ACG8051

**PROLUNGA**

cod. ACG8202

COMET 60S può aprire una porta alta fino a 3,4mt aggiungendo la prolunga OPZIONALE.

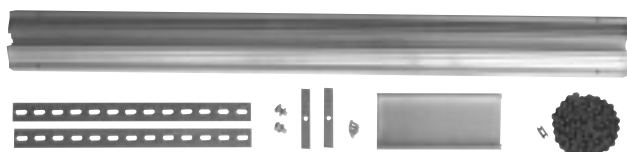
**SBLOCCO DALL'ESTERNO**

cod. ACZ9011

**PULSANTIERA FLAT**

cod. ACG2013



Scrivete problemi e
suggerimenti a
Quality@ribind.it



INSTRUCTIONS IMPORTANTES POUR LA SECURITE

ATTENTION - POUR LA SECURITE DES PERSONNES IL EST IMPORTANT DE SUIVRE TOUTES LES INSTRUCTIONS

CONSERVER SOIGNEUSEMENT CES INSTRUCTIONS

- 1° - Si ce n'est pas prévu dans la centrale électrique, installer en amont de celle-ci un interrupteur de type magnétothermique (omnipolaire avec ouverture minimum des contacts de 3 mm) qui porte une marque de conformité aux normes internationales. Ce dispositif doit être protégé contre la re-fermeture accidentelle (par exemple en l'installant dans un tableau fermé à clé).
- 2° - En ce qui concerne la section et le type des câbles, la RIB conseille d'utiliser un câble de type H05RN-F ayant une section minimum de 1,5mm² et de toute façon, s'en tenir à la norme IEC 364 et aux normes d'installation en vigueur dans le propre pays.
- 3° - Positionnement d'un couple éventuel de photocellules : Le rayon des photocellules doit se situer à une hauteur qui ne doit pas être supérieure à 70 cm du sol et à une distance du plan de mouvement de la porte qui ne doit pas être supérieure à 20 cm. Leur bon fonctionnement doit être vérifié en fin d'installation selon le point 7.2.1 de la EN 12445.
- 4° - Pour satisfaire aux limites imposées par la EN 12453, si la force de pointe dépasse la limite de la norme de 400 N, il est nécessaire de recourir au relevé de présence active sur la hauteur totale de la porte (jusqu'à 2,5m max). - Les photocellules, dans ce cas, doivent être appliquées selon le point 7.3.2.2 de la EN 12445.
- 5° - Vérifier tous les mois que le moteur de mouvement s'inverse quand la porte touche un objet posé sur le sol à une hauteur de 50 mm. Si nécessaire, régler et vérifier de nouveau, car un mauvais réglage peut constituer un danger.

N.B.: La prise de terre est obligatoire sur l'installation.

Les données décrites dans ce manuel sont purement indicatives.

La RIB se réserve le droit de les modifier à tout moment.

Réaliser l'installation en conformité aux normes et aux lois en vigueur.

CARACTERISTIQUES TECHNIQUES	COMET	
	60 S	80 S
Superficie max porte	m ² 5	7
Hauteur max porte	m 2,4 (3,4*)	3,4
Force max	N 700	900
Temps d'ouverture	s 20	25
Alimentation et fréquence CEE	230V ~ 50/60Hz	
Puissance absorbée maxi	W 180	170
Intensité absorbée maxi	A 0,6	0,5
n° de cycles normatifs	n° 4 - 20s/2s	4 - 25s/2s
n° de cycles conseillés par jour	30	
Service	30%	
n° cycles consécutifs garantis	7/20s	13/25s
Poids max	Kg 16,5	19
Bruit	db <70	
Température de travail	°C 0 ÷ +55°C	
Degré de protection	IP	20

*Le COMET 60 S ouvre une taille de porte jusqu'à 3,4mt ajoutant l'accessoire de prolongation facultatif code ACG8202.

ATTENTION: sur la fiche OVER vérifier les conditions suivantes :

- si JP2 est fermé, la carte est configurée pour le moteur COMET 60S

- si JP2 est ouvert, la fiche est configurée pour le moteur COMET80S

Se référer à la section « Branchements Electriques »

CONTROLE DE PRE-INSTALLATION

N.B. Il est obligatoire d'uniformiser les caractéristiques de la porte aux normes et lois en vigueur. La porte ne peut être automatisée que si elle est en bon état et si elle répond à la norme EN 12604.

- La porte ne doit pas avoir de portes piétonnes. Dans le cas contraire, il faudra prendre les précautions adéquates selon le point 5.4.1 de la EN12453 (par exemple empêcher le mouvement du moteur quand le portillon est ouvert, grâce à un micro-interrupteur branché de façon appropriée dans la centrale).

- Il ne faut pas créer de point de prise au piège (par exemple entre la porte basculante ouverte et le mur).

IMPORTANTES INSTRUCTIONS DE SECURITE POUR L'INSTALLATION

ATTENTION - UNE INSTALLATION NON CORRECTE PEUT CAUSER DE GRAVES DOMMAGES

SUIVRE TOUTES LES INSTRUCTIONS D'INSTALLATION

- 1° - **Ce livret d'instructions est adressé exclusivement à un personnel spécialisé** qui connaît les critères de construction et les dispositifs de protection contre les accidents concernant les portails, les portes et les portes cochères motorisés (s'en tenir aux normes et aux lois en vigueur).
- 2° - L'installateur devra délivrer à l'utilisateur final un livret d'instruction en accord à la EN 12635.
- 3° - L'installateur devra appliquer à proximité des commandes ou de la porte basculante, des étiquettes de mise en garde contre le danger d'être pris dans la fermeture.
- 4° - Souvent contrôler l'installation, en particulier les câbles, les ressorts et les supports pour découvrir d'éventuels déséquilibres et signes d'usure ou dommages. L'utilisateur final ne doit pas actionner électriquement la porte basculante si celle-ci a besoin d'entretien ou de réparation, à partir du moment où une panne à l'installation ou une porte mal équilibrée peut être cause de blessures.
- 5° - L'installateur avant de procéder à l'installation, doit prévoir l'analyse des risques de la fermeture automatisée finale et la mise en sécurité des points identifiés dangereux (en suivant la norme EN 12453/EN 12445).
- 6° - L'installateur avant de procéder à l'installation, doit retirer les cordes ou chaînes superflues et déshabiller tout appareillage qui n'est pas nécessaire après l'installation du moteur de mouvement.
- 7° - L'installateur, avant d'installer le moteur de mouvement, doit vérifier que la porte basculante soit en bonnes conditions mécaniques et qu'elle s'ouvre et se ferme correctement.
- 8° - L'installateur devra installer l'organe pour l'exécution de la relâche manuelle à une hauteur inférieure à 1,8m.
- 9° - L'installateur devra retirer d'éventuels obstacles au mouvement motorisé de la porte basculante (ex. verrous, serrures, etc).
- 10° - L'installateur devra appliquer, de façon permanente, les étiquettes qui mettent en garde contre l'écrasement, dans un endroit bien visible ou à proximité de commandes fixes éventuelles.
- 11° - Le câblage des divers composants électriques externes à l'opérateur (par exemple photocellules, clignotants, etc) doit être effectué selon la EN 60204-1 et les modifications apportées à celle-ci dans le point 5.2.2 de la EN 12453.
- 12° - Le montage éventuel d'un tableau pour la commande manuelle du mouvement doit être fait en positionnant le tableau de façon à ce que la personne qui l'actionne ne se trouve pas en position de danger ; de plus, il faudra faire en sorte que le risque d'actionnement accidentel des boutons soit réduit.
- 13° - Tenir les commandes de l'automatisme (tableau, télécommande, etc) hors de portée des enfants. Les commandes doivent être placées à une hauteur minimum de 1,5 m du sol et hors du rayon d'action des parties mobiles.
- 14° - Avant l'exécution de toute opération d'installation, de réglage, d'entretien de l'installation, couper le courant en agissant sur l'interrupteur magnétothermique à cet effet, branché en amont de l'installation.
- 15° - A la fin de l'installation, l'installateur devra s'assurer que les parties de la porte n'encombrent pas la rue ou le trottoir public.
- 16° - A la fin de l'installation, l'installateur devra s'assurer que le moteur de mouvement prévienne ou bloque le mouvement d'ouverture quand la porte est chargée avec une masse de 20 Kg fixée au centre du bord inférieur de la porte (pour les portes qui ont des ouvertures de largeur supérieure à 50 mm de diamètre).
- 17° - A la fin de l'installation, l'installateur devra s'assurer que le mécanisme soit réglé correctement et que le moteur de mouvement s'inverse quand la porte heurte un objet placé au sol à une hauteur de 50mm.

LA SOCIETE RIB N'ACCEPTE AUCUNE RESPONSABILITE pour d'éventuels dommages provoqués par la non-observation dans l'installation, des normes de sécurité et des lois actuellement en vigueur.

CARACTERISTIQUES TECHNIQUES OPERATEUR

COMET S est un opérateur irréversible breveté utilisable pour mettre en mouvement les portes basculantes et sectionnelles équilibrées avec ressorts (Fig.1).

Il est doté d'un moteur avec Encodeur incorporé, d'un cadre électronique avec radio récepteur, d'un déblocage manuel en cas de panne de courant, d'une ampoule, d'un guide avec chaîne, chariot, plaques réglables, chevilles de fixation.

Au choix, il est possible d'acheter un bras d'entraînement pour portes sectionnelles et débordantes avec ressorts (code ACG8203) ou un adaptateur pour portes non débordantes à contrepoids (code ACG8201).

Parties à installer conformément à la norme EN12453

TYPE DE COMMANDE	USAGE DE LA FERMETURE		
	Personnes expertes (au dehors d'une zone publique*)	Personnes expertes (zone publique)	Usage illimité
homme mort	A	B	
impulsion en vue (capteur)	C	C	C et D
impulsion hors de vue (boîtier de commande)	C	C et D	C et D
automatique	C et D	C et D	C et D

* un exemple typique sont les fermetures qui n'accèdent pas à une voie publique

A: Bouton de commande avec homme mort (c'est-à-dire à action maintenue), comme code ACG2020

B: Sélecteur à clé avec homme mort, comme code ACG1010

C: Encodeur incorporé (en fonction de limiteur de couple)

D: Encodeur incorporé (en fonction de releveur de présence)

MONTAGE COMET S sur PORTE SECTIONNELLE ou PORTE BASCULANTE EQUILIBREE AVEC RESSORTS (avec group de traction optionnelle code ACG8203)

- 1 - Retirer l'opérateur de la boîte et le poser sur le sol (Fig.1).
- ATTENTION: LES RAILS ET LA CHAINES NE DOIVENT EN AUCUN CAS ETRE COUPÉS OU MODIFIÉS PAR L'INSTALLATEUR, MEME SI LA LONGUEUR DE COURSE EST PLUS IMPORTANTE QUE NÉCESSAIRE. POSITIONNER DE FAÇON APPROPRIÉE LA BUTÉE MÉCANIQUE, ET N'EFFECTUER AUCUNE MODIFICATION SUR LE PRODUIT.**
- 2 - Prendre le guide central (il a un trou au centre sur les deux côtés).
- 3 - Insérer les deux petits plats filetés dans les gorges en correspondance avec les trous.
- 4 - Prendre 2 étriers de fixation au plafond et les visser au guide avec vis et rondelles comme figures 2-3-4-5.
- 5 - Insérer un profil de connexion guides en le faisant dépasser d'environ 10 cm du guide de tête (Fig.6).
- 6 - Le fixer avec une des vis autotaraudeuses 4,2x13 fournies (Fig.7).
- 7 - Insérer la chaîne dans le guide central en faisant attention au canal que l'on choisit pour l'insertion (Fig. 8-9)
- ATTENTION : NE PAS GRAISSER LA CHAINE !**
- 8 - Serrer le guide central sur le profil avec une vis 4,2x13 comme figures 10 et 11.
- ATTENTION : FIXER LES DEUX VIS SUR LE MEME COTE !**
- 9 - Visser les 2 autres vis sur le côté opposé en vérifiant que les deux profils ne soient pas séparés l'un de l'autre (Fig.12-13).
- 10 - Insérer le second profil de connexion et procéder comme indiqué du point 5 au point 11 (Fig. 14-15-16-17-18-19-20-21).
- 11 - Prendre l'attache antérieure et l'utiliser pour déterminer les entraxes des trous de fixation dans le mur (22-23-24).
- ATTENTION : 5cm est la mesure de la distance minimum à maintenir entre le guide du COMET S et la porte ouverte au point de distance minimum du plafond.**
- 13 - Après avoir effectué les trous dans le mur, visser l'attache antérieure au guide de queue en utilisant les deux petits plats filetés et le vis avec rondelles (Fig.25-26-27-28-29-30).
- 14 - Poser l'attache antérieure au mur à proximité des trous de fixation.
- ATTENTION : Positionner un chiffon entre le sol et le carter de l'opérateur pour éviter que celui-ci ne s'abîme. (Fig.31-32).**
- 15 - Une fois l'attache antérieure fixée avec les vis fournies, prendre une échelle et y poser la tête de l'opérateur (Fig.33).
- 16 - Fixer l'opérateur au plafond en utilisant les étriers et les vis à expansion fournis.
- 17 - Vérifier avec un niveau que le guide soit parfaitement horizontal (Fig.34).
- 18 - Fixer l'attache au centre de la porte sectionnelle (Fig.35-36).
- 19 - Relier l'attache au chariot de l'opérateur avec les vis, les rondelles et les écrous à blocage automatique fournis (Fig.37).
- 20 - Attacher le fil et le pommeau de décrochage au levier de décrochage du chariot (régler la longueur du fil de façon à ce que le pommeau ne touche pas un éventuel véhicule garé au-dessous de celui-ci).

DEBLOCAGE D'URGENCE

- 21 - Pour éviter d'endommager le dispositif, **le chariot doit être libéré par une traction verticale vers le bas sur la cordelette (NE PAS TIRER TRANSVERSALEMENT!)** (fig.38).
- Pour l'utilisation du **debrayage de l'extérieur** et éviter de tirer transversalement, utiliser l'accessoire de **DEBRAYAGE COMET** avec câble à fixer sur la serrure existante (code ACZ9011). Pour pouvoir exécuter sûrement le mouvement manuel du battant, il faut vérifier que :
- il y ait des poignées adéquates sur la porte ;
 - ces poignées soient placées de manière à ne pas créer de dangers durant leur utilisation;
 - l'effort manuel pour déplacer la porte ne dépasse pas les 225N pour les portes placées sur les sites privés et les 390N pour les portes placées sur des sites commerciaux et industriels (valeurs indiquées au point 5.3.5 de la norme EN 12453).
- ATTENTION :** La mise en marche du déblocage peut provoquer un mouvement non contrôlable de la porte au cas où celle-ci ne soit pas correctement équilibrée.
- 22 - **SEULEMENT LORSQUE LE CHARIOT EST DECROCHE, TIRER TRANSVERSALEMENT LA CORDE** pour ouvrir la porte (Fig. 39) et vérifier qu'elle ne touche en aucun cas le guide, durant tout le déplacement.

REGLAGE BUTEE MECANIQUE

- 23 - Quand le chariot est décroché, ouvrir la porte.
- 24 - Desserrer les vis de la butée mécanique et la faire glisser le long du guide jusqu'à son arrivée en butée contre le chariot (Fig. 52).
- 25 - Une fois positionnée, serrer les vis avec force pour en fixer la position.
- ATTENTION: APRES CHAQUE DÉPLACEMENT DE LA POSITION DE LA BUTÉE, IL SERA NÉCESSAIRE DE REFAIRE LA PROGRAMMATION DE LA COURSE.** Celle ci pourra être répétée autant de fois que désiré.

BRANCHEMENTS ELECTRIQUES

- 26 - Retirer le carter en dévissant la vis filetée et en agissant sur les attelages latéraux (Fig.40).
- 27 - Exécuter les branchements électriques et visser l'ampoule fournie (seulement modèles 230V 50/60Hz)
- 28 - Effectuer les settages et la programmation de la centrale en suivant les procédures appropriées à cet effet, illustrées dans les pages suivantes.
- 29 - Remonter le carter sur l'opérateur (Fig. 42-43-44-45).

MONTAGE COMET S sur PORTE BASCULANTE EQUILIBREE A CONTREPOIDS (avec Bras adaptateur en option code ACG8201)

- 1 - Retirer l'opérateur de la boîte et le poser sur le sol (Fig.1).
- ATTENTION: LES RAILS ET LA CHAINES NE DOIVENT EN AUCUN CAS ETRE COUPÉS OU MODIFIÉS PAR L'INSTALLATEUR, MEME SI LA LONGUEUR DE COURSE EST PLUS IMPORTANTE QUE NÉCESSAIRE. POSITIONNER DE FAÇON APPROPRIÉE LA BUTÉE MÉCANIQUE, ET N'EFFECTUER AUCUNE MODIFICATION SUR LE PRODUIT.**
- 2 - Prendre le guide central (il a un trou au centre sur les deux côtés).
- 3 - Insérer les deux petits plats filetés dans les gorges en correspondance avec les trous.
- 4 - Prendre 2 étriers de fixation au plafond et les visser au guide avec vis et rondelles comme figures 2-3-4-5)
- 5 - Insérer un profil de connexion guides en le faisant dépasser d'environ 10 cm du guide de tête (Fig.6).
- 6 - Le fixer avec une des vis autotaraudeuses 4,2x13 fournies (Fig.7).
- 7 - Insérer la chaîne dans le guide central en faisant attention au canal que l'on choisit pour l'insertion (Fig. 8-9)
- ATTENTION : NE PAS GRAISSER LA CHAINE !**
- 8 - Serrer le guide central sur le profil avec une vis 4,2x13 comme figures 10 et 11.
- ATTENTION : FIXER LES DEUX VIS SUR LE MEME COTE !**
- 9 - Visser les 2 autres vis sur le côté opposé en vérifiant que les deux profils ne soient pas séparés l'un de l'autre (Fig.12-13).
- 10 - Insérer le second profil de connexion et procéder comme indiqué du point 5 au point 11 (Fig. 14-15-16-17-18-19-20-21).
- 11 - Prendre l'attache antérieure et l'utiliser pour déterminer les entraxes des trous de fixation dans le mur (22-23-24).
- ATTENTION : 5cm est la mesure de la distance minimum à maintenir entre le guide du COMET S et la porte ouverte au point de distance minimum du plafond.**
- 13 - Après avoir effectué les trous dans le mur, visser l'attache antérieure au guide de queue en utilisant les deux petits plats filetés et le vis avec rondelles (Fig.25-26-27-28-29-30).
- 14 - Poser l'attache antérieure au mur à proximité des trous de fixation.
- ATTENTION : Positionner un chiffon entre le sol et le carter de l'opérateur pour éviter que celui-ci ne s'abîme. (Fig.31-32).**
- 15 - Une fois l'attache antérieure fixée avec les vis fournies, prendre une échelle et y poser la tête de l'opérateur (Fig.33).
- 16 - Fixer l'opérateur au plafond en utilisant les étriers et les vis à expansion fournis.
- 17 - Vérifier avec un niveau que le guide soit parfaitement horizontal (Fig.34).
- 18 - Fixer le bras adaptateur au centre de la porte basculante (Fig.46-47-48).
- ATTENTION :** La garantie de l'opérateur est annulée au cas où l'attache antérieure soit appliquée dans une position différente de celle du centre de la porte.
- 19 - Relier l'attache au chariot de l'opérateur avec les vis, les rondelles et les écrous à blocage automatique fournis (Fig.37).
- 20 - Attacher le fil et le pommeau de décrochage au levier de décrochage du chariot (régler la longueur du fil de façon à ce que le pommeau ne touche pas un éventuel véhicule garé au-dessous de celui-ci).

DEBLOCAGE D'URGENCE

- 21 - Pour éviter d'endommager le dispositif, **le chariot doit être libéré par une traction verticale vers le bas sur la cordelette (NE PAS TIRER TRANSVERSALEMENT!)** (fig.38).
- Pour l'utilisation du **debrayage de l'extérieur** et éviter de tirer transversalement, utiliser l'accessoire de **DEBRAYAGE COMET** avec câble à fixer sur la serrure existante (code ACZ9011). Pour pouvoir exécuter sûrement le mouvement manuel du battant, il faut vérifier que :
- il y ait des poignées adéquates sur la porte ;
 - ces poignées soient placées de manière à ne pas créer de dangers durant leur utilisation;
 - l'effort manuel pour déplacer la porte ne dépasse pas les 225N pour les portes placées sur les sites privés et les 390N pour les portes placées sur des sites commerciaux et industriels (valeurs indiquées au point 5.3.5 de la norme EN 12453).
- ATTENTION :** La mise en marche du déblocage peut provoquer un mouvement non contrôlable de la porte au cas où celle-ci ne soit pas correctement équilibrée.
- 22 - **SEULEMENT LORSQUE LE CHARIOT EST DECROCHE, TIRER TRANSVERSALEMENT LA CORDE** pour ouvrir la porte (Fig. 39) et vérifier qu'elle ne touche en aucun cas le guide, durant tout le déplacement.

REGLAGE BUTEE MECANIQUE

- 23 - Quand le chariot est décroché, ouvrir la porte en la laissant légèrement baissée une fois qu'elle a accompli l'ouverture (Fig. 51).
- 24 - Desserrer les vis de la butée mécanique et la faire glisser le long du guide jusqu'à son arrivée en butée contre le chariot (Fig. 52).
- 25 - Une fois positionnée, serrer les vis avec force pour en fixer la position.
- ATTENTION: APRES CHAQUE DÉPLACEMENT DE LA POSITION DE LA BUTÉE, IL SERA NÉCESSAIRE DE REFAIRE LA PROGRAMMATION DE LA COURSE.** Celle ci pourra être répétée autant de fois que désiré.

BRANCHEMENTS ELECTRIQUES

- 26 - Retirer le carter en dévissant la vis filetée et en agissant sur les attaches latérales (Fig.40).
- 27 - Exécuter les branchements électriques et visser l'ampoule fournie (seulement modèles 230V 50/60Hz)
- 28 - Effectuer les settages et la programmation de la centrale en suivant les procédures appropriées à cet effet, illustrées dans les pages suivantes.
- 29 - Remonter le carter sur l'opérateur (Fig. 42-43-44-45).

A - BRANCHEMENTS ELECTRIQUES

CADRE ELECTRONIQUE OVER Code BC07072

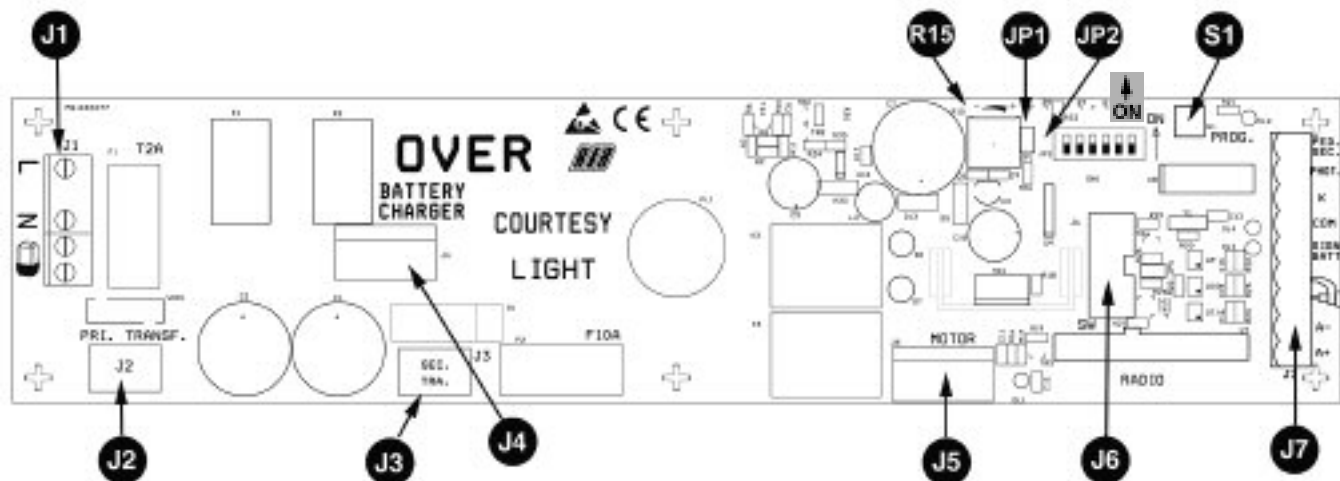

- J1 => L - N Alimentation 230 Vac 50/60 Hz (sur demande 120V/60Hz)
Branchement clignotant à 230Vac 40W (code ACG7059)
(120V 40W sur demande code ACG7060)
- J2 => PRI. TRANSF. Connecteur pour transformateur primaire
- J3 => SEC. TRANSF. Connecteur pour transformateur secondaire
- J4 => BATTERY CHARGER Connecteur pour carte chargeur batteries (code ACG4660)
- J5 => MOTOR Branchement MOTEUR et ENCODEUR (exécuté en usine)
- J6 => SW Connecteur dédié à la programmation en usine.

NE PAS TOUCHER LES JUMPERS QUI SE TROUVENT DANS LA POSITION INDIQUÉE SUR LA FIGURE!!

J7 => Commandes et alimentations accessoires

- 1 PED. SEC. Contact pour capteur de sécurité pour porte piétonne (NF)
 - 2 PHOT. Contact photocellules (NF)
 - 3 K Contact impulsion simple (NO)
 - 4 COM. Commun des contacts
 - 5 SIGN. BATT. Branchement led état batterie (12Vdc)
 - 6 AERIAL Branchement blindage câble antenne radio
 - 7 AERIAL Branchement fil central antenne radio
 - 8 A- Négatif pour alimentation accessoires (-24vdc)
 - 9 A+ Positif pour alimentation accessoires (+24vdc)
- U7 => RADIO Module radio récepteur 433,92 MHz

- DIP 5 Facilité de déblocage (ON actif).
- DIP 6 Pré-clignotement (ON) – Clignotement normal (OFF)

- JP1 => Exclusion encodeur comme sécurité (OFF encodeur actif - ON désactivé)
- JP2 => **Si fermé** la platine est configuré pour le moteur COMET 60S
Pour exécuter la configuration pour le moteur COMET 80S isoler les deux petites pastilles en coupant la piste.

S1 => PROG. Bouton pour la programmation.

R 15=> Trimmer régulateur électronique de la vitesse lente

Le réglage de la vitesse lente est exécuté en agissant sur le Trimmer R15 par l'intermédiaire duquel on varie la tension de sortie aux extrémités du moteur (en tournant dans le sens des aiguilles d'une montre, on augmente la vitesse). Le réglage est exécuté pour déterminer la vitesse correcte de fin d'ouverture et de fin de fermeture sur la base de la structure de la porte ou en présence de légères frictions qui pourraient compromettre le bon fonctionnement du système.

SIGNALISATIONS LED

- DL1 Contrôle fonctionnement Encodeur (rouge)
- DL2 Programmation activée (rouge)
- DL3 Contact photocellules (NF) (rouge)
- DL4 Sécurité porte piétonne (NF) (rouge)

RELAIS

- K1 - Relais de puissance qui commande le clignotant
- K2 - Relais de puissance qui commande l'ampoule de service
- K3 - Relais de puissance qui habilite l'ouverture
- K4 - Relais de puissance qui habilite la fermeture

OMNIFET

TR4 - Omnifet de puissance qui commande aussi bien l'ouverture que la fermeture.

FUSIBLES

- F1 - Fusible de protection de 2A pour primaire
- F2 - Fusible de protection de 10A pour le moteur

COURTESY LIGHT éclairage de zone 230Vac 40W max (120V 40W max sur demande)

B - AJUSTEZ LES MICROINTERRUPTEURS DE CONTROLE

DIP 1 CONTROLE SENS DE ROTATION DU MOTEUR (ON) (POINT C)

DIP 2 PROGRAMMATION TEMPS (ON) (POINT D)

MICROINTERRUPTEUR DE GESTION

- DIP 1-2 Mémorisation/annulation codes radio pour commande moteur (DIP 1 ON suivi de DIP 2 ON)
- DIP 2-1 Mémorisation/annulation codes radio pour commande lumière de service (DIP 2 ON suivi de DIP 1 ON)
- DIP 3 Temps d'attente avant la fermeture automatique (ON) (max 5 min.)
- DIP 4 Photocellules toujours actives (OFF)
Photocellules actives seulement en fermeture (ON)

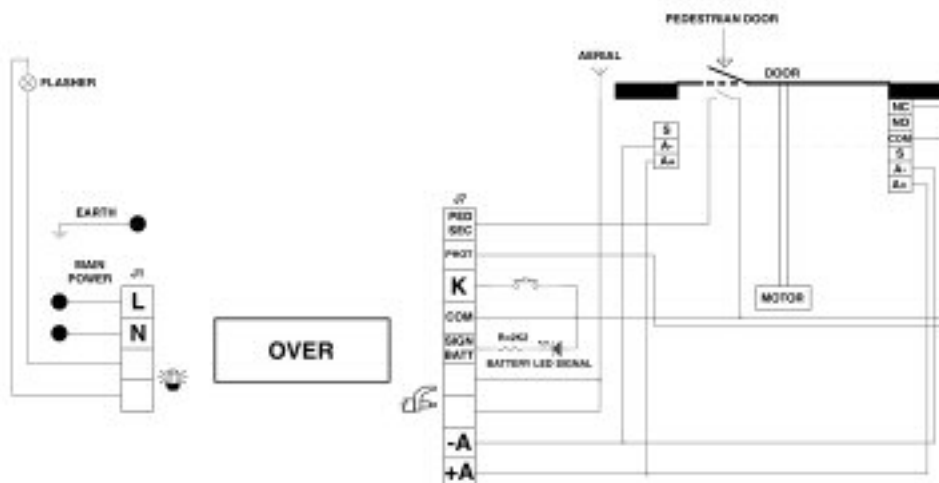

C - CONTROLE SENS DE ROTATION DU MOTEUR

Ce contrôle a pour but de faciliter les opérations à l'installateur pour la mise en marche de l'installation ou pour d'éventuels contrôles successifs.

- 1 - Mettre DIP1 sur ON => Le led DL2 commence à clignoter.
- 2 - Appuyer et maintenir appuyé le bouton PROG. (maintenant le mouvement est exécuté en mode "homme mort", ouvre-stop-ferme-stop-ouvre-etc) => la porte se ferme.
- 3 - Appuyer et maintenir appuyé le bouton PROG => la porte s'ouvre.
- 4 - Exécuter l'étalonnage de la butée mécanique d'ouverture (présente sur l'opérateur).
- 5 - Exécuter l'étalonnage de la vitesse de ralentissement => positionner le trimmer R15 sur le minimum => appuyer sur le petit bouton PROG. et le maintenir appuyé => après 3 secondes de fonctionnement, le ralentissement est activé.

Vérifier que le moteur ait assez de force pour déplacer la porte aussi bien en ouverture qu'en fermeture. Dans le cas contraire, augmenter la valeur du trimmer jusqu'à atteinte de la condition optimale de fonctionnement.

- 7 - A la fin du contrôle, remettre DIP1 en position OFF => Le led DL2 s'éteint en signalant la sortie du contrôle.

N.B.: Durant ce contrôle l'ENCODEUR, les photocellules et l'ampoule de service ne sont pas actifs.

D - PROGRAMMATION TEMPS (DIP 2)

- 1 - La programmation doit entamer avec la porte complètement ouverte.
 - 2 - Mettre le microinterrupteur DIP 2 sur ON => Le led DL2 émet de brefs clignotements
 - 3 - Appuyer sur le bouton PROG. => la porte se ferme.
 - 4 - Une fois la fermeture accomplie, l'ENCODEUR arrête le moteur.
 - 5 - Après 2 secondes la porte s'ouvre automatiquement.
 - 6 - Une fois la butée mécanique d'ouverture atteinte, l'ENCODEUR arrête le moteur (avec mémorisation des lectures de l'encodeur et du temps) et le compte du temps d'attente avant la fermeture automatique commence (max 5 minutes).
 - 7 - Appuyer sur le bouton PROG. => Le compte du temps d'attente avant la fermeture automatique s'arrête et la porte se ferme. Au même instant, le led DL2 arrête de clignoter en signalant la sortie de la procédure d'apprentissage.
- A partir de ce moment, les sécurités ou autres commandes de la porte fonctionnent normalement (inversions, stops, alarmes, etc....).
- 8 - La fermeture de la porte sera exécutée en modalité rapide et à proximité de la fermeture totale en modalité ralentie.
 - 9 - Une fois le compte de l'ENCODEUR terminé, la porte s'arrête.

A LA FIN DE LA PROGRAMMATION REMETTRE LE DIP 2 SUR OFF. DURANT LA PROGRAMMATION LES SECURITES SONT ACTIVES ET LEUR INTERVENTION ARRETE LA PROGRAMMATION (LE LED DL2 DE CLIGNOTANT DEVIENT ALLUME FIXE). POUR REPETER LA PROGRAMMATION POSITIONNER LE DIP 2 SUR OFF, FERMER LA PORTE PAR L'INTERMEDIAIRE DE LA PROCEDURE "CONTROLE SENS DE ROTATION DU MOTEUR" ET REPETER LA PROGRAMMATION DECRIE CI-DESSUS.

ATTENTION: APRES CHAQUE DÉPLACEMENT DE LA POSITION DE LA BUTÉE, IL SERA NÉCESSAIRE DE REFAIRE LA PROGRAMMATION DE LA COURSE. Celle ci pourra être répétée autant de fois que désiré.

E - PROCEDURE D'APPRENTISSAGE CODE RADIO

POUR COMMANDE MOTEUR (MAX 8 CODES)

- 1 - A exécuter avec la porte fermée.
- 2 - Positionner DIP 1 - ON et ensuite DIP 2 - ON => le led DL2 de programmation clignote avec une fréquence de 1 sec. ON et 1 sec. OFF pendant 10 secondes ce qui correspond au temps imparti à la programmation du code.
- 3 - Appuyer sur le bouton de la télécommande (normalement le **canal A**) avant les 10 secondes imposées. Si la télécommande est mémorisée correctement, l'ampoule de service émet un clignotement.
- 4 - Le temps de programmation des codes se renouvelle automatiquement pour pouvoir mémoriser la télécommande successive.
- 5 - Pour terminer la programmation laisser passer 10 sec., ou bien appuyer pendant un petit moment sur le bouton PROG. => le led DL2 de programmation arrêtera de clignoter.
- 6 - Repositionner DIP 1 - OFF et DIP 2 - OFF.
- 7 - Fin de procédure.

POUR COMMANDE DE LA LUMIERE DE SERVICE SEULEMENT (MAX 8 CODES)

- 1 - A exécuter avec la porte fermée.
- 2 - Positionner DIP 2 - ON et ensuite DIP 1 - ON => le led DL2 de programmation clignote avec une fréquence de 1 sec. ON et 1 sec. OFF pendant 10 secondes, temps imparti à la programmation du code.
- 3 - Appuyer sur le bouton de la télécommande (normalement le **canal B**) avant les 10 secondes imposées. Si la télécommande est mémorisée correctement, l'ampoule de service émet un clignotement.
- 4 - Le temps de programmation des codes se renouvelle automatiquement pour pouvoir mémoriser la télécommande successive.
- 5 - Pour terminer la programmation laisser passer 10 sec., ou bien appuyer pendant un petit moment sur le bouton PROG. => le led DL2 de programmation arrêtera de clignoter.

- 6 - Repositionner DIP 1 - OFF et DIP 2 - OFF.
- 7 - Fin de procédure.

PROCEDURE ANNULATION CODES RADIO:

- 1 - Positionner le DIP 1 - ON et ensuite le DIP 2 - ON (pour annulation codes commande moteur) ou positionner le DIP 2 - ON et ensuite le DIP 1-ON (pour annulation codes commande lumière de service)
- 2 - Le led DL2 de programmation clignotera avec une fréquence de 1 sec. ON et 1 sec. OFF pendant 10 sec.
- 3 - Durant les 10 secondes => appuyer et maintenir appuyé le bouton PROG. pendant 5 secondes => l'annulation de la mémoire est signalée par deux clignotements de l'ampoule de service.
- 4 - Ensuite le led DL2 de programmation reste actif et il est possible d'insérer de nouveaux codes comme procédure ci-dessus décrite.

SIGNALISATION MEMOIRE SATUREE

- 1 - En positionnant DIP 1 - ON et ensuite DIP 2 -ON (pour mémorisation codes commande moteur) ou en positionnant DIP 2 - ON et ensuite DIP 1 - ON (pour mémorisation codes commande ampoule de service)
- 2 - L'ampoule de service clignote 6 fois pour signaler que la mémoire est pleine
- 3 - Ensuite le led DL2 de programmation reste actif pendant 10 secondes, consentant ainsi une éventuelle annulation totale des codes.

FONCTIONNEMENT ACCESSOIRES DE COMMANDE

BOUTON DE COMMANDE PAS-A-PAS (COM-K)

Exécute une commande cyclique des commandes ouvre-stop-ferme-stop-ouvre-etc.

TELECOMMANDE

Exécute une commande cyclique des commandes ouvre-stop-ferme-stop-ouvre-etc. Il est possible de commander seulement l'ampoule de service (voir procédure apprentissage codes pour commande lumière de service)

FERMETURE AUTOMATIQUE

Les temps de pause avant d'avoir la fermeture automatique de la porte sont enregistrés durant la programmation des temps.

Le temps de pause maximum est de 5 minutes.

Le temps de pause peut être activé ou désactivé par l'intermédiaire de DIP3 (ON - actif).

FACILITE DE DEBLOCAGE

Avec DIP 5 ON, une fois la fermeture accomplie, une manoeuvre d'inversion, d'un temps fixe de 0,2s, sera exécutée pour faciliter le déblocage manuel (dans cette phase, l'ENCODEUR n'est pas habilité).

LUMIERE DE SERVICE (COURTESY LIGHT)

Elle entre en action aux commandes d'ouverture et de fermeture pendant un temps fixe de 3 minutes, le temps se renouvelle sur commande donnée quand l'ampoule est encore allumée.

Il est possible de commander seulement l'ampoule de service par l'intermédiaire de la radiocommande, pendant 3 minutes (voir procédure apprentissage codes pour commande lumière de service).

Dans ce cas-là aussi, le temps se renouvelle sur commande radio donnée quand l'ampoule est encore allumée.

FONCTIONNEMENT A BATTERIE DURANT PANNE D'ELECTRICITE

Si deux batteries de 12 V- 1,2 Ah sont branchées en série à la carte chargeur batteries placée dans la centrale, en cas de panne d'électricité, la porte s'ouvre et se ferme normalement et le voyant d'état batterie (en option) s'allume en signalant le fonctionnement avec batterie.

Le fonctionnement de la porte est garanti jusqu'à un niveau de charge d'environ 20V, après quoi intervient une signalisation (donnée par la carte chargeur batteries à la centrale) qui bloque la porte et fait clignoter le voyant d'état batterie.

Au retour de l'électricité, la carte de recharge commence à charger la batterie et le led d'état batterie s'éteint.

Il suffit d'appuyer sur la télécommande (ou sur le bouton K) pour ouvrir la porte.

Quand la porte est ouverte, donner une commande de fermeture ou attendre le temps de pause avant la fermeture automatique => la porte part en fermeture.

A l'arrivée en fermeture, les fonctions normales sont rétablies.

REPRISE DU FONCTIONNEMENT APRES PANNE D'ELECTRICITE

Au retour de l'électricité, en donnant une commande, la porte s'ouvrira et tant qu'elle n'aura pas exécuté un cycle complet (ouvre+ferme) l'encodeur interprétera chaque impact comme fin de course.

Il est donc obligatoire de faire exécuter un cycle complet au COMET S pour ré-aligner les paramètres, après quoi l'encodeur agira aussi comme sécurité de relevé obstacle.

FONCTIONNEMENT ACCESSOIRES DE SECURITE

ENCODEUR (INCORPORE)

Le COMET S est doté d'un ENCODEUR incorporé pour pouvoir inverser, au cas où un obstacle s'interpose, le mouvement de la porte aussi bien en ouverture qu'en fermeture. Souvent les détecteurs de courant normaux ne permettent pas l'inversion sur les derniers centimètres de la course. L'encodeur RIB est conforme à ce qui est requis par la norme EN60335-2-95.

Il a le devoir d'agir comme sécurité, aussi bien en ouverture qu'en fermeture avec inversion du mouvement et de définir la course durant la programmation.

En référence à la norme EN12453 au point 5.5.2 => Les portes non automatiques (fermeture automatique non activée) utilisées par une seule famille qui montent un opérateur conforme à la EN60335-2-95:2001 et qui ne donnent pas sur des zones d'accès public peuvent éviter le montage de dispositifs de protection contre l'écrasement, le tranchage et l'entraînement.

Il est possible d'exclure le fonctionnement de l'ENCODEUR seulement comme sécurité par l'intermédiaire du JUMPER JP1 (ON).

En cas de non fonctionnement de l'ENCODEUR (non alimenté, fils débranchés ou défectueux) le mouvement de la porte n'est pas exécuté (l'ENCODEUR est donc une sécurité active).

Si après une première intervention de l'ENCODEUR en ouverture ou en fermeture, il y a une seconde, évidemment dans le sens contraire, la porte s'arrête et donc fait inversion pendant une seconde.

Le clignotant et la lumière de service seront actifs pendant une minute en signalant l'état d'alarme. Durant ou après la minute d'alarme, il est possible de rétablir le fonctionnement de la porte en appuyant sur n'importe quel bouton de commande.

PHOTOCELLULE (COM-PHOT)

Quand la porte est fermée, si un obstacle est interposé au rayon des photocellules et si l'ouverture est commandée, la porte s'ouvre (durant l'ouverture les photocellules n'interviennent pas)

Les photocellules interviennent seulement en phase de fermeture (avec relance du mouvement inverse après une seconde même si celles-ci sont engagées).

N.B.: Il est recommandé de vérifier le bon fonctionnement des photocellules au moins tous les 6 mois.

CLIGNOTANT ()

N.B.: Le cadre électronique OVER peut SEULEMENT alimenter DES CLIGNOTANTS AVEC CIRCUIT CLIGNOTANT

Le clignotant est actif durant le mouvement de la porte ou pour signaler l'état d'alarme suite à un impact pendant 1 minute.

Utiliser un clignotant (code ACG7059) avec ampoule de 230V 40W maximum (120V 40W sur demande code ACG7060).

FONCTION PRE-CLIGNOTEMENT :

DIP 6 - OFF => Le moteur et le clignotant partent en même temps.

DIP 6 - ON => Le clignotant part 3 secondes avant le moteur.

CONTACT PORTILLON (COM- PED. SEC.)

Au cas où la porte basculante ou sectionnelle ait une porte piétonne, brancher un microinterrupteur (N.F. à la porte piétonne fermée) qui signale à la centrale l'état de celle-ci.

Pour un bon fonctionnement du système, le led DL4 doit être allumé pour signaler que la porte piétonne est fermée correctement. Si le led DL4 est éteint, aucun mouvement de la porte n'est consenti car la porte piétonne est ouverte.

CARACTERISTIQUES TECHNIQUES OVER

- Gamme de température	0 ± 55°C
- Humidité	< 95% sans condensation
- Tension d'alimentation	230V - ±10% (sur demande 120V±10%)
- Fréquence	50/60 Hz
- Alimentation batterie	20-24,5Vdc
- Puissance Transformateur	130VA - V primaire 230 Vac - V Secondaire 18Vdc
- Absorption maximum carte à vide	50mA
- Microinterruptions de réseau	100ms
- Charge maximum clignotant	230 Vac 40W
- Charge maximum ampoule de service	230 Vac 40W
- Courant disponible pour photocellules et accessoires	1A ±15%

CARACTERISTIQUES TECHNIQUES RADIO

- Fréquence Réception	433,92MHz
- Impédance	52Ω
- Sensibilité	>2,24μV
- Temps excitation	300ms
- Temps désexcitation	300ms
- Toutes les entrées doivent être utilisées comme contacts secs vu que l'alimentation est générée à l'intérieur de la carte et est disposée de façon à garantir le respect de l'isolation double ou renforcée par rapport aux parties sous tension.	
- Toutes les entrées sont gérées par un circuit intégré programmé qui exécute un contrôle à chaque mise en marche.	

OPTIONS

Pour les branchements et les données techniques des accessoires, se conformer aux livrets d'instruction correspondants.

CARTE CHARGEUR BATTERIES

Code ACG4660 pour COMET S 24V

Le temps de recharge totale des batteries de 12Vdc 1,2Ah (n° 2 batteries branchées en série, option code ACG9511), à la première installation est de 24 heures, avec un courant de charge de 0,03A.

ALIMENTATION VOYANT DE SIGNALISATION ETAT BATTERIE (COM - SIGNAL BATTERY)

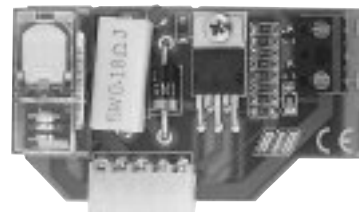

En cas de coupure de courant et d'intervention des batteries de secours, ce voyant s'allume en signalant le manque d'électricité et commence à clignoter seulement quand les batteries sont déchargées.

Quand le voyant clignote, la centrale n'est plus opérative.

Seulement au retour du courant, le voyant s'éteint et toutes les commandes sont rétablies (évidemment les batteries ne seront rechargées qu'en présence d'électricité).

N.B.: si il y a excès d'utilisation des ampoules, la logique de la centrale sera compromise avec un blocage possible des opérations.

FONCTIONNEMENT PENDANT PANNE D'ELECTRICITE

- **Si des batteries sont branchées à la centrale**, par panne d'électricité, le voyant d'état batterie s'allume en signalant le fonctionnement avec batterie. Le fonctionnement de la porte est garanti jusqu'à un niveau de charge d'environ 20V, après quoi intervient une signalisation donnée de la fiche de recharge à la centrale qui bloque la porte et fait clignoter le voyant d'état batterie.

Au retour de l'électricité, la fiche de recharge commence à charger la batterie.

Il suffit d'appuyer sur la télécommande (ou le bouton d'ouverture ou le bouton pas-à-pas) pour ouvrir la porte.

Quand la porte est ouverte, donner une commande de fermeture ou attendre le temps de pause avant la fermeture automatique => La porte part en fermeture.

A l'arrivée en fermeture, les fonctions normales sont rétablies.

- **Si il n'y a pas de batterie branchée à la centrale**, il n'y a pas de procédures particulières à suivre.

Au retour de l'électricité, il suffit d'appuyer sur la télécommande, sur le bouton d'ouverture ou sur le bouton pas-à-pas pour ouvrir la porte.

Quand la porte est ouverte, donner une commande de fermeture ou attendre le temps de pause avant la fermeture automatique. La porte part en fermeture => A l'arrivée en fermeture, les fonctions normales sont rétablies.

Durant le ré-alignement les sécurités sont actives.

EMETTEUR RADIO MOON

MOON 433 - MOON 91



433 code ACG6081
91 code ACG7025

433 code ACG6082
91 code ACG7026

MOON CLONE



code ACG6093

BLOCK

SÉLECTEUR À CLÉ MURAL

code ACG1053

SÉLECTEUR À CLÉ ENCASTRER

code ACG1048



ANTENNE SPARK

Pour obtenir les meilleures prestations des appareils cités ci-dessus, il faut installer une antenne branchée sur la fréquence du radio récepteur installé.

N.B. Etre très attentif à ce que le fil central du câble n'aille pas en contact avec la protection externe en cuivre, ce qui rendrait le fonctionnement de l'antenne nul.

L'antenne doit être installée perpendiculairement et doit être en vue de la télécommande.

ANTENNE SPARK 433 code ACG5252

CLIGNOTANT SPARK 230V 40W avec fiche intermittente incorporée code ACG7059
(120V 40W sur demande code ACG7060).

**FIT SYNCRO**

PHOTOCÉLULES MURALES FIT SYNCRO - code ACG8026

Portée cloisonnable 10÷20mt

Plusieurs couples sont appliqués, rapprochés les uns des autres grâce au circuit synchronisé.

Ajouter le **TRANSMETTEUR SYNCRO** code ACG8028 s'il existe plus de deux couples de photocellules (jusqu'à 4).

COUPLE DE COFFRETS ENCASTRABLES POUR FIT SYNCRO - code ACG8051

**RALLONGE**

code ACG8202

Avec le rallonge, le COMET 60 S peut motoriser des portes jusqu'à 3,4m de hauteur.

**DEBLOCAGE DE L'EXTERIEUR**

code ACZ9011

**BOUTON-POUSSOIR FLAT**

code ACG2013



Pour problèmes
et suggestions
contactez-nous à
Quality@ribind.it

IMPORTANT INSTRUCTIONS FOR THE SAFETY.

ATTENTION
FOR THE SAFETY OF PEOPLE IT IS IMPORTANT TO FOLLOW ALL THE INSTRUCTIONS.

KEEP THESE INSTRUCTIONS WITH CARE

- 1° - If it is not forecast in the electric gearcase, install a switch of magnetothermic type upstream, (omni polar with minimum part of the contacts of 3mm) with a check of conformity to the international standards. Such device must be protected against the accidental lockup (for example by installing inside a locked board).
- 2° - For the section and the type of the cables RIB advises to use a cable of H05RN-F type with 1,5 sqmm minimum section and, however, to keep to the IEC 364 and installation standards in force in your country.
- 3° - Positioning of a possible couple of photoelectric cells: the radius of the photoelectric cells must be at a height of no more than 70cm from the ground and at a distance not superior to 20 cm from the motion plane of the door. Their correct working must be verified at the end of the installation in accordance with point 7.2.1 of the EN 12445.
- 4° - To fulfil the limits set by EN 12453, and in case the peak force exceeds the normative limit of 400 N it is necessary to have recourse to the active presence survey on the whole height of the door (up to max 2,5m). - The photoelectric cells, in this case, must be applied in accordance with the point 7.3.2.2 of the EN 12445.
- 5° - Verify monthly that the movement motor goes into reverse when the door touches a 50 mm high object set on the floor. If necessary, adjust and verify again, since an incorrect adjustment can be a danger.

N.B.: The earthing of the system is obligatory.

The data described in this handbook are purely a guide.
RIB reserves the right to change them in any moment.
Carry out the system in the respect of the standards and laws in force.

TECHNICAL CHARACTERISTICS	COMET	
	60 S	80 S
Max surface door	m ² 5	7
Max height door	m 2,4 (3,4*)	3,4
Max Force	N 700	900
Opening Time	s 20	25
Feeding and Frequency CEE	230V ~ 50/60Hz	
Maximum power absorption	W 180	170
Maximum current absorption	A 0,6	0,5
Feeding and Frequency CEE	120V ~ 60Hz	
Maximum power absorption	W 98	82
Maximum current absorption	A 0,82	0,68
No. normative cycles 230V/120V	n° 4 - 20s/2s	4 - 25s/2s
No. of daily operations suggested	30	
Service	30%	
No. guaranteed consecutive cycles	7/20s	13/25s
Max weight	Kg 16,5	19
Noise	db <70	
Work Temperature	°C 0 ÷ +55°C	
Protection degree	IP 20	

*COMET 60 S can opens a door height up to 3,4mt adding the optional extension accessory code ACG8202.

Pay attention to the "OVER" card and check:

- if JP2 is closed, the card is for the motor COMET 60S depicted
- if JP2 is open, the card is for the motor COMET 80S depicted

Please, refer to the section "Electrical Links".

PRE-INSTALLATION CHECK

N.B. It is obligatory to uniform the characteristics of the door to the standards and laws in force. The door can be automatized only if in a good state and if in accordance with EN 12604 standard.

- The door must not have pedestrian doors. Contrariwise, it will be necessary to take the appropriate precautions in accordance with the point 5.4.1 of EN12453 (for example stop the motion of the motor when the door is open, thanks to a micro switch conveniently connected in the gearcase)
- No trapping points must be generated (for example between horizontally pivoted open door and wall).

IMPORTANT SAFETY INSTRUCTIONS FOR THE INSTALLATION

ATTENTION - THE INCORRECT INSTALLATION CAN CAUSE SERIOUS DAMAGES

FOLLOW ALL INSTALLATION INSTRUCTIONS

- 1° - **This handbook is exclusively addressed to the specialized personnel** who knows the constructive criteria and the protection devices against the accidents for motorized gates, doors and main doors (follow the standards and the laws in force).
- 2° - The installer will have to issue a handbook to the final user in accordance with the 12635.
- 3° - The installer will have to put the tags warning against the entrapping dangers near the controls and the horizontally pivoted door.
- 4° - Check frequently the system, in particular cables, springs and supports to find out possible unbalances, wear signs or damages. The final user must not operate electrically the horizontally pivoted door if this needs maintenance or repair, since a failure in the installation or a non correctly balanced barrier can provoke wounds.
- 5° - Before proceeding with the installation, the installer must forecast the risks analysis of the final automatized closing and the safety of the identified dangerous points (Following the standards EN 12453/EN 12445).
- 6° - Before proceeding with the installation, the installer must remove superfluous cables or chains and disable any unnecessary device after the installation of the motion motor.
- 7° - Before installing the motion motor, the installer must verify that the door is in good mechanical conditions and that it adequately opens and closes.
- 8° - The installer must install the member for the manual release at a height inferior to 1,8m.
- 9° - The installer will have to remove possible impediments to the motorized motion of the door (eg. Door bolts, sliding bolts, door locks etc.)
- 10° - The installer will permanently have to put the tags warning against the deflection on a very visible point or near possible fixed controls.
- 11° - The wiring harness of the different electric components external to the operator (for example photoelectric cells, flashlights etc.) must be carried out according to the EN 60204-1 and the modifications to it done in the point 5.2.2 of the EN 12453.
- 12° - The possible assembly of a keyboard for the manual control of the movement must be done by positioning the keyboard so that the person operating it does not find himself in a dangerous position; moreover, the risk of accidental activation of the buttons must be reduced.
- 13° - Keep the automatism controls (push-button panel, remote control etc.) out of the children way. The controls must be placed at a minimum height of 1,5mt from the ground and outside the range of the mobile parts.
- 14° - Before carrying out any installation, regulation or maintenance operation of the system, take off the voltage by operating on the special magnetothermic switch connected upstream.
- 15° - At the end of the installation, the installer will have to make sure that the parts of the door do not encumber streets or public sidewalks.
- 16° - At the end of the installation, the installer will have to make sure that the motion motor prevents or blocks the opening motion when the door is loaded with a 20 Kg weight, fixed in the middle of the inferior edge of the door (for doors with openings of width superior to 50mm diameter)
- 17° - At the end of the installation, the installer will have to make sure that the mechanism is correctly regulated and that the motion motor goes into reverse when the door touches a 50mm high object set on the floor.

THE RIB COMPANY DOES NOT ACCEPT ANY RESPONSIBILITY for possible damages caused by the non observance during the installation of the safety standards and of the laws in force at present.

OPERATOR TECHNICAL CHARACTERISTICS

COMET S is a patented, non-reversible operator utilisable to move horizontally pivoted doors and balanced with springs sectionals (Fig. 1).

It is equipped with a motor with an incorporate encoder, an electronic board with radio receiver, a manual unlock in case of voltage lack, with a light, a guide with a chain, trolley, adjustable flasks, small blocks for the fastening.

It is possible to purchase a door pulling arm that can be used for spring balanced sectional and up and over garage doors (code ACG8203), or a special adaptor for counterweighted up and over garage door (code ACG8201).

Parts to install meeting the EN 12453 standard

COMMAND TYPE	USE OF THE SHUTTER		
	Skilled persons (out of a public area*)	Skilled persons (public area)	Unrestricted use
with manned operation	A	B	not possible
with visible impulses (e.g. sensor)	C	C	C and D
with not visible impulses (e.g. remote control device)	C	C and D	C and D
automatic	C and D	C and D	C and D

* a typical example are those shutters which do not have access to any public way

A: Control push button with a person present (i.e. with constant action), as cod. ACG2020

B: Key selector with a person present, as cod. ACG1010

C: Incorporated encoder (with function of couple limiter)

D: Encoder incorporated (with function of presence detector)

COMETS ASSEMBLY ON SECTIONAL PART OR BALANCING HORIZONTALLY PIVOTED DOOR WITH SPRINGS

(with optional movement group code ACG8203)

1 - Remove the operator from the box and lean it on the floor.(Fig.1).

ATTENTION: NEVER CUT THE CHAIN NOR THE CHAIN GUIDE. DO NOT MODIFY THEM FOR ANY REASON. SHOULD THE GUIDE BE LONGER THAN NEEDED, FIX THE STOPPER AT A SUITABLE DISTANCE.

2 - Take the central guide (it has a hole in the middle on both sides).

3 - Put the two threaded plates into the grooves next to the holes.

4 - Take two fastening ceiling brackets and screw them to the guide with screws and washers as indicated in fig 2-3-4-5

5 - Insert a guide connecting profile, letting it stick out of about 10cm from the head guide (Fig.6).

6 - Fix it with one of the 4,2x13 self-threading screws provided (Fig.7).

7 - Insert the chain into the central guide being careful the channel you choose for the insertion (Fig. 8-9)

ATTENTION : DO NOT GREASE THE CHAIN!

8 - Tighten the central guide on the profile with a 4,2x13 screw as shown in fig. 10 e 11.

ATTENTION : FASTEN THE TWO SCREWS ON THE SAME SIDE!

9 - Tighten the other two screws on the opposite side verifying that the two profiles are not separate one from the other (Fig.12-13).

10 - Insert the second connecting profile and proceed as indicated from point 5 to point 11(Fig. 14-15-16-17-18-19-20-21).

11 - Take the front attachment and use it to determine the distances between centres of the wall fastening drillings (22-23-24).

ATTENTION : 5cm is the minimum distance to keep between the COMET S guide and the open door in the point of its minimum distance from the ceiling.

13 - After having effected the holes in the wall, screw the front attachment of the tail guide using the two threaded plates and the screws with the washers (Fig.25-26-27-28-29-30).

14 - Lean the front attachment of the wall next to the fastening holes.

ATTENTION : Place a cloth between floor and operator carter to avoid to ruin the latter (Fig.31-32).

15 - Once you have fastened the front attachment with the provided screws, take a ladder and lean on it the head of the operator (Fig.33).

16 - Fasten the operator on the ceiling using the brackets and the expansion bolts provided.

17 - Verify with a level that the guide is perfectly horizontal (Fig.34).

18 - Fasten the attachment in the middle of the sectional door (Fig.35-36).

19 - Connect the attachment with the operator's trolley with the screws, washers and the self-locking screw nuts provided (Fig.37).

20 - Tie the wire and the release doorknob to the release lever of the trolley (adjust the length of the wire so that the doorknob does not touch a possible vehicle parked under it.

EMERGENCY RELEASE

21 - To avoid damaging of the operator, **release the chain trolley by pulling the string downward (DO NOT PULL THE STRING OBLIQUELY)** (Picture 38).

In order to fit an **external emergency release** without pulling the string obliquely, use the proper "Comet Release" facility code ACZ9011, provided with cable to be fixed to the door key-lock .

To safely carry out the manual movement of the wing you need verify that:

- The door is equipped with suitable handles;

- Such handles do not create dangerous points during their utilization;

- The manual effort to move the door must not exceed 225N for the doors placed on private sites and 390N for the doors placed on commercial and industrial ones (values indicated in point 5.3.5 of EN 12453 standard).

ATTENTION : The activation of the release can cause an incontrollable movement of the door in case the latter is not correctly balanced.

22 - **ONLY WHEN THE TRAY IS RELEASED PULL TRASVERSALLY THE ROPE** to open the door (Fig. 39) and verify that it never touches the guide for the whole movement.

ADJUSTMENT MECHANIC CLAMP

23 - When the tray is released open the door.

24 - Loosen the screws of the mechanic clamp and let it slide along the guide until it hits the trolley (Fig. 52).

25 - Once you have positioned it, tighten the screws to secure the position.

ATTENTION: EACH TIME THE MECHANICAL STOPPER IS ADJUSTED (MOVED) IT IS NECESSARY TO PROGRAMME AGAIN THE TRAVEL OF THE TROLLEY. Programming can be done every time is required.

ELECTRICAL CONNECTIONS

26 - Remove the carter by unscrewing the threaded screw and operate on the lateral couplers (Fig.40).

27 - Carry out the electric connections and screw the electric bulb provided (only 230V 50/60Hz types)

28 - Carry out the setting and the programming of the gearcase following the specific procedures illustrated in the following pages.

29 - Reassembly the carter on the operator (Fig. 42-43-44-45).

COMET S ASSEMBLY ON HORIZONTALLY PIVOTED DOOR BALANCED WITH COUNTERWEIGHTS

(with optional adapter arm code ACG8201)

1 - Remove the operator from the box and lean it on the floor.(Fig.1).

ATTENTION: NEVER CUT THE CHAIN NOR THE CHAIN GUIDE. DO NOT MODIFY THEM FOR ANY REASON. SHOULD THE GUIDE BE LONGER THAN NEEDED, FIX THE STOPPER AT A SUITABLE DISTANCE.

2 - Take the central guide (it has a hole in the middle on both sides).

3 - Put the two threaded plates into the grooves next to the holes.

4 - Take two fastening ceiling brackets and screw them to the guide with screws and washers as indicated in fig 2-3-4-5

5 - Insert a guide connecting profile letting it stick out of about 10cm from the head guide (Fig.6).

6 - Fix it with one of the self-threading screws 4,2x13 provided (Fig.7).

7 - Insert the chain into the central guide being careful the channel you choose for the insertion (Fig. 8-9)

ATTENTION: DO NOT GREASE THE CHAIN!

8 - Tighten the central guide on the profile with a screw 4,2x13 as shown in fig. 10 e 11.

ATTENTION : FASTEN THE TWO SCREWS ON THE SAME SIDE!

9 - Tighten the other two screws on the opposite side verifying that the two profiles are not separate one from the other (Fig.12-13).

10 - Insert the second connecting profile and proceed as indicated from point 5 to point 11(Fig. 14-15-16-17-18-19-20-21).

11 - Take the front attachment and use it to determine the distances between centres of the wall fastening drillings (22-23-24).

ATTENTION : 5cm is the minimum distance to keep between the COMET S guide and the open door in the point of its minimum distance from the ceiling.

13 - After having effected the holes in the wall, screw the front attachment of the tail guide using the two threaded plates and the screws with the washers (Fig.25-26-27-28-29-30).

14 - Lean the front attachment of the wall next to the fastening holes.

ATTENTION : Place a cloth between floor and operator carter to avoid to ruin the latter (Fig.31-32).

15 - Once you have fastened the front attachment with the provided screws, take a ladder and lean on it the head of the operator (Fig.33).

16 - Fasten the operator on the ceiling using the brackets and the expansion bolts provided.

17 - Verify with a level that the guide is perfectly horizontal (Fig.34).

18 - Fasten the attachment in the middle of the garage door (Fig.46-47-48).

ATTENTION: The warranty of the operator lapses in case the front attachment is assembled in a different position and not in the middle of the door.

19 - Connect the attachment with the operator's trolley with the screws, washers and the self-locking screw nuts provided (Fig.49-50).

20 - Tie the wire and the release doorknob to the release lever of the trolley (adjust the length of the wire so that the doorknob does not touch a possible vehicle parked under it.

EMERGENCY RELEASE

21 - To avoid damaging of the operator, **release the chain trolley by pulling the string downward (DO NOT PULL THE STRING OBLIQUELY)** (Picture 38).

In order to fit an **external emergency release** without pulling the string obliquely, use the proper "Comet Release" facility code ACZ9011, provided with cable to be fixed to the door key-lock .

To safely carry out the manual movement of the door you need verify that:

- The door is equipped with suitable handles;

- Such handles do not create dangerous points during their utilization;

- The manual effort to move the door must not exceed 225N for the doors placed on private sites and 390N for the doors placed on commercial and industrial ones (values indicated in point 5.3.5 of EN 12453 standard).

ATTENTION : The activation of the release can cause an incontrollable movement of the door in case the latter is not correctly balanced.

22 - **ONLY WHEN THE TRAY IS RELEASED PULL TRASVERSALLY THE ROPE** to open the door (Fig. 39) and verify that it never touches the guide for the whole movement.

ADJUSTMENT MECHANIC CLAMP

23 - When the tray is released open the door leaving it slightly lowered once it has completed the opening (Fig.51)

24 - Loosen the screws of the mechanic clamp and let it slide along the guide until it hits the trolley (Fig. 52).

25 - Once you have positioned it, tighten the screws to secure the position.

ATTENTION: EACH TIME THE MECHANICAL STOPPER IS ADJUSTED (MOVED) IT IS NECESSARY TO PROGRAMME AGAIN THE TRAVEL OF THE TROLLEY. Programming can be done every time is required.

ELECTRICAL CONNECTIONS

26 - Remove the carter by unscrewing the threaded screw and operate on the lateral couplers (Fig.40).

27 - Carry out the electric connections and screw the electric bulb provided (only 230V 50/60Hz types).

28 - Carry out the setting and the programming of the gearcase following the specific procedures illustrated in the following pages.

29 - Reassembly the carter on the operator (Fig. 42-43-44-45).

A - ELECTRICAL CONNECTIONS

ELECTRONIC BOARD OVER

Code BC07072

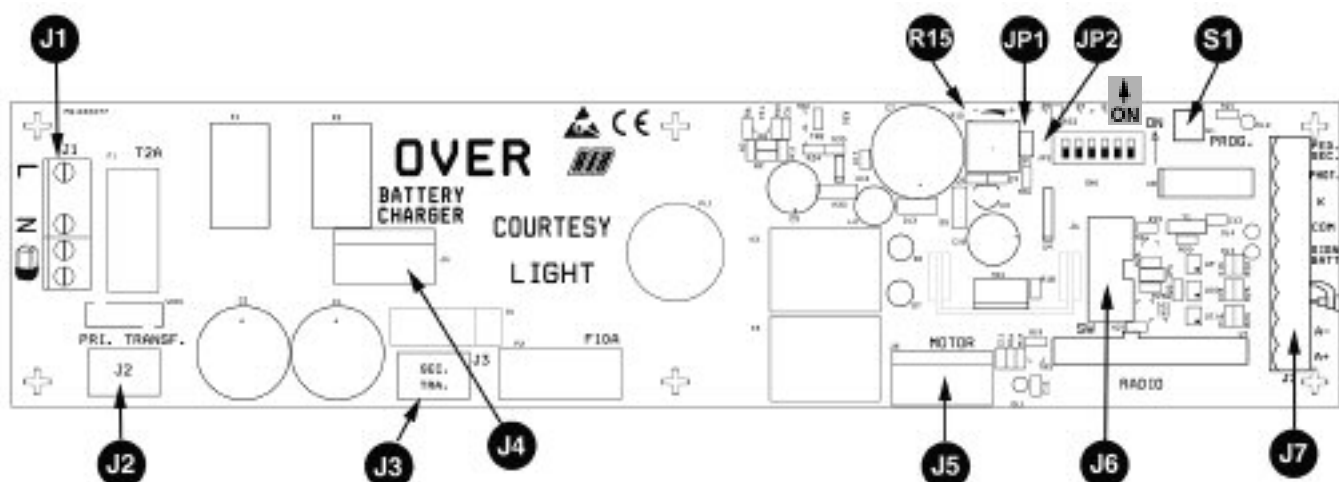

J1 => L - N Feeding 230 Vac 50/60 Hz (on request 120V/60Hz)
Flashlight Connection at 230Vac 40W (code ACG7059)
(on request 120V 40W code ACG7060)

J2 => PRI. TRANSF. Connector for primary transformer
J3 => SEC. TRANSF. Connector for secondary transformer
J4 => BATTERY CHARGER Connector for battery recharge card (code ACG4660)

J5 => MOTOR Connection MOTOR and ENCODER (carried out in the factory)
J6 => SW Connector dedicated to the programming in the factory.

DO NOT TOUCH THE JUMPERS WHICH ARE IN THE POSITION INDICATED IN THE PICTURE



J7 => Controls and Fittings Feeding

1 PED. SEC. Contact for security Micro for pedestrian door (NC)
2 PHOT. Photoelectric cells contact (NC)
3 K Single Impulse Contact (NA)
4 COM. Common Contacts
5 SIGN. BATT. Battery State led connection (12Vdc)
6 AERIAL Cable shielding aerial connection
7 AERIAL Aerial central cable connection
8 A- Negative for Fittings feeding (-24Vdc)
9 A+ Positive for Fittings Feeding (+24Vdc)

U7 => RADIO Radio Receiver Mode 433,92 MHz

DIP 5 Release Facilitation (ON active).
DIP 6 Pre-flashing (ON) – Normal flashing (OFF)

JP1 => Exclusion encoder as safety (OFF encoder activated - ON deactivated)
JP2 => **If closed**, the card is for the motor COMET 60S depicted.
To execute the configuration for the motor COMET 80S, **open** the two soldering pads cutting the trace.

S1 => PROG. Button for the programming.

R 15=> Slow speed electronic regulation

The slow speed regulation is carried out by operating on the R15 Trimmer, through which the output voltage at the ends of the motor can be changed (rotating clockwise the speed increases). The regulation is carried out to determine the correct speed during the opening and closing phase according to the structure of the door or in the presence of slight frictions which could compromise the correct working of the system.

LED SIGNALLINGS

DL1 Encoder operation check (red)
DL2 Programming activated (red)
DL3 Photoelectric cells connection (NC) (red)
DL4 Pedestrian door safety (NC) (red)

RELAY

K1 - Power Relay which controls the flashlight
K2 - Power relay which controls the courtesy lamp
K3 - Power relay which enables the opening
K4 - Power relay which enables the closing

OMNIFET

TR4 - Power Omnifet which controls both the opening and the closing

FUSES

F1 - 2A protection fuse for primary
F2 - 10A protection fuse for the motor

COURTESY LIGHT Courtesy light 230Vac 40W max (on request 120V 40W)

B - ADJUSTING THE MICRO-SWITCHES

DIP 1 CHECK MOTOR ROTATION DIRECTION (ON) (POINT C)

DIP 2 TIMES PROGRAMMING (ON) (POINT D)

OPERATING MICRO-SWITCHES

DIP 1-2 Read in /cancellation radio codes for motor control
(DIP 1 ON followed by DIP 2 ON)

DIP 2-1 Read in/cancellation radio codes for courtesy light control
(DIP 2 ON followed by DIP 1 ON)

DIP 3 Waiting time before automatic closing (ON) (max 5 min.)

DIP 4 Photoelectric cells always active (OFF) – Photoelectric cells active only in closing phase (ON)

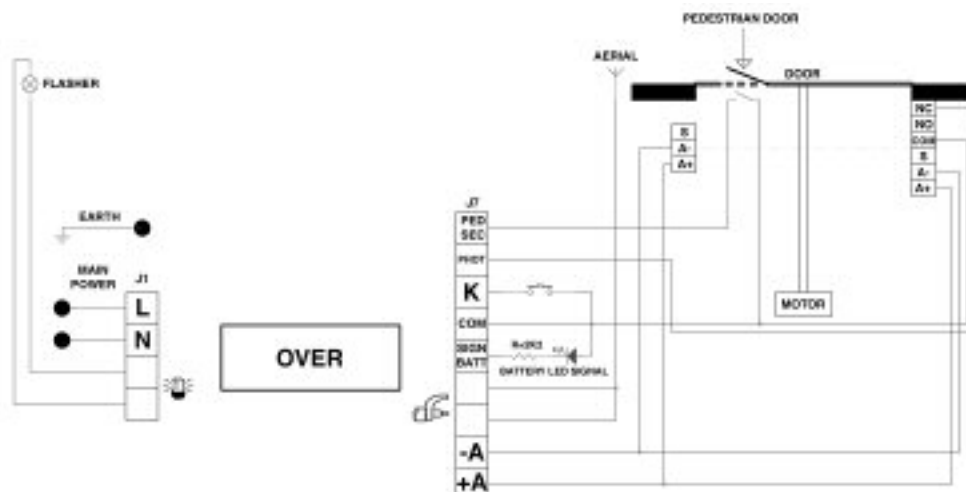

C - MOTOR ROTATION DIRECTION CHECK

This control aims to facilitate the operator during the installation of the system, or during possible further checks.

- 1 - Set Dip1 on ON => The led DL2 starts to lighten.
- 2 - Press and keep pressed the button PROG. (now the movement is carried out with a man present, open-stop-close-stop-open-etc.) => the door closes.
- 3 - Press and keep pressed the button PROG => the door opens.
- 4 - Carry out the calibration of the mechanic opening clamp (present on the operator)
- 5 - Carry out the calibration of the deceleration speed => set the R15 trimmer at the minimum => press the button and keep it pressed=> after 3 seconds the slowing down starts.

Verify that the motor has power enough to move the door both when opening and closing. Contrariwise, increase the value set on the trimmer until the optimal condition for working is reached.

- 7 - At the end of the check set DIP1 back on OFF => TheDL2 led switches off thus signalling the exit from the check.

N.B.: During this check the ENCODER and the courtesy light are active.

D - TIMES PROGRAMMING (DIP 2)

- 1 - The programming must start with the completely open door.
 - 2 - Set the micro switcher Dip 2 on ON => The DL2 led will emit short flashings
 - 3 - Press the button PROG. => the door closes.
 - 4 - Once the door is close, the ENCODER stops the motor.
 - 5 - After two seconds the door opens automatically.
 - 6 - Once the mechanic opening clamp is reached, the ENCODER stops the motor (with encoder and time readings) and the waiting time calculation before the automatic closing becomes active (max 5 minutes).
 - 7 - Press the button PROG. => The waiting time calculation before the automatic closing stops and the door closes. In the same moment, the DL2 led stops lightening thus signalling the exit from the machine learning procedure.
- From this moment the safeties or other controls of the door will normally work (reversals, stop, alarms, etc....).
- 8 - The closing of the door will be carried out in speed mode and in the proximity of the total closing in slow down mode.
 - 9 - Once the ENCODER calculation is over, the door stops.

AT THE END OF THE PROGRAMMING PUT THE DIP 2 BACK ON OFF.

DURING THE PROGRAMMING THE SAFETIES ARE ACTIVE AND THEIR INTERVENTION STOPS THE PROGRAMMING (THE LED DL2 WHICH WAS LIGHTENING NOW HAS A COSTANT LIGHT). TO REPEAT THE PROGRAMMING SET THE DIP 2 ON OFF), CLOSE THE DOOR FOLLOWING THE PROCEDURE "MOTOR ROTATION SENSE CHECK" AND REPEAT THE PROGRAMMING DESCRIBED ABOVE.

ATTENTION: EACH TIME THE MECHANICAL STOPPER IS ADJUSTED (MOVED) IT IS NECESSARY TO PROGRAMME AGAIN THE TRAVEL OF THE TROLLEY.
Programming can be done every time is required.

E - RADIO CODE LEARNING PROCEDURE

FOR MOTOR CONTROL (MAX 8 CODES):

- 1 - To be carried out when the door is close.
- 2 - Set DIP 1 - ON and subsequently DIP 2 - ON => DL2 programming led will lighten with a frequency of 1 sec. ON e 1 sec. OFF for 10 seconds, witch is the time required for they code's programming.
- 3 - Press the remote control button (normally the **A channel**) within the 10 set seconds. If the remote control is correctly read in, the courtesy light emits a flashing.
- 4 - The codes' programming time is automatically renewed to read in the following remote control.
- 5 - To end the programming wait 10 seconds, or press for a while the PROG. button => DL2 programming led will stop lightening.
- 6 - Re-set DIP 1 - OFF and DIP 2 - OFF.
- 7 - End of the procedure.

FOR COURTESY LIGHT ONLY (MAX 8 CODES):

- 1 - To be carried out when the door is close.
- 2 - Set DIP 2 - ON and subsequently DIP 1 - ON => DL2 programming led will lighten with a frequency of 1 sec. ON e 1 sec. OFF for 10 seconds, witch is the time required for they code's programming.
- 3 - Press the remote control button (normally the **B channel**) within the 10 set seconds. If the remote control is correctly read in, the courtesy light emits a flashing.
- 4 - The codes' programming time is automatically renewed to read in the following remote control.
- 5 - To end the programming wait 10 seconds, or press for a while the PROG. button => DL2 programming led will stop lightening.
- 6 - Re-set DIP 1 - OFF and DIP 2 - OFF.
- 7 - End of the procedure.

RADIO CODES CANCELLATION PROCEDURE:

- 1 - Set DIP 1 - ON and subsequently DIP 2 - ON (to read in the motor control codes) or set DIP 2 -

- ON and subsequently DIP 1-ON (to read in the courtesy light control codes)
- 2 - DL2 programming led will lighten with a frequency of 1 sec. ON e 1 sec. OFF for 10 seconds.
- 3 - During the 10 seconds => press and keep pressed the PROG. Button for 5 seconds => the memory cancellation is signalled by two flashings of the courtesy light.
- 4 - Subsequently DL2 programming led stays active and it is possible to add new codes following the procedures described above.

MEMORY SATURATION SIGNALING

- 1 - By setting DIP 1 - ON and subsequently DIP 2 -ON (to read in the motor control codes) or by setting DIP 2 - ON and subsequently DIP 1 - ON (to read in the courtesy light control codes)
- 2 - The courtesy light lightens for 6 times thus signalling that the memory is full.
- 3 - Subsequently the DL2 programming led stays active for 10 seconds, thus enabling the possible total cancellation of the codes.

CONTROL FITTINGS OPERATION

STEP BY STEP CONTROL BUTTON (COM-K)

It carries out a cyclic control of open-stop-close-stop-open-etc. controls.

REMOTE CONTROL

It carries out a cyclic control of open-stop-close-stop-open-etc. controls.

It is possible to control only the courtesy light (see codes learning procedure for courtesy light control)

AUTOMATIC CLOSING

The pause times before the automatic closing of the door are recorded during the times programming.

The max. pause time is 5 minutes.

The pause time can be activated or deactivated through DIP3 (ON - active).

RELEASE FACILITATION

With DIP 5 ON, when the closing will be completed a reversal manoeuvre will be carried out for a fixed time of 0,2s to facilitate the manual release.(in this phase the ENCODER is not enabled)

COURTESY LIGHT

It is activated to the opening and closing controls for a fixed time of 3 minutes, the time is renewed if a command is given when the light is still on.

It is possible to control the courtesy light only through the radio control for 3 minutes (see codes learning procedure for courtesy light control).

Also this time is renewed if a radio command is given when the light is still on.

BATTERY FUNCTIONING WITH BLACK OUT

If two 12V – 1,2 Ah batteries are connected in series to the recharge card positioned in the gearcase, with lack of voltage the door opens and closes normally, the battery state pilot light (optional) switches on thus signalling the functioning with the battery. The functioning of the door is ensured up to a voltage level of about 20V, after which we have a signalling (given by the recharge card to the gearcase) which blocks the door and makes the battery state pilot light lighten.

When the network voltage returns, the recharge card starts charging the battery and the battery state led switches off.

It is sufficient to press the remote control (or the K button) to open the door.

When the bar is door, give a closing command or wait the pause time before the automatic closing => the door starts closing.

When closed, the normal functions are reactivated.

RESTART AFTER BLACK OUT

When the voltage is back, giving a command the door will open and as long as it hasn't carried out a complete cycle (opens+closes) the encoder will interpret any impact as the end of the stroke.

Consequently, it is obligatory to make COMET S carry out a complete cycle to realign the parameters, after which the encoder will also work as safety for obstacle survey.

SAFETY FITTINGS OPERATION

ENCODER (INCORPORATED)

COMET S is equipped with an incorporated ENCODER to put, in case there is an obstacle, the door's motion into reverse during the opening phase and the closing phase.

Often, normal current sensors do not allow the reversal during the last centimetres of the running.

RIB Encoder is conform to what required by EN60335-2-95 standards.

It has the duty to act as security, both during the closing and the opening phase, with reversal of the movement and define the stroke during the programming.

With reference to EN 12453 standard on the point 5.5.2. => non automatic single family doors (automatic closing deactivated) which assembly an operator conform to the EN60335-2-95:2001 and that do not lean on public access areas, can avoid to assembly protection devices against deflection, shearing and conveyance points.

It is possible to exclude the ENCODER functioning only as security through the JUMPER JP1 (ON). In case the ENCODER should not work (not fed, disconnected wires or faulty) the movement of the door is not carried out (the ENCODER is an active security).

If after a first intervention of the ENCODER in closing or opening phase there is a second one, obviously in the contrary sense, the door stops and then reverses for 1 sec.

The flashlight and the courtesy light will be active and will lighten for a minute thus signalling the emergency state.

During or after the minute of sounding alarm, it is possible to reset the functioning of the door by pressing any control button.

PHOTOELECTRIC CELL (COM-PHOT)

With the door close, if there is an obstacle in the radius of the photoelectric cells and the opening command is given, the door opens (during the opening phase the photoelectric cells will not work). The photoelectric cells will only work during the closing phase (with reset of the reverse motion after a second even if they are busy).

N.B.: Every six months make sure to check that photocells are not out of order

FLASHLIGHT ()

N.B.: The electronic board OVER can feed ONLY FLASHLIGHTS WITH LIGHTENING CIRCUIT. The flashlight is active during the motion of the door, or to signal the impact alarm state for 1 minute.

Use a flashlight (Code ACG7059) with a max. 230V 40W lamp (on request 120V 40W code ACG7060).

PRE-LIGHTENING FUNCTION:

DIP 6 - OFF => The motor and the flashlight start contemporarily.

DIP 6 - ON => The flashlight starts 3 seconds before the motor.

PEDESTRIAN SECURITY (COM- PED. SEC.)

In case the horizontally pivoted or sectional door has a pedestrian door, connect a micro switcher (N.C. when the pedestrian door is close) signalling its state to the gear case.

For a correct working of the system, DL4 led must be on to signal that the pedestrian door is correctly closed. If DL4 led is off, no motion of the door is allowed since the pedestrian door is open.

TECHNICAL CHARACTERISTICS OVER

- Temperature range	0 ± 55°C
- Humidity	< 95% without condensation
- Feeding tension	230V~ ±10% (on request 120V±10%)
- Frequency	50/60 Hz
- Battery feeding	20-24,5Vdc
- Transformer power	130VA - V primary 230 Vac - V Secondary 18Vac
- Standby modus	50mA
- Network micro-interruptions	100ms
- Flashlight max. load	230Vac 40W
- Courtesy light max. load	230 Vac 40W
- Power available for photoelectric cells and fittings	1A ±15%

RADIO TECHNICAL CHARACTERISTICS

- Reception Frequency	433,92MHz
- Impedance	52Ω
- Sensibility	>2,24μV
- Excitation Time	300ms
- De-excitation Time	300ms

- All inputs must be used ad clean connections since feeding is generated internally to the card and is disposed so to assure the double or reinforced insulating compared to the parts in tension.

- All inputs must be managed by a programmed integrated circuit which carries out a self-control every time the running starts.

OPTIONALS

For the connections and the technical data of the fixtures follow the relevant handbooks.

BATTERY CHARGE CARD

Cod. ACG4660 for COMET S 24V

The time for the complete recharge of 12Vdc 1,2Ah batteries (n° 2 pieces connected in series, optional cod. ACG9511), at the first installation is of 24 hours, with a charge current of 0,03A.

BATTERY STATE SIGNALLING PILOT LIGHT FEEDING (COM - SIGNAL BATTERY)

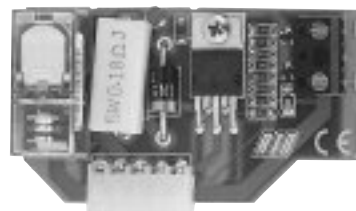

In case the network tension lacks and the emergency battery is operated, this pilot light switches on thus signalling the network lack, and it starts lightening only when the battery is discharged. When the pilot light lightens, the gearcase is no longer operative.

Only when the network tension is back, the pilot light switches off and all controls are restored. (obviously the battery will only recharge in the presence of the network tension).

N.B.: In case we exceed with the pilot lights, the logic of the gearcase will result damaged with a possible block of the operations.

FUNCTIONING WITH BLACK OUT

- **If batteries are connected to the control board**, with lack of network tension the batteries state pilot light switches on thus signalling the functioning with battery. The functioning of the door is ensured until a charge level of about 20V, after which there will be a signal given by the recharge card to the gearcase which blocks the door and make the batteries state pilot light lighten. When the network tension is back, the recharge card will start recharging the batteries. You just need pressing the remote control (or the opening button or the step by step button) to open the door. Once the door will be open, give a closing command or wait the pause time before the automatic closing => The door starts closing. When it is closed, the normal functions will be restored.

- **If no battery is connected to the control board**, there is no particular procedure to follow. When the network tension is back, it is sufficient to press the remote control, the opening button or the step by step button to open the door. When the door is open, give a closing command or wait the pause time before the automatic closing. The door starts closing => When it is closed, the normal functions will be restored.

During the realignment the securities are active.

TRANSMITTER MOON

MOON 433 - MOON 91



433 code ACG6081 433 code ACG6082
91 code ACG7025 91 code ACG7026

MOON CLONE

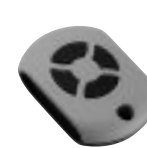

code ACG6093

BLOCK

BLOCK KEY SELECTOR FOR WALL-INSTALLATION

code ACG1053

BLOCK KEY SELECTOR TO BUILD-IN

code ACG1048



SPARK AERIAL

To obtain the best performances of the above mentioned devices, you have to install an aerial tuned on the installed radio receiver frequency.

N.B. Keep much attention that the central wire of the cable does not enter in touch with the external copper braiding, which would nullify the functioning of the aerial.

The aerial must be installed perpendicularly and must be in the sight of the remote control.

ANTENNA SPARK 433 code ACG5252

LAMPEGGIATORE SPARK 230V with incorporated intermittent card code ACG7059
(on request 120V 40W code ACG7060)

**FIT SYNCRO**

FIT SYNCRO PHOTOCELLS for the wall-installation - code ACG8026

The range you can set is 30-60ft.

You can fit many couples close together thanks to the synchronising circuit.

Add the **SYNCRO TRANSMITTER**, code: ACG8028, for more than 2 photocells couples (up to 4)

COUPLE OF BUILT-IN BOXES FOR THE FIT SYNCRO code ACG8051

**EXTENSION**

code ACG8202

COMET 60S can open a door height up to 3,4mt adding the optional extension accessory.

**EXTERNAL UNLOCK DEVICE**

code ACZ9011

**PUSH BUTTON FLAT**

code ACG2013



For problems
and suggestions
Contact us at
Quality@ribind.it

WICHTIGE SICHERHEITSANLEITUNGEN

ACHTUNG
FÜR DIE SICHERHEIT DER PERSONEN IST ES WICHTIG, DASS ALLE ANWEISUNGEN
GENAU AUSGEFÜHRT WERDEN.

DIESE BETRIEBSANLEITUNG SORGFÄLTIG AUFBEWAHREN

1. Wenn in der elektrischen Steuerung nicht vorgesehen, muss oben auf derselben ein Schalter angebracht werden des Typs thermomagnetisch (mit minimaler Öffnung der Kontakte bzw. 3mm.), welcher die Übereinstimmungszeichen der internationalen Normen aufweist. Diese Vorrichtung muss geschützt werden vor einer ungewollten Schließung (z.B. wenn sie in einer abgeschlossenen Schalttafel installiert ist).
2. Für die Sektion und für den Kabel-Typ empfiehlt RIB die Benutzung eines Kabels des Typs H05RN-F mit Minimalsektion von 1,5 mm² und auf jeden Fall, sich an die Norm IEC 364 zu halten, unter Beachtung der gültigen Installationsnormen des eigenen Landes.
3. Positionierung eines eventuellen Fotozellen Paares: Der Fotozellen Strahl darf 70 cm. vom Boden entfernt, nicht überschreiten, und die Distanz der Bewegungsfläche des Tores darf nicht höher als 20 cm. sein. Ihre korrekte Funktionierung muss bei Installationschluss überprüft werden, in Übereinstimmung mit Punkt 7.2.1 der EN 12445.
4. Um die gegebenen Richtlinien der Norm EN 12453 zu erfüllen, ist es erforderlich, sollte die Höchstlimite 400 N überschritten werden, an totaler Torhöhe (bis zu 2,5 m. max.) die Aktiv-Präsenz zu ermitteln. – In diesem Falle werden die Fotozellen extern und intern angebracht, in Übereinstimmung mit Punkt 7.3.2.2 der EN 12445.
5. Monatlich überprüfen, dass sich der Bewegungsmotor invertiert, wenn das Tor an einen Gegenstand am Boden stößt, der eine Höhe von 50 mm. aufweist. Wenn erforderlich neu überprüfen, da eine nicht korrekte Regulierung gefährlich sein kann.

N.B. Die Erdung der Anlage ist obligatorisch.

Die beschriebenen Daten in der vorliegenden Betriebsanleitung sind rein indikativ. RID behält sich vor, diese in jedem Moment zu modifizieren.
 Die Anlage verwirklichen unter Beachtung der geltenden Normen und Gesetze.

WICHTIGE SICHERHEITS ANLEITUNGEN FÜR DIE INSTALLATION
ACHTUNG - EINE UNKORREKTE INSTALLATION KANN SCHWERE SCHÄDEN
VERURSACHEN.
ALLE INSTALLATIONSANLEITUNGEN BEFOLGEN

1. Diese Betriebsanleitung dient ausschließlich dem Fachpersonal, welches die Konstruktionskriterien und die Sicherheits-Vorschriften gegen Unfälle für Tore, Türen und automatische Tore kennt (geltende Normen und Gesetze beachten und befolgen).
 2. Der Monteur muss dem Endkunde eine Betriebsanleitung in Übereinkunft der 12635 überreichen.
 3. Der Monteur muss in Nähe der Steuerung oder des Garagentores Etiketten anbringen, die auf die Einklemmgefahren hinweisen.
 4. Die Anlage oft kontrollieren, besonders Kabel, Federung und Halterung, um eventuelle Gleichgewichtsstörungen und Abnützungszeichen oder Schäden zu entdecken. Der Endkunde darf das Tor nicht elektrische betätigen, wenn dieses Unterhalt oder Reparaturen benötigt, oder weil dieses nicht korrekt installiert, oder ein Tor nicht richtig ausbalanciert wurde, und deswegen zu Verletzungen führen kann.
 5. Vor der Installierung muss für die automatische Schließung und zur Sicherheitsgewährung der identifizierten kritischen Punkte, eine Risiko Analyse vorgenommen werden (die Normen EN 12453/EN 12445 befolgend).
 6. Der Fachmann muss vor Installierung alle unnötigen Hindernisse beseitigen, wie Seile, Taue oder Ketten und nach Installierung des Bewegungsmotors alle nicht nötigen Geräte ausschalten.
 7. Vor Installierung des Bewegungsmotors, muss der verantwortliche Fachmann sich vergewissern, dass sich das Tor in guter mechanischer Kondition befindet, und, dass es sich angebracht öffnet und schließt.
 8. Der Installateur hat die Vorrichtung für die manuelle Auslösung in einer Höhe die unter 1,8 m. liegt anzubringen.
 9. Der Installateur hat alles was die automatische Bewegung des Tores behindert wegzuräumen, wie z.B. Riegel, Schieber, Ketten Schlüssel-Schlösser usw.
 10. Der Installateur muss die Etiketten so anbringen, dass diese permanent und gut sichtbar sind, als Warnung vor Zusammendrücken. Sie können auch in der Nähe von eventuellen fest installierten Kommandos angebracht werden.
 11. Die Verkabelung der verschiedenen externen elektrischen Komponenten zum Operator (z.B. Fotozellen, Blinker etc.) muss nach EN 60204-1 ausgeführt werden, Änderungen davon nach Punkt 5.2.2 der EN 12453.
 12. Die eventuelle Montage einer Schalttafel für den manuellen Bewegungsbefehl muss so angebracht werden, dass der Benutzer sich nicht in Gefahrenzone befindet, und dass das Risiko einer zufälligen nicht gewollten Aktivierung von Schaltern gering ist.
 13. Befehlkommandos für die Automatisierung (Schalttafel, Fernbedienung usw.) gehören nicht in Reichweite von Kindern. Die Kommandos müssen min. 1,5 m. ab Boden und außerhalb des Aktionsbereiches der mobilen Teile angebracht werden.
 14. Vor jeglichem Eingriff, sei es Installation, Regulierung oder Wartung der Anlage, muss vorher die Stromzufuhr unterbrochen werden, den dafür bestimmten Magnetthermo-Schalter drücken, der oben an der Anlage installiert ist.
 15. Vor Abschluss der Anlage-Installation muss der Monteur sich vergewissern, dass die Torteile keine Hindernisse für öffentliche Gehsteige und/oder Straßen darstellen.
 16. Vor Abschluss der Anlage-Installierung muss der Monteur sich vergewissern, dass der Motor die Bewegungsbefehle ausführt, der Toröffnung Widerstand leistet oder diese blockiert, wenn das Tor mit einer Gewichtsmasse von 20 Kg. beschwert wird, das sich am unteren Rande des Tores in der Mitte befindet (dies gilt für Tore die eine Öffnungsbreite von über 50 mm. Durchmesser haben).
 17. Bei Installationsabschluss muss sich der Monteur davon überzeugen, dass der Mechanismus entsprechend reguliert wurde, und dass der Bewegungsmotor sich invertiert, sollte das Tor an einen Gegenstand stoßen der vom Boden gemessen 50 mm. beträgt.
- DIE FIRMA RIB ÜBERNIMMT KEINE VERANTWORTUNG für eventuelle Schäden, die entstehen können, wenn die Installierungsvorschriften, die den gültigen Sicherheitsnormen entsprechen, nicht eingehalten werden.

TECHNISCHE EIGENSCHAFTEN	COMET	
	60 S	80 S
Maximale Torfläche	m ² 5	7
Maximale Torbreite	m 2,4 (3,4*)	3,4
maximale Kraft	N 700	900
Öffnung Zeit	s 20	25
Stromspannung und frequenz CEE	230V ~ 50/60Hz	
max. Leistungsaufnahme	W 180	170
max. Stromaufnahme	A 0,6	0,5
Anzahl der normative Zyklen	n° 4 - 20s/2s	4 - 25s/2s
Nr. Zyklen rieten einem Tag	30	
Service	30%	
Zahl garantierte nachfolgende Zyklen	7/20s	13/25s
Motorgewicht	Kg 16,5	19
Geräusch	db <70	
Betriebstemperatur	°C 0 ÷ +55°C	
Schutzart	IP 20	

*COMET 60 S Dose öffnet eine Türhöhe bis zu 3,4mt, welches das wahlweise freigestellte Verlängerung Zusatzgerät code ACG8202 addiert.

ACHTUNG auf Karte OVER folgendes beachten und überprüfen:
 wenn JP2 geschlossen: ist die Konfiguration der Karte für den Motor COMET 60S
 wenn JP2 geöffnet: ist die Konfiguration der Karte für den Motor COMET 80S
Bezug nehmen auf die Sektion "Elektrische Verbindungen".

VOR-INSTALLIERUNGS KONTROLLE

- N.B. Es ist obligatorisch die charakteristischen Eigenschaften der Tore den gültigen Normen und Gesetze anzupassen. Das Tor darf nur automatisiert werden, wenn es in gutem Zustand ist, und wenn es der Norm EN 12604 entspricht.
- Das Tor darf keine Durchgänge für Personen aufweisen. Im gegensätzlichen Falle muss man geeignete Vorsichtsmassnahmen treffen, in Übereinkunft auf Punkt 5.4.1 der Norm EN 12453 (z.B. vermeiden, dass der Motor läuft, wenn der Personendurchgang offen ist, dies Dank einem Mikro-Schalter, welcher für diesen Zweck an die Elektro-Steuerung angeschlossen ist.
 - Es sollen keine Einklemmstellen entstehen (z.B. zwischen dem geöffnetem Tor und der Wand).

TECHNISCHE EIGENSCHAFTEN – OPERATOR COMET S

Ist ein patentierter irreversibler Operator, der für die Bewegung von Garagen-Schwingtoren und in Sektionen geteilte Tore durch Feder bilanziert wird (Fig.1).
 Motor ausgestattet mit eingebautem Encoder, verfügt über eine elektronische Schalttafel, diese beinhaltet einen Radioempfänger, eine manuelle Entblockungs-Vorrichtung bei Stromausfall, eine Lampe, eine Führung mit Kette, Fahrgestell, verstellbare Bügel, Fixier-Dübel.
 Es ist möglich, einen Zugarm für Sektionaltore mit Federausgleich zu bestellen (code ACG8203), oder einen Zugarm für Ausschwingende Tore mit dem Code (code ACG8201) zu bestellen.

Komponenten zur Installation nach der Norm EN1253

STEUERUNGSSYSTEM	ANWENDUNG DER SCHLIESSUNG		
	Fachpersonen (außer einem öffentlichen Platz*)	Fachpersonen (öffentlicher Platz)	Grenzlose Anwendung
mit Totmannschaltung	A	B	
mit sichtbaren Impulsen (z. B. Sensor)	C	C	C und D
mit nicht sichtbaren Impulsen (z. B. Fernsender)	C	C und D	C und D
automatisch	C und D	C und D	C und D

* Typische Beispiele sind solche Schließvorrichtungen die keinen Zugang haben zu öffentlichen Strassen:

- A: Bedienungsschalter mit Benutzer anwesend (d.h. kontinuierliche Betätigung) wie Code ACG2020
- B: Schlüsselschalter mit Benutzer, wie Code ACG1010
- C: Eingebauter Encoder (als Doppel Begrenzungs-Funktion)
- D: Eingebauter Encoder (Funktion Anwesenheitserkennung)

MONTAGE COMET S AUF SEKTIONIERTRE ODER SCHWINGTORE MIT FEDERN BILANZIERT

(Mit Bewegungsgruppe, Optional Code ACG8203)

- 1 - Den Operator aus der Verpackung nehmen und auf den Boden legen (Fig.1).
ACHTUNG: SIE DÜRFEN NIEMALS DIE KETTE KUERZEN, ODER VERAENDERN UM EVENTUELLE ANGLEICHUNGEN ANS TOR VORZUNEHMEN. BITTE BEACHTEN SIE AUCH DAS SIE DIE STOPPER RICHTIG EINSTELLEN.
- 2 - Die Zentralführung nehmen (hat auf beiden Seiten ein Loch in der Mitte).
3 - Die beiden Gewindeschrauben in den Hohlwegen in Übereinstimmung der Bohrungen einsetzen
4 - Zwei Bügel zur Decken-Fixierung nehmen und diese mit den Schrauben und Unterlegscheiben an die Führung schrauben (Fig. 2.3.4.5).
5 - Ein Profil als Verbindung zur Führung einsetzen, dabei soll dieses 10 cm. über die Führung vorstehen (Fig. 6).
6 - Fixieren mit einer der Selbstschneideschraube 4,2x13 in der Ausstattung mitgeliefert (Fig. 7).
7 - Die Kette in die Zentral-Führung setzen, dabei den zu wählenden Kanal zur Einsetzung beachten (Fig. 8-9).
ACHTUNG: DIE KETTE NICHT SCHMIEREN !
8 - Die Zentralführung nun an das Profil anschrauben mittels einer Schraube von 4,2x13 wie in den Figuren 10 und 11.
ACHTUNG: DIE BEIDEN SCHRAUBEN AN DERSELBEN SEITE FIXIEREN !
9 - Die beiden anderen Schrauben auf der Gegenseite anschrauben, dabei darauf achten, dass die beiden Profile keinen Zwischenraum haben und nicht voneinander getrennt sind (Fig. 12-13).
10 - Das zweite Verbindungs-Profil einsetzen und vorgehen wie in Punkt 5 bis Punkt 11 aufgeführt (Fig. 14-15-16-17-18-19-20-21).
11 - Den vorderen Anschluss nehmen, damit den Achsabstand für die Bohrung zur Wandfixierung ermitteln (Fig. 22-23-24).
ACHTUNG: 5 cm ist die Minimaldistanz, welche eingehalten werden muss zwischen der Führung COMET S und dem geöffneten Tor, dies an dem Punkt, wo der Zwischenraum zwischen Tor und Decke am kleinsten ist.
13 - Nach der Durchführung der Wandbohrung, den vorderen End-Anschluss festsetzen mittels den zwei Gewindeplatten, den Unterlegscheiben und Schrauben (Fig. 25-26-27-28-29-30).
14 - Den vorderen Anschluss in unmittelbarer Nähe der Fixierbohrungen an die Wand lehnen..
ACHTUNG : Als Schutz ein Tuch auf den Boden legen, um den Operator-Carter zu schützen.
15 - Ist der vordere Anschluss mit den mitgelieferten Schrauben angeschraubt, wird eine Leiter dazugestellt, damit der Kopfteil des Operators darauf aufgestützt werden kann (Fig. 33).
16 - Der Operator wird nun an der Decke befestigt, dies mittels den Bügeln und den mitgelieferten Expansionsschrauben.
17 - Mit einer Waage überprüfen, dass die Führung genau horizontal liegt. (Fig. 34).
18 - Den Anschluss in der Mitte des in Garagentore Tores fixieren (Fig. 35-36).
19 - Den Anschluss mit dem Fahrgestell des Operators verbinden, dies mit den mitgelieferten Schrauben, Unterlegscheiben und den autoblockierenden Schraubenmütern (Fig. 37).
20 - Die Schnur und der Kugelgriff werden an den Entblockungshebel des Fahrgestelles gebunden. Die Länge der Schnur regulieren, damit der Kugelgriff kein eventuell unten stehendes Fahrzeug berühren und beschädigen kann..

NOT ENTBLOCKUNG

- 21 - Um den Antrieb nicht zu zerstören, ziehen Sie an dem Faden am Schlitten, aber bitte Diagonal nicht Senkrecht.
Für eine sichere manuelle Bewegung der Lade muss überprüft werden, dass:
- die Türe mit geeigneten Griffen ausgestattet ist.
- entsprechende Griffen so positioniert werden, dass keine Gefahrenpunkte entstehen, während der Benutzung.
- der manuelle Kraftaufwand 225 N für Tore im Privatbereich, für Tore im kommerziellen oder Industriebereich 390 N nicht übersteigt (Werte in den Punkten 5.3.5 der Norm EN 12453 aufgeführt).
ACHTUNG : Die Aktivierung der Entblockung kann eine unkontrollierte Bewegung des Tores verursachen, wenn dieses nicht korrekt ausgeglichen ist.
22 - **NUR MIT AUSGELÖSTEM FAHRGESTELL KANN DIE SCHNUR SEITLICH GEZOGEN WERDEN**, um das Tor zu öffnen (Fig. 39), dabei unbedingt überprüfen, dass diese nie mit der Führung in Berührung kommt, dies während der ganzen Bewegungsdauer.

REGULIERUNG DES MECHANISCHEN STOPPS

- 23 - Mit gelöstem Fahrgestell das Tor öffnen.
24 - Die Schrauben des mechanischen Stopps lösen und längs Führung gleiten lassen bis das Fahrgestell erreicht ist (Fig. 52).
25 - Ist diese Position erreicht, die Schrauben fest anziehen, dies ergibt die perfekte Positionierung.
ACHTUNG: WENN SIE DEN MECHANISCHEN STOPPER VERAENDERN MUESSEN SIE ERNEUT EINE PROGRAMMIERUNG VORNEHMEN.

ELEKTRISCHE ANSCHLÜSSE

- 26 - Carter entfernen indem man die Gewindeschrauben löst, und auf die seitlichen Haken einwirkt (Fig. 40).
27 - Die elektrischen Anschlüsse durchführen und die mitgelieferte Lampe einschrauben (nur Modelle 230V 50/60Hz).
28 - Eingabe und Programmierung der Steuerung durchführen, indem man die entsprechenden Prozeduren anwendet, siehe folgende Seiten.
29 - Den Carter auf den Operator wieder einsetzen (Fig. 42-43-44-45).

COMET MONTAGE AUF GARAGE SCHWINGTOR AUSGEGlichen MIT GEGENGEWICHTEN

(Mit Anpassungs-Arm, Optional Code ACG8201)

- 1 - Den Operator aus der Verpackung nehmen und auf den Boden legen (Fig.1).
ACHTUNG: SIE DÜRFEN NIEMALS DIE KETTE KUERZEN, ODER VERAENDERN UM EVENTUELLE ANGLEICHUNGEN ANS TOR VORZUNEHMEN. BITTE BEACHTEN SIE AUCH DAS SIE DIE STOPPER RICHTIG EINSTELLEN.
- 2 - Die Zentralführung nehmen (hat auf beiden Seiten ein Loch in der Mitte).
3 - Die beiden Gewindeschrauben in den Hohlwegen in Übereinstimmung der Bohrungen einsetzen.
4 - Zwei Bügel zur Decken-Fixierung nehmen und diese mit den Schrauben und Unterlegscheiben an die Führung schrauben (Fig. 2.3.4.5).
5 - Ein Profil als Verbindung zur Führung einsetzen, dabei soll dieses 10 cm. über die Führung vorstehen (Fig. 6).
6 - Fixieren mit einer der Selbstschneideschraube 4,2x13 in der Ausstattung mitgeliefert (Fig. 7).
7 - Die Kette in die Zentral-Führung setzen, dabei den zu wählenden Kanal zur Einsetzung beachten (Fig. 8-9).
ACHTUNG: DIE KETTE NICHT SCHMIEREN !
8 - Die Zentralführung nun an das Profil anschrauben mittels einer Schraube von 4,2x13 wie in den Figuren 10 und 11.
ACHTUNG: DIE BEIDEN SCHRAUBEN AN DERSELBEN SEITE FIXIEREN !
9 - Die beiden anderen Schrauben auf der Gegenseite anschrauben, dabei darauf achten, dass die beiden Profile keinen Zwischenraum haben und nicht voneinander getrennt sind (Fig. 12-13).
10 - Das zweite Verbindungs-Profil einsetzen und vorgehen wie in Punkt 5 bis Punkt 11 aufgeführt (Fig. 14-15-16-17-18-19-20-21).
11 - Den vorderen Anschluss nehmen, damit den Achsabstand für die Bohrung zur Wandfixierung ermitteln (Fig. 22-23-24).
12 - ACHTUNG: 5 cm ist die Minimaldistanz, welche eingehalten werden muss zwischen der Führung COMET S und dem geöffneten Tor, dies an dem Punkt, wo der Zwischenraum zwischen Tor und Decke am kleinsten ist.
13 - Nach der Durchführung der Wandbohrung, den vorderen End-Anschluss festsetzen mittels den zwei Gewindeplatten, den Unterlegscheiben und Schrauben (Fig. 25-26-27-28-29-30).
14 - Den vorderen Anschluss in unmittelbarer Nähe der Fixierbohrungen an die Wand lehnen.
ACHTUNG : Als Schutz ein Tuch auf den Boden legen, um den Operator-Carter zu schützen.
15 - Ist der vordere Anschluss mit den mitgelieferten Schrauben angeschraubt, wird eine Leiter dazugestellt, damit der Kopfteil des Operators darauf aufgestützt werden kann (Fig. 33).
16 - Der Operator wird nun an der Decke befestigt, dies mittels den Bügeln und den mitgelieferten Expansionsschrauben.
17 - Mit einer Waage überprüfen, dass die Führung genau horizontal liegt. (Fig. 34).
18 - Den Anpassungs-Arm in der Mitte des in Sektionen geteilten Tores fixieren (Fig. 46-47-48).
ACHTUNG : Die Garantie für den Operator entfällt, wenn der vordere Anschluss anderswo, nicht in der Mitte angesetzt wird.
19 - Den Anschluss mit dem Fahrgestell des Operators verbinden, dies mit den mitgelieferten Schrauben, Unterlegscheiben und den autoblockierenden Schraubenmütern (Fig. 49-50).
20 - Die Schnur und der Kugelgriff werden an den Entblockungshebel des Fahrgestelles gebunden. Die Länge der Schnur regulieren, damit der Kugelgriff kein eventuell unten stehendes Fahrzeug berühren und beschädigen kann..

NOT ENTBLOCKUNG

- 21 - Um den Antrieb nicht zu zerstören, ziehen Sie an dem Faden am Schlitten, aber bitte Diagonal nicht Senkrecht.
Für eine sichere manuelle Bewegung der Lade muss überprüft werden, dass:
- die Türe mit geeigneten Griffen ausgestattet ist.
- entsprechende Griffen so positioniert werden, dass keine Gefahrenpunkte entstehen, während der Benutzung.
- der manuelle Kraftaufwand 225N für Tore im Privatbereich, für Tore im kommerziellen oder Industriebereich 390N nicht übersteigt (Werte in den Punkten 5.3.5 der Norm EN 12453 aufgeführt).
ACHTUNG : Die Aktivierung der Entblockung kann eine unkontrollierte Bewegung des Tores verursachen, wenn dieses nicht korrekt ausgeglichen ist.
22 - Mit ausgelöstem Fahrgestell, für die Tor Öffnung, die Schnur seitlich ziehen (Fig. 39), dabei unbedingt überprüfen, dass diese nie mit der Führung in Berührung kommt, dies während der ganzen Bewegungsdauer.

REGULIERUNG DES MECHANISCHEN STOPPS

- 23 - Mit gelöstem Fahrgestell das Tor öffnen, nach kompletter Öffnung nun das Tor leicht neigen (Fig.51).
24 - Die Schrauben des mechanischen Stopps lösen und längs Führung gleiten lassen bis das Fahrgestell erreicht ist (Fig. 52).
25 - Ist diese Position erreicht, die Schrauben fest anziehen, dies ergibt die perfekte Positionierung.
ACHTUNG: WENN SIE DEN MECHANISCHEN STOPPER VERAENDERN MUESSEN SIE ERNEUT EINE PROGRAMMIERUNG VORNEHMEN.

ELEKTRISCHE ANSCHLÜSSE

- 26 - Carter entfernen indem man die Gewindeschrauben löst, und auf die seitlichen Haken einwirkt (Fig. 40).
27 - Die elektrischen Anschlüsse durchführen und die mitgelieferte Lampe einschrauben (nur Modelle 230V 50/60Hz).
28 - Eingabe und Programmierung der Steuerung durchführen, indem man die entsprechenden Prozeduren anwendet, siehe folgende Seiten.
29 - Den Carter auf den Operator wieder einsetzen (Fig. 42-43-44-45).

A - ELEKTRISCHE ANSCHLÜSSE

ELEKTRONISCHE STEUERUNG – OVER Code BC07072

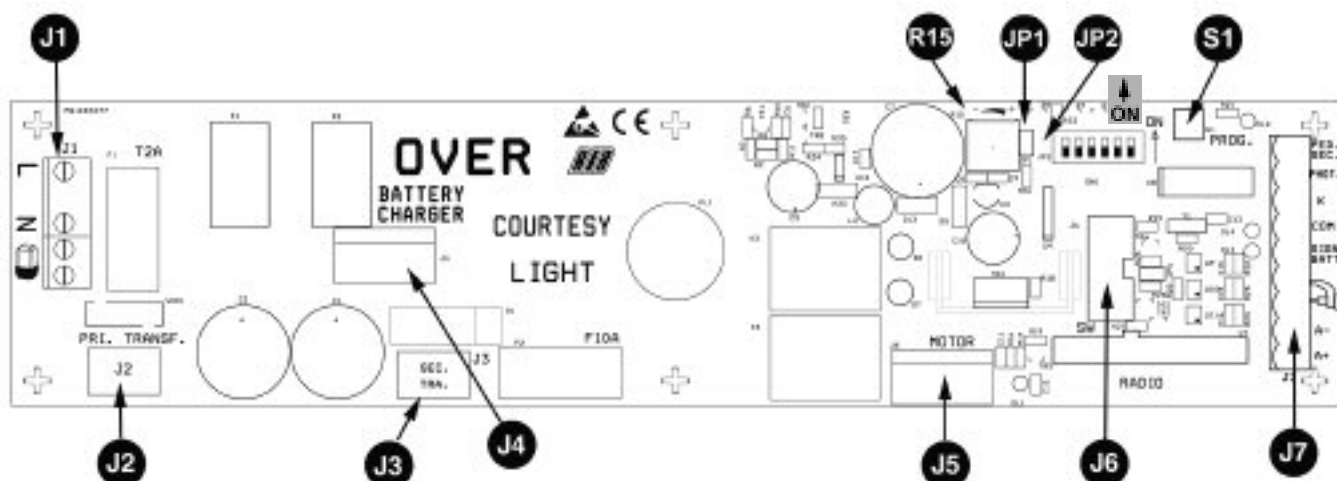

- J1 =>** L - N Speisung 230 Vac 50/60 Hz (auf Antrag 120V/60Hz)
Blinker Anschluss zu 230Vac 40W (Code ACG7059)
(auf Antrag 120V 40W Code ACG7060)
- J2 =>** PRI. TRANSF. Stecker für primär Transformator
- J3 =>** SEC. TRANSF. Stecker für sekundär Transformator
- J4 =>** BATTERY CHARGER Stecker für Karte für die Batterie-Aufladung (Code ACG4660)
- J5 =>** MOTOR Verbindung MOTOR UND ENCODER (im Werk ausgeführt)
- J6 =>** SW Stecker für die Programmierung im Werk.

DEN JUMPER NICHT BERÜHREN, DER SICH IN DER POSITION ENTSPRECHEND DES BILDES BEFINDET.



- J7 => Befehle und Speisung für Zubehöre**
- 1 PED. SEC. Kontakt zu Sicherheits-Mikro Personendurchgang (NC)
- 2 PHOT. Kontakt zu Fotozellen (NC)
- 3 K Einzel Impuls Kontakt (NA)
- 4 COM. Allgemeiner Kontakt
- 5 SIGN.BATT. Led Anschluss – Batterie Zustand (Vdc)
- 6 AERIAL Verbindung zu Kabel Abschirmung Radio Antenne
- 7 AERIAL Verbindung zu Zentralkabel Radio Antenne
- 8 A- Negativ für Speisung Zubehör (-24Vdc)
- 9 A+ Positiv für Speisung Zubehör (+24Vdc)

U7 => RADIO Modul Radio Empfänger 433,92 MHz

- DIP 5** Entblockierungserleichterung (ON aktiv)
- DIP 6** Vor-Blinken (ON) - normales Blinken (OFF)

- JP1 =>** Encoder Ausschaltung als Sicherheit (OFF Encoder aktiv - ON nicht aktiv)
- JP2 =>** wenn geschlossen ist die Konfiguration der Karte für den Motor COMET 60S. Für die Erzielung der Konfiguration für den Motor COMET 80S öffnet man die zwei Spurenfelder

S1 => PROG. Taste für die Programmierung

R 15=> Elektronischer Trimmer - Regler für Drossel Geschwindigkeit

Die Regulierung der Drossel Geschwindigkeit wird durchgeführt, indem man auf Trimmer R15 einwirkt, durch diesen wird die Ausgangsspannung des Motors variiert (mit Drehung im Uhrzeigersinn erhöht sich die Geschwindigkeit). Um bei Öffnungs- oder Schließvollendung eine korrekte Geschwindigkeit zu erzielen, wird diese Regulierung durchgeführt. Dies auch in Funktion der Toren Struktur oder in Anwesenheit von leichten Reibungen, welche die korrekte Funktion des Systems beeinflussen könnten.

LED SIGNALISIERUNGEN

- DL 1 Encoder Funktions-Kontrolle (rot)
- DL 2 Programmierung aktiviert (rot)
- DL 3 Fotozellen Kontakt (NC) (rot)
- DL 4 Sicherheit Fußgänger-Tür (NC) (rot)

RELAIS

- K1 - Leistungs-Relais; befiehlt den Blinker
- K2 - Leistungs-Relais; befiehlt „cortesy light“
- K3 - Leistungs-Relais; befähigt die Öffnung
- K4 - Leistungs-Relais; befähigt die Schließung

OMNIFET

TR 4 - Leistung Omnifet befiehlt Öffnung und Schließung

SICHERUNGEN

- F1 - 2A Schutz-Sicherung für primär
- F2 - 10A Schutz-Sicherung für den Motor

COURTESY LIGHT Lampe 230Vac 40W max (auf Antrag 120V/60Hz).

B - DIE MIKROBEDIENUNGSSCHALTER EINSTELLEN

DIP 1 KONTROLLE ROTORSINN DES MOTORS (ON) (PUNKT C)

DIP 2 ZEITPROGRAMMIERUNG (ON) (PUNKT D)

MIKROSCHALTER BETRIEB

DIP 1-2 Speicherung/Löschung Code Radio für Motorensteuerung (DIP 1 ON gefolgt von DIP 2 ON)

DIP 2-1 Speicherung/Löschung Code Radio für FUNKTIONSLICHTsteuerung (DIP 2 ON gefolgt von DIP 1 ON)

DIP 3 Wartezeit vor der automatischen Schließung (ON) (max. 5 Minuten)

DIP 4 Fotozellen immer aktiv (OFF) - Fotozellen nur Schließung aktiv (ON)

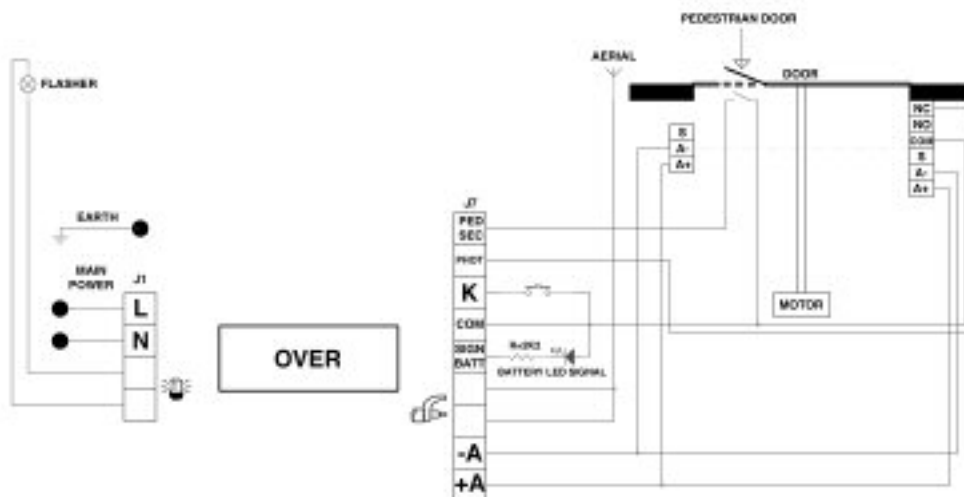

C - KONTROLLE ROTATIONSSINN DER MOTOREN

Diese Kontrolle hat die Aufgabe dem Installateur während der Instandsetzung der Anlage oder bei eventuellen folgenden Überprüfungen behilflich zu sein.

- 1- DIP 1 auf ON stellen => das Led DL2 blinkt.
 - 2- Taste PROG. drücken und gedrückt halten (jetzt wird die Betätigung durch eine anwesende Person durchgeführt, öffnet, stoppt, schließt-stoppt-öffnet etc.) => das Tor schließt.
 - 3- Taste PROG. drücken und gedrückt halten => das Tor öffnet.
 - 4- Die Tarierung des mechanischen Öffnungs-Stopper (auf dem Operator vorhanden)
 - 5- Die Tarierung der Drossel Geschwindigkeit => Trimmer R15 auf das Minimum positionieren, Taste drücken, diese gedrückt halten, nach drei Sekunden aktiviert sich die Drosselung.
- Überprüfen dass, der Motor über genügend Kraft verfügt, um das Tor zu öffnen und zu schließen. Wenn dies nicht der Fall sein sollte, den Trimmer-Wert erhöhen, bis die optimale Funktionstätigkeit erreicht ist.
- 7- Bei Kontrollschluss DIP 1 auf Position OFF stellen => Das Led DL2 löscht und signalisiert damit den Kontrollausgang.

N.B.: Bei dieser ENCODER Kontrolle sind die Fotozellen und das Funktionslicht nicht aktiv.

D - ZEITEN PROGRAMMIERUNG

- 1- Die Programmierung muß mit der vollständig geöffneten Tür beginnen.
 - 2- Den Mikroschalter auf ON stellen => Das LED DL2 ermittelt kurzes Blinken.
 - 3- Die Taste PROG. drücken => Das Tor schließt.
 - 4- Bei totaler Schließung, stoppt ENCODER den Motor.
 - 5- Nach zwei Sekunden öffnet sich das Tor automatisch.
 - 6- Bei Erreichung des mechanischen Öffnungsstopps, stoppt ENCODER den Motor (mit Speicherung der Encoder- und Zeitlesungen). Die Wartezeit-Zählung aktiviert sich vor der automatischen Schließung (max. 5 Minuten).
 - 7- Die Taste PROG. drücken => Die Wartezeit Zählung stoppt vor der automatischen Schließung und das Tor schließt sich, gleichzeitig löscht das Blinken des Led DL2, und signalisiert somit den Ausgang der Aufnahme-prozedur.
- Von diesem Moment an, nehmen die Sicherheiten oder andere Steuerungen des Tores ihre Normalfunktionen wieder auf (Inversion Stopp, Alarm etc.).
- 8- Die Schließung des Tores erfolgt in schneller Modalität, kurz vor der totalen Schließung in verlangsamer Modalität.
 - 9- Bei ENCODER Zählungsausgang stoppt das Tor.

BEI BEENDIGUNG DER PROGRAMMIERUNG DIP 2 AUF OFF STELLEN WAHREND DER PROGRAMMIERUNG SIND DIE SICHERHEITEN AKTIV UND IHR EINGRIFF STOPPT DIE PROGRAMMIERUNG (DAS LED DL2 WECHSELT VON BLINKEN AUF STANDLICHT). UM DIE PROGRAMMIERUNG ZU WIEDERHOLEN DIP 2 AUF OFF POSITIONIEREN, DAS TOR SCHLIESSEN DURCH DIE PROZEDUR „KONTROLLE MOTOREN ROTATIONSSINN“ UND DIE OBEN BESCHRIEBENE PROGRAMMIERUNG WIEDERHOLEN.

ACHTUNG: WENN SIE DEN MECHANISCHEN STOPPER VERAENDERN MUESSEN SIE ERNEUT EINE PROGRAMMIERUNG VORNEHMEN.

E - PROZEDUR ZUR AUFNAHME DES RADIO CODE

FÜR DIE MOTORENSTEUERUNG (MAX. 8 CODES)

- 1- Bei geschlossenem Tor durchführen.
- 2- DIP 1 positionieren – ON danach DIP 2 – ON => Das Programmierungsled blinkt mit einer Frequenz von 1 Sekunde OFF für 10 Sekunden, Nutzzeit für die Programmierung des Codes.
- 3- Fernbedienungstaste drücken (normalerweise **Kanal A** innerhalb der eingegebenen 10 Sekunden. Wenn die Fernsteuerung korrekt gespeichert wird, ergibt die Funktionslampe ein Blinken.
- 4- Die Programmierungszeit der Code erneuert sich automatisch, um die Speicherung der nachfolgenden Fernsteuerung zu ermöglichen.
- 5- Um die Programmierung zu beenden, müssen 10 Sekunden vergehen, oder man betätigt für einen Augenblick die Taste PROG., das Programmierungsled DL2 hört nun auf zu blinken.
- 6- DIP 1 – OFF und DIP 2 – OFF wieder neu positionieren.
- 7- Prozedur Ende.

FÜR DEN BEFEHL NUR FUNKTIONSLICHT (MAX. 8 CODES)

- 1- Bei geschlossenem Tor durchführen.
- 2- DIP 2 positionieren – ON und danach DIP 1 – ON => Das Programmierungsled blinkt mit einer Frequenz von 1 Sekunde ON und 1 Sekunde OFF, für 10 Sekunden, Nutzzeit für die Programmierung des Codes.
- 3- Fernbedienungstaste drücken (normalerweise **Kanal B**) innerhalb der eingegebenen 10 Sekunden. Wenn die Fernsteuerung korrekt gespeichert wird, ergibt die Funktionslampe ein Blinken.
- 4- Die Programmierungszeit der Code erneuert sich automatisch, um die Speicherung der nachfolgenden Fernsteuerung zu ermöglichen.
- 5- Um die Programmierung zu beenden, müssen 10 Sekunden vergehen, oder man betätigt für einen Augenblick die Taste PROG., das Programmierungsled DL2 hört nun auf zu blinken.
- 6- DIP 1 – OFF und DIP 2 – OFF wieder neu positionieren.
- 7- Prozedur Ende.

PROZEDUR LÖSCHUNG RADIO CODE:

- 1- Bei geschlossenem Tor durchführen.
- 2- DIP 1 – ON und danach DIP 2 ON positionieren (für die Code Motorenbefehle Speicherung, oder DIP 2 – ON und danach DIP 1 – ON (für die Speicherung, Befehl Funktionslicht)
- 3- Während 10 Sekunden => Die Programmierungstaste PROG. drücken, diese 5 Sekunden und gedrückt halten => Die Löschung der Speicherung wird mit zweimal Blinken von der Funktionslampe gegeben.
- 4- Programmierungsled DL2 bleibt nun aktiv und neue Code können eingegeben werden, wie in Prozedur oben beschrieben:

SIGNALISIERUNG DER VOLLEN SPEICHERUNG

- 1- DIP 1 - ON und danach DIP 2 - ON positionieren (um die Motorensteuerungs-Codes zu speichern) oder DIP 2 - ON und danach DIP 1 - ON positionieren, (um die Funktionslampesteuerungs-Codes zu speichern).
- 2- Die Funktionslampe blinkt 6 mal und signalisiert damit die volle Speicherung.
- 3- Danach bleibt das Programmierungs-Led während 10 Sekunden aktiv, dies ermöglicht eine eventuelle totale Löschung der Code.

STEUERUNGS ZUBEHORE FUNKTION

STEUERUNGSTASTE SCHRITT BEI SCHRITT (COM-K)

Führt einen zyklischen Befehl der öffne – Stopp – schließe – Stopp – öffne etc. – Steuerungen aus.

FERNBEDIENUNG

Führt eine zyklischen Befehl der öffne – Stopp – schließe - Stopp – öffne etc. Steuerungen aus. Es ist auch möglich nur die Funktionslampe zu befehlen (siehe Aufnahme-prozedur der Codes für die Steuerung des Funktionslichtes).

AUTOMATISCHE SCHLIESSUNG

Die Unterbrechungszeiten vor der automatischen Schließung des Tores werden registriert, während der Zeitprogrammierung. Die maximale Unterbrechungszeit beträgt 5 Minuten. Die Unterbrechungszeit wird aktiviert oder dis-aktiviert durch DIP 3 (ON – aktiv).

ENTBLOCKIERUNGS-ERLEICHTERUNG

Mit DIP 5 ON wird bei Schließung des Tores ein Inversionsmanöver für eine feste Zeit von 0,2 Sekunden um die manuelle Entblockung zu erleichtern (in dieser Fase ist ENCODER nicht funktionsfähig).

FUNKTIONS-LICHT (COURTESY LIGHT)

Aktiviert sich bei Öffnungs- und Schließbefehl für eine feste Zeit von 3 Minuten, die Zeit erneuert sich wenn ein Befehl gegeben wird, wenn die Lampe noch brennt. Es ist möglich die Funktionslampe durch die Radiosteuerung zu befehlen, dies während 3 Minuten (siehe Code-Aufnahme-prozedur für die Steuerung Funktionslicht). Auch in diesem Falle erneuert sich die Zeit bei einem gegebenen Radiobefehl wenn die Lampe noch brennt.

FUNKTION MIT BATTEIE BEI STROMAUSFALL

Wenn zwei Batterien (12V 1,2Ah) in Serie auf der Batterieladekarte, welche in der Steuerung positioniert ist, angeschlossen werden, öffnet sich das Tor bei Stromausfall normal, und die Leuchte Batteriezustand (Optional) schaltet ein, und signalisiert die Funktion mit der Batterie. Die Funktion des Tores wird garantiert bis zu einem Ladeniveau von zirka 20V, danach tritt eine Signalisierung ein (gegeben durch die Ladekarte an die Steuerung), welche das Tor blockiert und die Leuchte Batteriezustand aufblinken lässt. Bei Stromrückkehr beginnt die Ladekarte die Batterie aufzuladen das Led Batteriezustand schaltet aus. Es genügt die Fernbedienung (oder die Taste K) zu bedienen um das Tor zu öffnen. Bei geöffnetem Tor gebe man den Schließbefehl oder man warte auf die Unterbrechungszeit vor der automatischen Schließung => Das Tor beginnt den Schließgang. Mit der totalen Schließung werden die normalen Funktionen wieder hergestellt.

WIEDERAUFNAHME DER FUNKTION NACH STROMAUSFALL

Bei Stromrückkehr bei Eingabe eines Befehles öffnet sich das Tor und bis kein vollständiger Zyklus (öffne und schließe) der ENCODER wird jeden Aufschlag als Endlauf interpretieren. Es ist daher obligatorisch den COMET S einen vollständigen Zyklus durchführen zu lassen, um die Parameter wieder herzustellen, danach wird der ENCODER als Sicherheit eines Hindernisaufnehmers agieren.

FUNKTION DER SICHERHEITS ZUBEHÖRE

ENCODER (EINGEBAUT)

COMET S ist ausgestattet mit ENCODER um invertieren zu können, im Falle, es ergibt sich ein Hindernis, bei der Bewegung des Tores sei es beim Öffnen oder beim Schließen. Oft erlauben die normalen Stromsensoren keine Inversion in den letzten Laufzentimetern.
ENCODER RIB entspricht der Norm EN 60335 – 2 95.

Hat die Aufgabe mit Sicherheit zu dienen, sei es beim Öffnen oder beim Schließen mit Inversion der Bewegung und den Lauf während der Programmierung zu definieren.

In Bezug auf die Norm EN 12453 und auf Punkt 5.5.2 => die nicht automatisierten Tore (automatische Schließung nicht aktiviert) (für Einfamilienhäuser) welche einen Operator montiert haben gemäss EN 60335 – 2 –95: 2001 und welche keinen Zutritt haben auf öffentliches Gelände, sind nicht verpflichtet auf die Montage der Schutzvorrichtung, von Einklemm- Schnittgefahren und ähnlichem.

Es ist möglich die Funktion des ENCODER nur als Sicherheit durch den JUMPER JP1 (ON).

Im Falle bei ENCODER Funktionsausfall (nicht gespeist, lose Kabel oder defekte) die Bewegung des Tores wird nicht durchgeführt (ENCODER ist also eine aktive Sicherheit) wenn sich nach einem ersten Eingriff ENCODER beim Öffnen oder Schließen, einen zweiten ergibt, natürlich im entgegengesetzten Sinn, stoppt das Tor und invertiert für eine Sekunde.

Der Blinker und das Funktionslicht sind aktiv und blinken während einer Minute und signalisieren den Alarmzustand.

Während oder nach einer Alarm Minute ist es möglich die Funktion des Tores wieder herzustellen indem man eine X beliebige Steuertaste betätigt.

FOTOTZELLE (COM – PHOT)

Wenn bei geschlossenem Tor die Tor Öffnung befohlen wird, und wenn sich ein Hindernis im Fotozellenbereich befindet, wird sich das Tor öffnen (während der Tor Öffnung greifen die Fotozellen jedoch nicht ein).

Die Fotozellengreifen nur in der Schließphase ein (mit Wiederaufnahme der Inversionsbewegung nach einer Sekunde, auch wenn diese noch eingesetzt sind).

INFO: Es ist wichtig, dass Sie das korrekte arbeiten der Fotozellen aller 6 Monate kontrollieren.

BLINKER ()

N.B.: Diese elektronische Schalttafel OVER kann NUR BLINKER MIT BLINKKREIS speisen.

Der Blinker ist während der Torbewegung oder bei Anstoßen aktiv, dies wird während einer Minute signalisiert.

Blinker (Code ACG7059) mit Lampe max. 230V 40W benutzen (auf Antrag 120V 40W Code ACG7060).

VOR-BLINK FUNKTION:

DIP 6 - OFF => Der Motor und der Blinker starten gleichzeitig.

DIP 6 - ON => Der Blinker startet 30 Sekunden vor dem Motor-Start.

FUSSGÄNGER SICHERHEIT (COM – PED. SEC.)

Im Falle dass, das Schwingtor oder das sektionierte Tor über einen Fußgänger Durchgang verfügt, einen Mikro Schalter (N.C. geschlossene Türe für Fußgänger) anschließen, welcher der Schaltung selbst den Zustand signalisiert. Für eine korrekte Funktion des Systems, muss Led 4 eingeschaltet sein um zu signalisieren dass, die Fußgängertüre korrekt geschlossen ist. Wenn Led DL4 nicht eingeschaltet ist, ist keine Bewegung des Tores erlaubt, denn die Fußgängertüre ist offen.

TECHNISCHE EIGENSCHAFTEN – OVER

- Temperatur Bereich	0 ± 55°C
- Feuchtigkeit	<95% ohne Kondensation
- Stromspannung	230V ~ ± 10% (auf Antrag 120V±10%)
- Frequenz	50/60 Hz
- Speisung der Batterie	20-24,5Vdc
- Transformator Stärke	130 VA – V primär 230 Vac – V sekundär 18Vac
- Leerlauf Betrieb	50 mA
- Mikrounterbrüche des Netzes	100ms
- Max. Blinker Ladung	230 Vac 40W
- Max. Funktionslicht Ladung	230 Vac 40W
- Zur Verfügung stehende Spannung für Fotozellen und Zubehör	1A±15%

TECHNISCHE RADIO EIGENSCHAFTEN

- Empfangs Frequenz	433,92MHz
- Impedanz	52Ω
- Sensibilität	>2,24µV
- Erregungszeit	300ms
- Ent-Erregungszeit	300ms
- Alle Eingänge müssen als saubere Kontakte benützt werden, weil die Speisung im Innern der Karte produziert wird, und so positioniert ist, damit sie die doppelte oder verstärkte Isolation garantiert, gegenüber der untere Spannung stehenden Teile. Alle Eingänge werden durch einen Integrialkreis betrieben, welcher programmiert ist, um eine Autokontrolle bei jeder Inbetriebnahme durchzuführen.	

OPTIONALS

Für die Anschlüsse und die technischen Daten der Zubehöre verweisen wir auf die entsprechenden Betriebsanleitungen.

BATTERIE LADEKARTE

Code ACG4660 für COMET S 24V

Die vollständige Ladezeit der 12Vdc 1,2Ah Batterien (2 Stücke in Serie angeschlossen Optional Code ACG951, bei der ersten Installation beträgt 24 Stunden, mit einer Stromlade-Zufuhr von 0,03A.

SPESUNG SIGNALISATIONS LEUCHE BATTERIE ZUSTAND (COM – SIGNAL BATTERY)

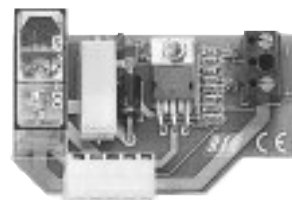

Bei Stromausfall, und bei Eingriff der Notbatterie, schaltet diese Leuchte ein, und signalisiert den Netzausfall, diese blinkt nur wenn die Batterie leer ist.

Wenn die Leuchte blinkt, ist die Steuerung nicht mehr operativ.

Nur bei Stromrückkehr schaltet die Leuchte aus, und alle Steuerungen werden wieder hergestellt (natürlich lädt die Batterie nur bei Stromvorhandensein).

N.B.: Übertreibt man mit den Lampen, wird die Logik der Steuerung in Frage gestellt, dies mit möglicher Blockierung der Operationen.

FUNKTION BEI STROMAUSFALL

- Wenn eine Batterie bei Stromausfall an die Steuerung angeschlossen wird, wird mit dem Signal Batteriezustand die Batteriefunktion angezeigt. Die Funktion des Tores wird bis zu einem Ladeniveau von 20V garantiert, danach wird von der Ladekarte ein Signal an die Steuerung mit dem Auftrag zur Blockierung des Tores gegeben, und die das Signal Batteriezustand beginnt zu blinken. Bei Stromrückkehr beginnt die Ladekarte die Batterie aufzuladen.

- Es genügt die Fernbedienungstaste zu drücken (Öffnungstaste oder Taste Schritt für Schritt), um das Tor zu öffnen.

- Bei geöffnetem Tor den Schließbefehl geben, oder die Wartezeit vor der automatischen Schließung abwarten => Das Tor beginnt den Schließgang.

- Bei totaler Schließung werden alle normalen Funktionen wieder hergestellt.

- Wird keine Batterie an die Steuerung angeschlossen, müssen keine besonderen Prozeduren befolgt werden.

- Bei Stromrückkehr genügt es die Fernbedienungstaste, die Öffnungstaste oder die Taste Schritt für Schritt, für die Toröffnung zu betätigen.

- 0Bei geöffnetem Tor einen Schließbefehl eingeben, oder die Wartezeit vor der automatischen Schließung abwarten => Das Tor beginnt den Schließgang. Bei totaler Schließung werden alle normalen Funktionen wieder hergestellt.

Während der Wiederherstellung sind die Sicherheiten aktiv.

FERNBEDIENUNG MOON

MOON 433 - MOON 91



433 Kode ACG6081 433 Kode ACG6082
91 Kode ACG7025 91 Kode ACG7026

MOON CLONE



Kode ACG6093

BLOCK

SCHLÜSSELWAHLSCHALTER BLOCK FÜR DIE WAND
SCHLÜSSELWAHLSCHALTER BLOCK ZUM EINBAU

ACG1053
ACG1048



ANTENNE SPARK

Um die besten Leistungen der oben erwähnten Apparate zu erhalten, muss man eine Antenne installieren, angepasst auf die Frequenz des installierten Radioempfänger.

N.B. Es ist große Sorgfalt zu gewähren, dass der Zentraldraht des Kabels nicht mit der externen Kupfer-Umhüllung in Berührung kommt, dies würde die Funktionierung der Antenne nichtig machen.

Die Antenne muss senkrecht installiert werden, und muss von der Fernbedienung erfasst werden.

ANTENNE SPARK 433 code ACG5252

BLINKER SPARK 230V mit eingebauter intermittierenden Karte Code ACG7059 (auf Antrag 120V 40W Code ACG7060).

**FITSYNCR0**

WANDFOTOZELLEN FITSYNCR0 - Kennnr.:ACG8026

einstellbare Reichweite 10÷20mt

Dank einer Synchronisierereinrichtung sind mehrere sich gegenseitig annähernde Paare möglich.

Bei mehr als 2 Fotozellenpaare (bis 4), den **SENDER SYNCRO** mit Kennnr.: ACG8028 hinzufügen. ACG8028 für mehr als 2 Fotozellenpaare (bis 4 Paare).

PAAR FÜR EINBAUKASTEN FÜR FITSYNCR0, Kennnr.: ACG8051

**VERLÄNGERUNG**

cod. ACG8202

COMET 60S kann ein Tor bis 3 oder 4m öffnen, wenn sie diese Verlaengerung einsetzen.

**EXTERNE ENTBLOCKUNG**

cod. ACZ9011

**TASTER FLAT**

cod. ACG2013



Gehen Sie mit uns bei
Problemen oder Fragen
Quality@ribind.it





automatismi per cancelli
automatic entry systems

R.I.B. S.r.l.
25014 Castenedolo - Brescia - Italy
Via Matteotti, 162
Telefono ++39.030.2135811
Fax ++39.030.21358279 - 21358278
http://www.ribind.it - email: ribind@ribind.it

**AZIENDA CON SISTEMA
DI QUALITÀ CERTIFICATO
DA DNV**

**COMPANY WITH QUALITY
SYSTEM CERTIFIED
BY DNV**

DICHIARAZIONE DI CONFORMITÀ - DECLARATION OF COMPLIANCE DÉCLARATION DE CONFORMITÉ - ÜBEREINSTIMMUNGSERKLÄRUNG

Dichiariamo sotto la nostra responsabilità che l'operatore COMET S è conforme alle seguenti norme e Direttive

L'opérateur COMET S se conforme aux normes suivantes:

We declare under our responsibility that COMET S operator is conform to the following standards:

Wir erklæren das der COMET S den folgenden EN-Normen entspricht

EN 301 489-1	2001	EN 55014-2	1997	EN 61000-6-1	2001
EN 301 489-3	2001	EN 60335-1	2002	EN 61000-6-2	1999
EN 300 220-1	2001	EN 60335-2-95	2001	EN 61000-6-3	2001
EN 300 220-3	2000	EN 61000-3-2	2000	EN 61000-6-4	2001
EN 55014-1	2000	EN 61000-3-3	1995		

Inoltre permette un'installazione a Norme - Permit, en plus, une installation selon les normes suivants

You can also install according to the following rules - Desweiteren genehmigt es eine Installation der folgenden Normen:

EN12453	2000	EN 12445	2002	EN 13241-1	2003
---------	------	----------	------	------------	------

Come richiesto dalle seguenti Direttive - Comme demandé par les suivantes Directives

As requested by the following Directives - Gemäß den folgenden Richtlinien

93/68/EEC	2004/108/CE	99/5/CE
2006/95/CE	92/31/EC	

Il presente prodotto non può funzionare in modo indipendente ed è destinato ad essere incorporato in un impianto costituito da ulteriori elementi. Rientra perciò nell'Art. 6 paragrafo 2 della Direttiva **2006/42/CE (Macchine)** e successive modifiche, per cui segnaliamo il divieto di messa in servizio prima che l'impianto sia stato dichiarato conforme alle disposizioni della Direttiva.

Le présent dispositif ne peut fonctionner de manière indépendante, étant prévu pour être intégré à une installation constituée d'autres éléments. Aussi rentre-t-il dans le champ d'application de l'art. 6, paragraphe 2 de la **Directive machines 2006/42/CEE** et de ses modifications successives. Sa mise en service est interdite avant que l'installation ait été déclarée conforme aux dispositions prévues par la Directive.

This product can not work alone and was designed to be fitted into a system made up of various other elements. Hence, it falls within Article 6, Paragraph 2 of the **EC-Directive 2006/42 (Machines)** and following modifications, to which respect we point out the ban on its putting into service before being found compliant with what is provided by the Directive.

Dieses Produkt kann nicht allein funktionieren und wurde konstruiert, um in einen von anderen Bestandteilen zusammengesetzten System eingebaut zu werden. Das Produkt fällt deswegen unter Artikel 6, Paragraph 2 der **EWG-Richtlinie 2006/42 (Maschinen)** und folgenden.

Legal Representative

(Rasconi Antonio)

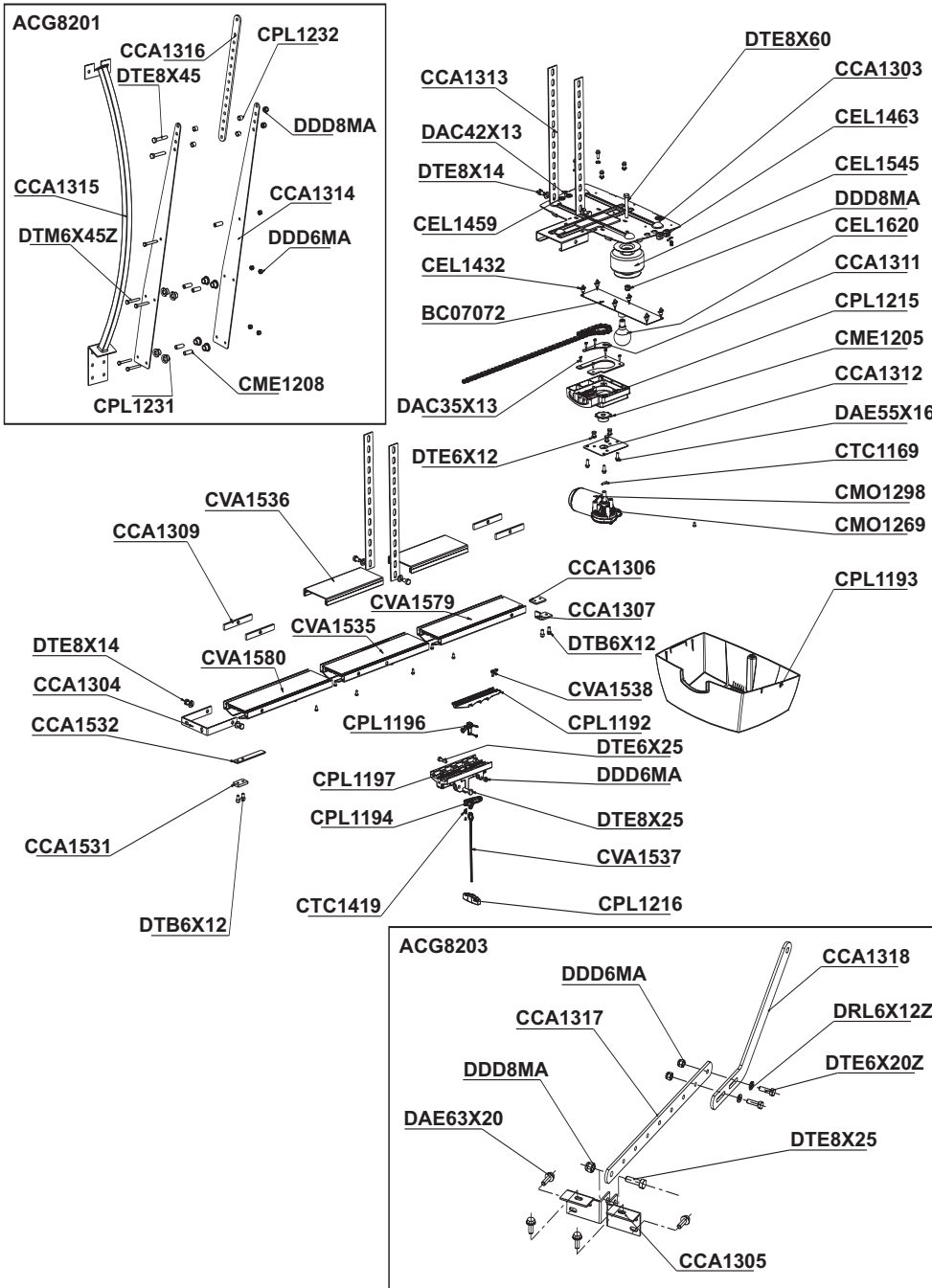

Codice	Denominazione Particolare
BC07072	Scheda OVER 24V
CCA1303	Base carter COMET S
CCA1304	Attacco anteriore
CCA1305	Attacco porta sezionale
CCA1306	Piastrina inferiore fermo
CCA1307	Piastrina superiore fermo
CCA1309	Piatto fiss. attacco ant.
CCA1310	Piastrina est. guida catena
CCA1311	Piastrina int. guida catena
CCA1312	Piastra fissaggio riduttore
CCA1313	Piatto fissaggio soffitto
CCA1314	Braccio oscillante
CCA1315	Guida braccio oscillante
CCA1316	Leva attacco basculante
CCA1317	Leva attacco porta part.1
CCA1318	Leva attacco porta part.2
CCA1531	Fermo superiore chiusura COMET
CCA1532	Fermo inferiore chiusura COMET
CEL1432	Supporto scheda CS 4-15674
CEL1463	Blocca cavo SR 6P3-4
CEL1545	Trasf. tor. 130VA P230-S18
CEL1620	Lampada 230V 40W E14
CME1205	Pignone Z10 1/2" X 1/8" DIN8180
CCA1312	Rullino 10x28
CMO1269	Motoriduttore COMET 60 S
CMO1298	Motoriduttore COMET 80 S
CPL1192	Pattino guida
CPL1193	Carter
CPL1194	Leva
CPL1196	Aggancio pattino
CPL1197	Carro
CPL1215	Supporto riduttore
CPL1216	Maniglia sblocco
CPL1231	Semirullo
CPL1232	Rullino 12x10
CTC1169	Spina cil.4x20 temprata
CTC1419	Molla sblocco COMET S
CVA1535	Profilo guida centrale
CVA1536	Profilo di collegamento guide
CVA1537	Cordino
CVA1538	Maglia giunzione pattino
CVA1539	CATENA 1/2 X 1/8 per COMET 60S
CVA1541	CATENA 1/2 X 1/8 per COMET 80S
CVA1579	Profilo guida anteriore
CVA1580	Profilo guida coda
DAC35X13	Vite aut. TC.CR. 3.5X13 DIN7981
DAC42X13	Vite aut.TC.CR. 4.2X13 DIN7981
DAC4X10	Vite. Autom.TC CR 4X10 TRIL.UNI
DAE55X16	Vite aut.TE. 5.5X16 P.Tronca Z
DAE63X20	Vite aut. TE 6.3x19
DDD6MA	Dado autob. 6MA ALTO
DDD8MA	Dado autob. 8MA ALTO
DRL6x12Z	Rondella Piana 6x12
DTB6X12	Vite TCEI 6X12 UNI 5931
DTE6x20Z	Vite TE 6x20
DTE6X25	Vite TE 6X25 UNI 5739
DTE8X14	Vite TE 8X14 UNI 5739
DTE8X25	Vite TE 8X25 UNI 5739
DTE8X60	Vite TE 8X60 UNI5737

Cod. CVA1602 - 03/02/09 - Rev. 12



MADE IN ITALY

**COMPANY
WITH QUALITY SYSTEM
CERTIFIED BY DNV
=ISO 9001/2000=**

RIB® 25014 CASTENEDOLO (BS)-ITALY
Via Matteotti, 162
Telefono +39.030.2135811
Fax +39.030.21358279-21358278
<http://www.ribind.it> - email: ribind@ribind.it

