

QUADRO COMANDO
CONTROL PANEL
ARMOIRE DE COMMANDE
SCHALTTAFEL
CUADRO DE MANDO

ZL19N

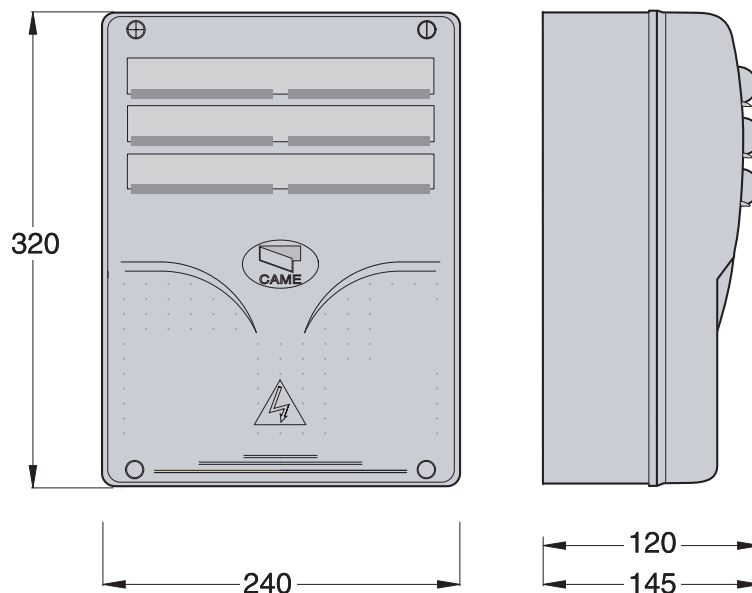

ITALIANO

CARATTERISTICHE GENERALI

DESCRIZIONE QUADRO COMANDO

Quadro comando per motoriduttori a 24V con alimentazione 230V monofase; frequenza 50÷60 Hz.

Adatto al comando di motoriduttori serie FERNI e FROG.

Progettato e costruito interamente dalla CAME cancelli automatici s.p.a., risponde alle vigenti norme di sicurezza, con grado di protezione IP 54. Contenitore in ABS dotato di presa per il ricircolo dell'aria. Garantito 24

mesi salvo manomissioni.

Il quadro comando va alimentato con la tensione di 230V sui morsetti L1 ed L2 ed è protetto in ingresso con fusibile di linea da 3.15A-F.

I dispositivi di comando sono a bassa tensione e protetti con fusibile da 315mA-F. La potenza complessiva degli accessori a 24V, protetti da fusibile a 2A-F, non deve superare i 40W.

SICUREZZA

-> Le fotocellule possono essere collegate e predisposte per:

- Riapertura in fase di chiusura (2-C1), le fotocellule rilevando un ostacolo durante la fase di chiusura del cancello, provocano l'inversione di marcia fino alla completa apertura;
- Stop parziale (2-C3), arresto del cancello se in movimento con conseguente predisposizione alla chiusura automatica;
- Stop totale (1-2), arresto del cancello con l'esclusione del ciclo di chiusura automatica; per riprendere il movimento bisogna agire sulla pulsantiera o sul radiocomando;

-> Il quadro comando include un sensore amperometrico dei motori che interviene quando un ostacolo blocca il movimento in apertura o in chiusura.

Normalmente ne inverte la direzione di movimento, ma se interviene quando il cancello si trova nello spazio di 5 cm dalla battuta di chiusura o di apertura, ne arresta il movimento (vedi anche regolazione del trimmer OP TIME pag. 27).

La sensibilità del dispositivo è regolabile mediante trimmers (vedi pag. 26).

Attenzione! Nel caso venga rilevato per due volte consecutive un ostacolo in fase di chiusura (e con funzione Chiusura Automatica attivata), l'automazione si comporterà nel seguente modo:

- 1) inverte il moto, aprendo completamente il cancello;
- 2) disattiva la Chiusura Automatica;
- 3) blocca qualsiasi funzione del quadro comando

Per riattivare l'automazione è necessario dare un comando di chiusura con i pulsanti collegati su 2-3, 2-3P e 2-7 (solo pulsante).

-> I trasformatori sono dotati di una protezione che in caso di sovraccarico termico mantiene le ante aperte.

La richiusura avviene solo dopo che la temperatura è scesa sotto la soglia di sovraccarico.

ACCESSORI COLLEGABILI

-> Lampada di segnalazione di "cancello aperto";

-> Lampeggiatore di movimento;

-> Lampada ciclo.

-> Elettroserratura;

-> Scheda LB18 per alimentazione mediante batteria che, in caso di mancanza di energia elettrica, interviene automaticamente. Al ripristino della tensione di linea, provvede alla ricarica della batteria stessa;

-> Scheda radiofrequenza AF (vedi tabella pag. 30).

FUNZIONI SELEZIONABILI

(vedi pagine da 22 a 26)

-> Chiusura automatica.

Il temporizzatore di chiusura automatica si autoalimenta a fine-tempo corsa in apertura.

Il tempo prefissato regolabile, è comunque subordinato dall'intervento di eventuali accessori di sicurezza e si esclude dopo un intervento di "stop" o in mancanza di energia elettrica;

-> Test di sicurezza fotocellule.

Ad ogni comando di apertura e chiusura delle ante, la centralina verifica l'efficienza delle fotocellule (selettore a 4 dip).

-> Rilevazione ostacolo.

A motore fermo (cancello chiuso, aperto o dopo un comando di stop totale), impedisce qualsiasi movimento se i dispositivi di sicurezza (es. fotocellule) rilevano un ostacolo;

-> Colpo d'ariete.

A ogni comando di apertura, le ante premono in battuta di chiusura per un secondo, facilitando l'operazione di sgancio dell'elettroserratura;

-> Lampada ciclo.

Lampada che illumina la zona di manovra: rimane accesa dal momento in cui le ante iniziano l'apertura fino alla completa chiusura (compreso il tempo di chiusura automatica). Nel caso non venga inserita la chiusura automatica, rimane accesa solo durante il movimento (10-E3).

-> Azione mantenuta.

Funzionamento del cancello mantenendo premuto il pulsante (esclude la funzione del radiocomando);

-> Prelampeggio in apertura e chiusura;

-> Tipo di comando:

- «apre-stop-chiude-stop» per pulsante e/o trasmettitore;
- «apre-chiude-inversione» per pulsante e/o trasmettitore;
- «solo apre» per trasmettitore.

REGOLAZIONI

-> Trimmer FINE ADJ/AMP SENS = Regolazione fine del sensore amperometrico durante la marcia: *min/max*;

-> Trimmer AMP SENS = Regolazione sensibilità amperometrica durante la marcia: *min/max*;

-> Trimmer SLOWDOWN/AMP SENS = Regolazione sensibilità amperometrica durante il rallentamento: *min/max*;

-> Trimmer ACT = Regolazione tempo chiusura automatica: *da 2" a 120"*;

-> Trimmer DELAY 2M = Ritardo chiusura del motore M2: *da 1" a 15"*;

-> Trimmer OP TIME = Regolazione della zona di arresto in battuta (vedi pag. 27);

-> Regolazione velocità di marcia e di rallentamento mediante connettori faston sulla scheda (vedi pag. 34);



Attenzione! Prima di intervenire all'interno dell'apparecchiatura, togliere la tensione di linea e scollegare le batterie (se inserite).

DESCRIPTION OF CONTROL PANEL

Control panel for 24V d.c. gear motors, powered by 230V a.c. at 50-60 Hz (single-phase).

Designed to control FERNI and FROG gear motors.

Designed and built entirely by CAME cancelli automatici s.p.a., it meets regulations in force and with IP 54 level of protection.

Housing in ABS equipped with vents to provide internal air circulation. Guaranteed 24 months, unless tampered with.

This control panel is powered by 230V a.c. across terminals L1 and L2, and is protected by a 3.15A-F fuse on the main power line. Control systems are powered by low voltage and protected by a 315mA-F fuse.

The total power consumption of 24V accessories (which are protected by a 2A-F fuse) must not exceed 40 W.

SAFETY

-> Photocells can be connected to obtain:

- Re-opening during the closing cycle (2-C1), if the photocells identify an obstacle while the gate is closing, they will reverse the direction of movement until the gate is completely open;
- Partial stop (2-C3), shutdown of moving gate, with activation of an automatic closing cycle;
- Total stop (1-2), shutdown of gate movement without automatic closing; a pushbutton or radio remote control must be actuated to resume movement).

-> The control board includes an amperometric sensor for the motors which is activated when an obstruction blocks the opening and closing motions.

The sensor's sensitivity can be adjusted using the trimmers (see p. 26).

It normally inverts the direction of movement, but if it activates when the gate is 5 cm from being fully close or open, it completely halts the movement (also see adjusting the OP TIME trimmer page 28).

Warning! *If an obstacle is detected two times in a row during the closing phase (and when the Automatic Closing function is on), the operator will:*

- 1) *it inverts the motion, completely opening the gate;*
- 2) *it deactivates the Automatic Closing;*
- 3) *Block all functions of the control panel.*

To reactivate the operator, send a "close command" by pushing the buttons connected on 2-3, 2-3P and 2-7 (only the button).

-> The transformers are equipped with a guard, which in case of thermal overload will keep the doors open.

They are closed again only after the temperature falls below the overload threshold.

ACCESSORIES WHICH CAN BE CONNECTED TO THIS UNIT

-> "Gate open" signal light;

-> Flashing signal light when gate is in motion

-> Cycle lamp

-> Electric lock;

-> LB18 circuit card for emergency battery, which is automatically connected in case of power failure; battery is recharged when line power is restored

-> Radiofrequency AF board (see table page 30).

FUNCTIONS AVAILABLE

(see pages 22 through 26)

-> Automatic closing. The automatic closing timer is automatically activated at the end of the opening cycle.

The preset, adjustable automatic closing time is automatically interrupted by the activation of any safety system, and is deactivated after a STOP command or in case of power failure;

-> Photocells safety test. The control unit will now check the safety system every time an opening or closing command is given (4 dip switch selector).

-> Obstacle detection. When the motor is stopped (gate is closed, open or half-open after an emergency stop command), the transmitter and the control pushbutton will be deactivated if an obstacle is detected by one of the safety devices (for example, the photocells);

-> Hammer movement. The door wings momentarily press against the closure stops when the open command is given, which facilitates release of the electric lock;

-> Cycle lamp to light the passage area: it remains on from the moment the doors begin to open until they are fully closed (including the automatic closing time). If automatic closing is not activated, the lamp remains on only during movement.

-> "Maintained action" function: Gate operates only when the pushbutton is held down (the radio remote control system is deactivated);

-> Flashing light activated before opening and closing cycle begins;

-> Type of command:

- «open-stop-close-stop» for pushbutton and radio transmitter;
- «open-close-reverse» for pushbutton and radio transmitter;
- «open only» for radio transmitter.

ADJUSTMENTS

-> Trimmer FINE ADJ/AMP SENS= Fine adjustment of amperometric sensitivity during motor operation: min/max;

-> Trimmer AMP SENS = Adjustment of amperometric sensitivity during operating: min/max;

-> Trimmer SLOWDOWN/AMP SENS = Adjustment of amperometric sensitivity during slowdown: min/max;

-> Trimmer ACT = Adjustment of automatic closing time: 2" to 120";

-> Trimmer DELAY 2M = Delay on closing cycle motor 2: 1" to 15";

-> Trimmer OP TIME = Adjusting of the stop zone (open/closed position, see page 28);

-> Faston connectors on the circuit card are used to select normal operating and slowdown speeds (see page 34);



Caution! Shut off the mains power and disconnect the batteries before servicing the inside of the unit.

DESCRIPTION ARMOIRE DE COMMANDE

Armoire électrique pour motoréducteurs à 24V c.c. avec alimentation 230V monophasée; fréquence 50÷60 Hz.

Adaptée à commander les motoréducteurs de la série FERNI ou FROG.

L'armoire est entièrement conçue et fabriquée par CAME cancelli automatici s.p.a. conformément aux normes de sécurité en vigueur avec un degré de protection IP 54.

Boîtier en ABS muni de prise de circulation d'air. Garantie 24 mois sauf en cas d'endommagement.

L'armoire de commande doit être alimentée avec une tension de 230V sur les bornes L1 et L2 et elle est protégée en entrée par un fusible de ligne de 3.15A-F. Les dispositifs de commande sont à basse tension et protégés avec un fusible de 315mA-F. La puissance totale des accessoires en 24V, protégés par un fusible de 2A-F, ne doit pas dépasser 40W.

SÉCURITÉ

-> Il est possible de brancher des photocellules et de les programmer pour:

- Réouverture en phase de fermeture (2-C1), les cellules photoélectriques provoquent l'inversion de marche jusqu'à l'ouverture complète si elles relèvent un obstacle durant la phase de fermeture du portail ;
- Stop partiel (2-C3), arrêt du portail et fermeture automatique ;
- Stop total (1-2), arrêt du portail et désactivation d'un éventuel cycle de fermeture automatique; pour activer de nouveau le mouvement, il faut agir sur les boutons-poussoirs ou sur la radio-commande .

-> L'armoire de commande contient un capteur ampérométrique des moteurs qui intervient lorsqu'un obstacle bloque le mouvement en ouverture ou en fermeture.

La sensibilité de ce dispositif est réglable au moyen trimmers (voir p. 26).

Normalement il sert pour inverser la direction du mouvement, mais s'il intervient lorsque le portail se trouve à 5 cm. de la butée de fermeture ou d'ouverture, il en arrête le mouvement (voir aussi réglage du trimmer OP TIME page 28).

Attention ! Au cas où un obstacle serait détecté deux fois de suite au cours de la fermeture (et avec la fonction Fermeture Automatique en activité), l'automatisme procédera de la façon suivante :

- 1) il inverse le mouvement en ouvrant complètement le portail ;
- 2) il arrête la Fermeture Automatique ;
- 3) il bloque absolument toutes les fonctions de l'armoire de commande.

Pour remettre en marche l'automatisme il faut donner une commande de fermeture avec les boutons connectés sur 2-3, 2-3P et 2-7 (bouton-poussoir seulement).

-> Les transformateurs sont dotés d'une protection qui en cas de surcharge thermique garde les portes ouvertes.

Le renouvellement de la fermeture s'effectue seulement lorsque la température est descendue au-dessous du seuil de surcharge.

ACCESSOIRES POUVANT ÊTRE BRANCHÉS

-> Lampe de signalisation de "portail ouvert" .

-> Clignotant de mouvement .

-> Lampe cycle.

-> Serrure électrique ;

-> Carte LB18 pour l'alimentation par batterie intervenant automatiquement en cas d'absence d'énergie électrique, au rétablissement de la tension de ligne, la carte procède au rechargement de la batterie ;

-> Carte radiofréquence AF (voir tableau pag. 30).

FONCTIONS POUVANT ÊTRE SÉLECTIONNÉES

(voir les pages de 22 à 26)

-> Fermeture automatique. Le temporisateur de fermeture automatique est autoalimenté à la fin du temps de la course en ouverture.

Le temps réglable est programmé, cependant, il est subordonné à l'intervention d'éventuels accessoires de sécurité et il est exclu après une intervention de "stop" ou en cas de coupure de courant;

-> Test de sécurité photocellules. Cela permet au boîtier de vérifier le bon fonctionnement des dispositifs de sécurité après chaque commande d'ouverture ou de fermeture (sélecteur à 4 dip);

-> Détection obstacle. Quand le moteur est arrêté (portail fermé, ouvert ou semi-ouvert, cette position est obtenue avec une commande de stop total), annule toute fonction de l'émetteur ou du bouton-poussoir en cas d'obstacle détecté par les dispositifs de sécurité (ex. Photocellules) ;

-> Coup de bélier. À chaque commande d'ouverture, les vantaux se portent en butée de fermeture pendant une seconde, facilitant ainsi l'opération de déblocage de la serrure électrique;

-> Lampe cycle pour éclairer la zone de manœuvre: elle reste allumée à partir du moment où les vantaux commencent à s'ouvrir jusqu'à la fermeture complète (y compris le temps de fermeture automatique). Elle ne reste allumée que durant le mouvement si la fermeture automatique n'est pas activée.

-> Fonction "Action maintenue". Fonctionnement du portail en maintenant appuyé le bouton-poussoir (exclut la fonction de la radiocommande) ;

-> Préclignotement en ouverture et en fermeture;

-> Type de commande:

- «ouverte-stop-fermée-stop» pour bouton-poussoir et émetteur radio;
- «ouverture - fermeture - inversion» pour bouton-poussoir et émetteur radio;
- «seulement ouverture» pour émetteur radio;.

RÉGLAGES

-> Trimmer FINE ADJ/AMP SENS = Réglage fin du capteur ampèremétrique pendant le fonctionnement: min./max.;

-> Trimmer AMP SENS = Réglage sensibilité ampèrométrique pendant le mouvement : min./max;

-> Trimmer SLOWDOWN/AMP SENS = Réglage sensibilité ampèrométrique pendant le ralentissement : min./max;

-> Trimmer ACT = Temps de fermeture automatique: de 2 à 120";

-> Trimmer DELAY 2M = Retard fermeture moteur 2: de 1" à 15";

-> Trimmer OP TIME = Réglage de l'emplacement d'arrêt en butée (voir page 28);

-> Réglage vitesse de mouvement et de ralentissement à l'aide de connecteurs rapides placés sur carte (voir page 34).



Attention! Avant d'intervenir à l'intérieur de l'appareillage, couper la tension de ligne et débrancher les batteries (si branchées).

BESCHREIBUNG DES STEUERGERÄTS

Schalttafel für 24-V-Gleichstrom-Getriebemotoren mit 230-V-Einphasenstromversorgung; Frequenz: 50-60 Hz.

Zur Steuerung von Getriebemotoren der Baureihen FERNI und FROG.

Vollkommen von der CAME cancelli automatici s.p.a. den geltenden Sicherheitsnormen entsprechend entwickelt und hergestellt. Schutzgrad: IP 54. ABS-Gehäuse mit Luftklappe. 24 Monate Garantie, vorbehaltlich unsachgemäßer Handhabung und Montage.

Die Schalttafel wird mit einer Spannung von 230V über die Klemmen L1 und L2 gespeist und ist am Eingang mit einer 3.15A-F-Hauptsicherung. Die Steuerungen erfolgen mit Niederspannung und geschützten enie 315mA-F-Sicherung. Die Gesamtleistung des durch eine 2A-F-Sicherung geschützten 24-V-Zubehörs darf 40W nicht überschreiten.

SICHERHEITSVORRICHTUNGEN

-> Die Lichtschranken können für folgende Funktionen angeschlossen bzw. vorbereitet werden:

- Wiederöffnen beim Schließen (2-C1), die Lichtschranken ermitteln ein Hindernis während des schließens vom Tor und lösen die Umkehr der Laufrichtung vom Tor aus, bis dieses wieder vollständig geöffnet ist;
- Teilstop (2-C3), Stillstand des Tores während des Torlaufs, mit darauffolgender automatischer Torschließung;
- Totalstop (1-2), sofortiger Stillstand des Tores mit Ausschluß eventueller Schließautomatik: Fortsetzung des Torlaufs über Drucktaster- bzw. Funk-sendersteuerung;

-> Motorsteuerung mit integriertem amperometrischen Fühler der Motoren, zur Unterbrechung von Auf- und Zulauf bei Hinderniserfassung.

Die Empfindlichkeit der Vorrichtung kann mithilfe eines Trimmers eingestellt werden (siehe Seite 26).

Normalerweise wird der Torlauf reversiert, doch wenn der Torflügel nur 5 cm von den Toransschlägen entfernt ist, wird der Torlauf unterbrochen (siehe auch Einstellung des Trimmers OP TIME auf Seite 28).

Achtung! Sollte während des Zulaufs zweimal hintereinander ein Hindernis erfasst werden (bei aktiviertem Autozulauf), bewirkt der automatische Antrieb folgendes:

- 1) Reversierung bis zur völligen Toröffnung;
- 2) Deaktivierung des Autozulaufs;
- 3) Jede Funktion der Steuerung wird blockiert.

Um den Antrieb wieder zu reaktivieren muss mit den auf 2-3, 2-3P und 2-7 (nur Schalter) angeschlossenen Tastern ein Zu-Befehl gegeben werden.

-> Die Transformatoren sind mit einer Sicherung ausgestattet, die bei Wärmestau dafür sorgt, daß die Torflügel offen bleiben.

Das Tor schließt erst wieder, wenn die Temperatur unter das Niveau der Überladung abgesunken ist.

ANSCHLIEßBARES ZUBEHÖR

-> Anzeigeleuchte für "Tor offen";

-> Blinkleuchte "Tor in Bewegung";

-> Betriebszyklus-Anzeigeleuchte

-> Elektroschloß;

-> Steckplatine LB18 für Stromversorgung über Notbatterie, die sich bei Stromausfall automatisch zuschaltet und die Batterie bei erneuter Netz-Stromversorgung wieder auflädt.

-> Funkfrequenz-Platine AF (siehe Tabelle Seite 30)

WAHLFUNKTIONEN

(siehe Seiten 22 bis 26)

-> Schließautomatik. Der Schließautomatik-Zeischalter speist sich beim Öffnen am Ende der Torlaufzeit selbst. Die voreingestellte Zeit ist auf jeden Fall immer dem Eingriff eventueller Sicherheitsvorrichtungen untergeordnet und schließt sich nach einem "Stop"-Eingriff bzw. bei Stromausfall selbst aus;

-> Sicherheitstest der Lichtschranken.

Dadurch besteht die Möglichkeit, die Leistungsfähigkeit der Sicherheitsvorrichtungen nach jeder Öffnungs- und Schließsteuerung zu überprüfen (4 Dip-Auswahltaster).

-> Hinderniserfassung. Bei stillstehendem Motor (Tor geschlossen, geöffnet oder durch eine Totalstop-Steuerung halb geöffnet) wird bei durch die Sicherheitsvorrichtungen (z.B.: Lichtschranken) erfaßtem Hindernis jede Sender- oder Drucktasterfunktion annulliert;

-> Widderstoß. Bei jeder Öffnungssteuerung üben die Torflügel eine Sekunde lang einen leichten Druck auf den Schließungsendschlag aus und erleichtern dadurch die Entriegelung des Elektroschlusses;

-> Betriebszyklus-Anzeigeleuchte. Das Licht, das den Torbereich beleuchtet, bleibt vom Beginn des Öffnens bis zum vollständigen Schließen der Torflügel eingeschaltet (einschließlich Wartezeit für automatisches Schließen). Wenn das automatische Schließen nicht zugeschaltet ist, bleibt das Licht nur während der Torbewegung eingeschaltet (10-E3);

-> Funktion "Aktion wird beibehalten". Torbetrieb durch Drucktasterbetätigung (Funkfernsteuerung ausgeschlossen);

-> Vorblinken beim Öffnen und Schließen;

-> Steuerart:

- «Öffnen-Stop-Schließen-Stop» für Drucktaster- und Funksendersteuerart;
- «Öffnen-Schließen-Torlaufumsteuerung» für Drucktaster und Funksendersteuerart;
- «nur Öffnen» für Funksendersteuerart.

EINSTELLUNGEN

-> Trimmer FINE ADJ/AMP SENS = Feineinstellung des amperemetrischen Sensors während des Torlaufs: min/max;

-> Trimmer AMP SENS = Einstellung der amperemetrischen Empfindlichkeit während Laufgeschwindigkeit: min/max;

-> Trimmer SLOWDOWN/AMP SENS = Einstellung der amperemetrischen Empfindlichkeit während Laufverlangsamung: min/max;

-> Trimmer ACT = Zeiteinstellung Schließautomatik: von 2" bis 120";

-> Trimmer DELAY 2M = Schließverzögerung Motor 2: von 1" bis 15";

-> Trimmer OP TIME = Einstellung des Toranschlages (siehe Seite 28);

-> Einstellung der Laufgeschwindigkeit und Einstellung der Laufverlangsamung über Faston-Verbinder auf Platine (siehe Seite 34).



Achtung! Das Gerät vor Eingriffen im inneren spannungsfrei schalten und die Stromzufuhr mittels Batterien (falls zugeschaltet) unterbrechen.

DESCRIPCIÓN CUADRO DE MANDO

Cuadro eléctrico para motorreductores a 24V d.c. con alimentación 230V monofase: frecuencia 50÷60 Hz.

Adecuado para el mando de motorreductores serie FERNI y FROG.

Diseñado y fabricado enteramente por CAME cancelli automatici S.P.A., cumple con las normas de seguridad vigentes, con grado de protección IP 54. Caja de ABS, dotada de toma para la recirculación de aire. Garantizado 24 meses salvo manipulaciones.

El cuadro de mando se alimenta con una tensión de 230V en los bornes L1 y L2 y está protegido en entrada con fusible de línea de 3.15A-F. Los dispositivos de mando son a baja tensión y están protegidos por fusible a 315mA-F. La potencia total de los accesorios a 24V, protegidos por fusible a 2A-F, no debe superar los 40W.

SEGURIDAD

-> Las fotocélulas pueden estar conectadas y predisuestas para:

- Reapertura en la fase de cierre (2-C1), las fotocélulas detectan un obstáculo durante el cierre de la puerta, provocando la inversión de marcha hasta la apertura completa;
- Parada parcial (2-C3), parada de la puerta si se encuentra en movimiento con la consiguiente predisposición al cierre automático;
- Parada total (1-2), parada de la puerta excluyendo el posible ciclo de cierre automático; para reactivar el movimiento es preciso actuar en el teclado o en el mando a distancia);

-> El cuadro de mando incluye un sensor amperométrico de los motores que se acciona cuando un obstáculo bloquea el movimiento en las fases de apertura y cierre

La sensibilidad del dispositivo puede regularse mediante unos trimmer (ver pág. 26).

Normalmente invierte la dirección de movimiento, pero si interviene cuando la cancela está a 5 cm del tope de cierre o de apertura, detiene el movimiento (véase también regulación del trimmer OP TIME pág. 28).

¡Atención! Si se detectase dos veces consecutivas un obstáculo en fase de cierre (y con función Cierre Automático activada), la automatización se comportará de la siguiente manera:

- 1) invierte el movimiento, abriendo completamente la cancela;
- 2) desactiva el Cierre Automático;
- 3) bloquea cualquier función del cuadro de mando.

Para reactivar la automatización es necesario dar un mando de cierre con los pulsadores conectados en 2-3, 2-3P y 2-7 (sólo pulsador).

-> Los transformadores están provistos de una protección que ante una sobrecarga térmica mantiene abiertas las hojas.

El recierre se verifica recién después que la temperatura ha descendido por debajo del nivel de sobrecarga.

ACCESORIOS CONECTABLES

-> Lámpara de señal de "puerta abierta";

-> Lámpara intermitente de movimiento;

-> Lámpara ciclo.

-> Cerradura eléctrica;

-> Tarjeta LB18 para la alimentación mediante batería que, en caso de falta de energía eléctrica, interviene automáticamente; una vez conectada de nuevo la tensión de línea, se ocupa de cargar la batería misma;

-> Tarjeta radiofrecuencia AF (ver tabla pág. 30).

FUNCIONES SELECCIONABLES

(véase desde las páginas 26 a 30)

-> Cierre automático. El temporizador de cierre automático se autoalimenta en fin-de-tiempo carrera en fase de apertura. El tiempo prefijado regulable, sin embargo, está subordinado a la intervención de posibles accesorios de seguridad y se excluye después de una intervención de parada o en caso de falta de energía eléctrica;

-> Test de seguridad fotocélulas. Permite a la central comprobar la eficiencia en los dispositivos de seguridad después de cada comando de apertura y cierre (selector de 4 dip).

-> Detección obstáculo. Con el motor parado (puerta cerrada, abierta o en posición semi-abierta obtenida a través de un comando de stop total), anula cualquier función del transmisor o del botón en caso de obstáculo detectado por los dispositivos de seguridad (por ejemplo: fotocélulas);

-> Golpe de ariete. En cada comando de apertura las puertas presionan el tope del cierre durante un segundo, facilitando la operación de desenganche de la electrocerradura);

-> Lámpara ciclo para iluminar la zona de maniobra: queda encendida desde cuando las hojas comienzan a abrirse hasta que se cierran por completo (incluido el tiempo de cierre automático). Si no se conectara el cierre automático, queda encendida sólo durante el movimiento;

-> Función "Acción mantenida". Funcionamiento de la puerta manteniendo pulsada la tecla (excluye la función del mando a distancia);

-> Preintermitencia en fase de apertura y cierre;

-> Tipo de mando:

- «apertura-parada-cierre-parada» para tecla y transmisor de radio;
- «apertura-cierre-inversión» para tecla y transmisor de radio;
- «sólo apertura» para transmisor de radio.

REGULACIONES

-> Trimer FINE ADJ/AMP SENS = Regulación fin del sensor amperimétrico durante la marcha: mín./máx.;

-> Trimer AMP SENS = Regulación sensibilidad amperimétrica durante la marcha: mín./máx.;

-> Trimer SLOWDOWN/SENS = Regulación sensibilidad amperimétrica durante el ralentamiento: mín./máx.;

-> Trimer ACT = Tiempo cierre automático: de 2" a 120";

-> Trimer DELAY 2M = Retraso cierre motor 2: de 1" a 15";

-> Trimer OP TIME = Regulación de la zona de parada en el tope (véase pág. 28);

-> Regulación velocidad de marcha y de ralentamiento mediante conectores faston en tarjeta (véase pág. 34).



¡Atención! Antes de actuar dentro del aparato, quitar la tensión de línea y desecnectar las baterías (si estuvieran conectadas).

SCHEDA BASE - MOTHERBOARD - CARTE BASE - GRUNDPLATINE - TARJETA BASE

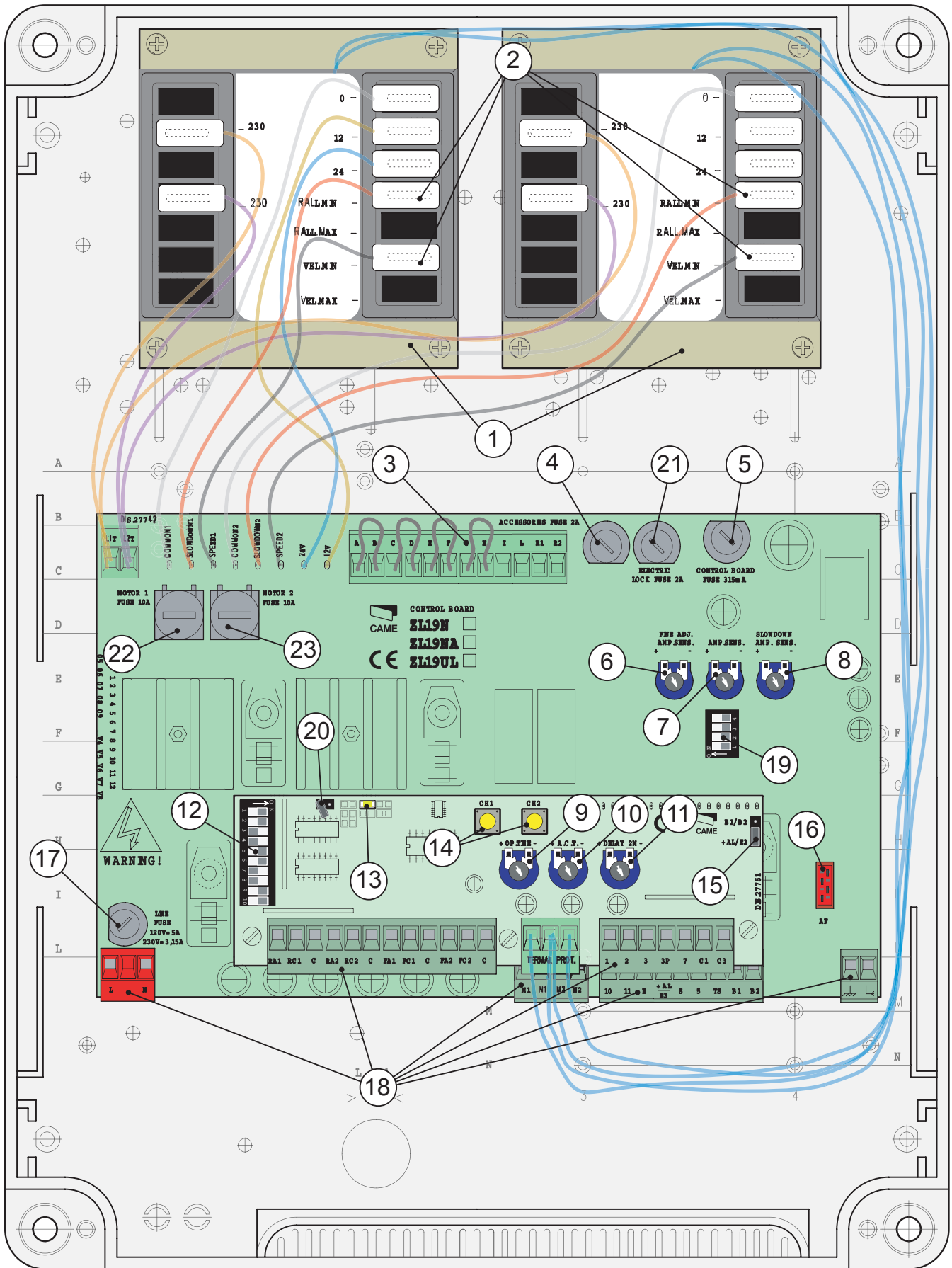

- 1) Trasformatori
- 2) Connettori regolazione velocità
- 3) Morsettiera per il collegamento al caricabatterie LB18 (se non utilizzata, assicurarsi che i ponticelli siano collegati tra A-B; C-D; E-F; G-H)
- 4) Fusibile accessori 2A-F
- 5) Fusibile centralina 315mA-F
- 6) Trimmer di regolazione fine della sensibilità amperometrica durante la marcia
- 7) Trimmer di regolazione sensibilità amperometrica durante la marcia
- 8) Trimmer di regolazione sensibilità amperometrica durante il rallentamento
- 9) Trimmer di regolazione della zona di arresto in battuta
- 10) Trimmer di regolazione chiusura automatica
- 11) Trimmer di regolazione ritardo chiusura 2° motore
- 12) Selettore funzioni a 10 dip (vedi pagina 24)
- 13) LED di segnalazione codice radio/ conteggio tempo ACT
- 14) Pulsanti memorizzazione codice
- 15) Jumper selezione uscita B1-B2 / lampada ciclo
- 16) Innesto scheda radiofrequenza
- 17) Fusibile di linea 3.15A-F
- 18) Morsettiera di collegamento
- 19) Selettore funzioni a 4 dip (vedi pagina 23)
- 20) Jumper selezione tipo di comando per pulsante 2-7
- 21) Fusibile elettroblocco 2A-F
- 22) Fusibile motore n°1 10A-F
- 23) Fusibile motore n°2 10A-F

- 1) Transformer
- 2) Connectors for speed selection
- 3) Terminal board for connectiong battery charger LB18 (connect a bridge across terminala A-B; C-D; E-F; G-H if battery charger is not used)
- 4) Fuse on accessory power line, 2A-F
- 5) Fuse on central control unit, 315mA-F
- 6) Fine adjustment of amperometric sensitivity during motor operation
- 7) Trimmer for adjustment of amperometric sensitivity during operation
- 8) Trimmer for adjustment of amperometric sensitivity during slowdown
- 9) Trimmer to adjust the stop zone (open/ closed position)
- 10) Trimmer for adjustment of automatic closing
- 11) Trimmer for adjustment of delay on closing cycle motor n.2
- 12) 10-dip function switch (see pag.24)
- 13) Radio code/automatic closing signal LED
- 14) Button for memorizing code numbers
- 15) Jumper which selects output B1-B2 / operating cycle indicator light
- 16) Radiofrequency board socket
- 17) Line fuse, 3.15A-F
- 18) Terminal block for external conections
- 19) 4-dip function switch (see pag.23)
- 20) Jumper for selection of type of control for button in 2-7
- 21) Electric lock fuse 2A-F
- 22) Fuse motor n°1 10A-F
- 23) Fuse motor n°2 10A-F

- 1) Transformateur
- 2) Connecteurs réglage vitesse
- 3) Plaque à bornes pour le branchement au chargeur de batteries LB18 (si elle n'est pas utilisée, s'assurer que les pontets sont branchés entre A-B; C-D; E-F; G-H)
- 4) Fusible accessoires 2A-F
- 5) Fusible boîtier 315mA-F
- 6) Trimmer de réglage fin de la sensibilité ampèremétrique pendant le fonctionnement
- 7) Trimmer de réglage sensibilité ampèremétrique pendant le mouvement
- 8) Trimmer de réglage sensibilité ampèremétrique pendant le ralentissement
- 9) Trimmer de réglage de l'emplacement d'arrêt en butée
- 10) Trimmer de réglage fermeture automatique
- 11) Trimmer de réglage retard fermeture moteur 2
- 12) Selecteur de fonctions à 10 interrupteurs à positions multiples (voir pag.25)
- 13) LED de signalisation code radio/comptage temps TCA
- 14) Bouton-poussoir mémorisation code
- 15) Pontet sélection sortie B1-B2 / lampe cycle
- 16) Branchement carte radiofréquence
- 17) Fusible de ligne 3.15A-F
- 18) Plaque à bornes de connexion
- 19) Selecteur de fonctions à 4 interrupteurs à positions multiples (voir pag.23)
- 20) Pontet de sélection type de commande pour bouton-poussoir en 2-7
- 21) Fusible du serrure électronique 2A-F
- 22) Moteur fusible n°1 10 A-F
- 23) Moteur fusible n°2 10 A-F

- 1) Transformatoren
- 2) Verbinder für Geschwindigkeitseinstellung
- 3) Klemmleiste für den Anschluß an das Batterieladegerät LB18 (bei Nichtverwendung überprüfen, ob A-B, C-D, E-F, G-H gebrückt sind)
- 4) Zubehör-Sicherung 2A-F
- 5) Schaltkastensicherung 315mA-F
- 6) Trimmer zur Feineinstellung des amperemetrischen Sensors während des Torlaufs: min/max;
- 7) Trimmer zur Einstellung amperemetrischer Empfindlichkeit während Laufgeschwindigkeit
- 8) Trimmer zur Einstellung amperemetrischer Empfindlichkeit während Laufverlangsamung
- 9) Trimmer zur Einstellung des Toranschlags
- 10) Trimmer zur Einstellung der Schließautomatik
- 11) Trimmer zur Einstellung Schließverzögerung Motor 2
- 12) Wählschalter für Funktionen mit 10 Dip. (Siehe Seite 25)
- 13) Schließautomatik/Anzeige LED-Funkcode
- 14) Code-Speichertasten
- 15) Jumper zur Wahl des Ausgangs B1-B2 / Betriebszyklus Anzeigeleuchte
- 16) Steckanschluß Funkfrequenz-Platine
- 17) Hauptsicherung 3.15A-F
- 18) Anschlußklemmleiste
- 19) Wählschalter für Funktionen mit 4 Dip. (Siehe Seite 23)
- 20) Steuerart-Wahljumper für Taste auf 2-7
- 21) Schmelz elektronische schloss 2A-F
- 22) Schmelz Motor n°1 10A-F
- 23) Schmelz Motor n°2 10A-F

- 1) Transformadores
- 2) Conectores regulación velocidad
- 3) Caja de bornes para la conexión del cargador de batería LB18 (si no se usa, asegurarse de que los puentes están conectados entr A-B, C-D, E-F, G-H)
- 4) Fusible accesorios 2A-F
- 5) Fusible para central 315mA-F
- 6) Trimer de regulación fin de sensibilidad amperimétrica durante la marcha
- 7) Trimer de regulación sensibilidad amperimétrica durante la marcha
- 8) Trimer de regulación sensibilidad amperimétrica durante el ralentamiento
- 9) Trimmer de regulación de la zona de parada en el tope
- 10) Trimer de regulación tiempo cierre automático
- 11) Trimer de regulación retraso cierre 2º motor
- 12) Selector de funciones con 10 dip (ver pag.25)
- 13) LED de señal código radio / cierre automático
- 14) Teclas memorización códigos
- 15) Jumper selección salida B1-B2 / lámpara ciclo
- 16) Conexión tarjeta radiofrecuencia
- 17) Fusible de línea 3.15A-F
- 18) Caja de bornes para las conexiones
- 19) Selector de funciones con 4 dip (ver pag.23)
- 20) Jumper selección tipo de mando para tecla en 2-7
- 21) Fusible de la cerradura electronica 2A-F
- 22) Fusible motor nº1 10A-F
- 23) Fusible motor nº2 10A-F

COLLEGAMENTO 2 MOTORI - CONNECTION 2 MOTORS - BRANCHEMENT 2 MOTEURS
ANSCHLUß 2 MOTOREN - CONEXIÓN 2 MOTORES

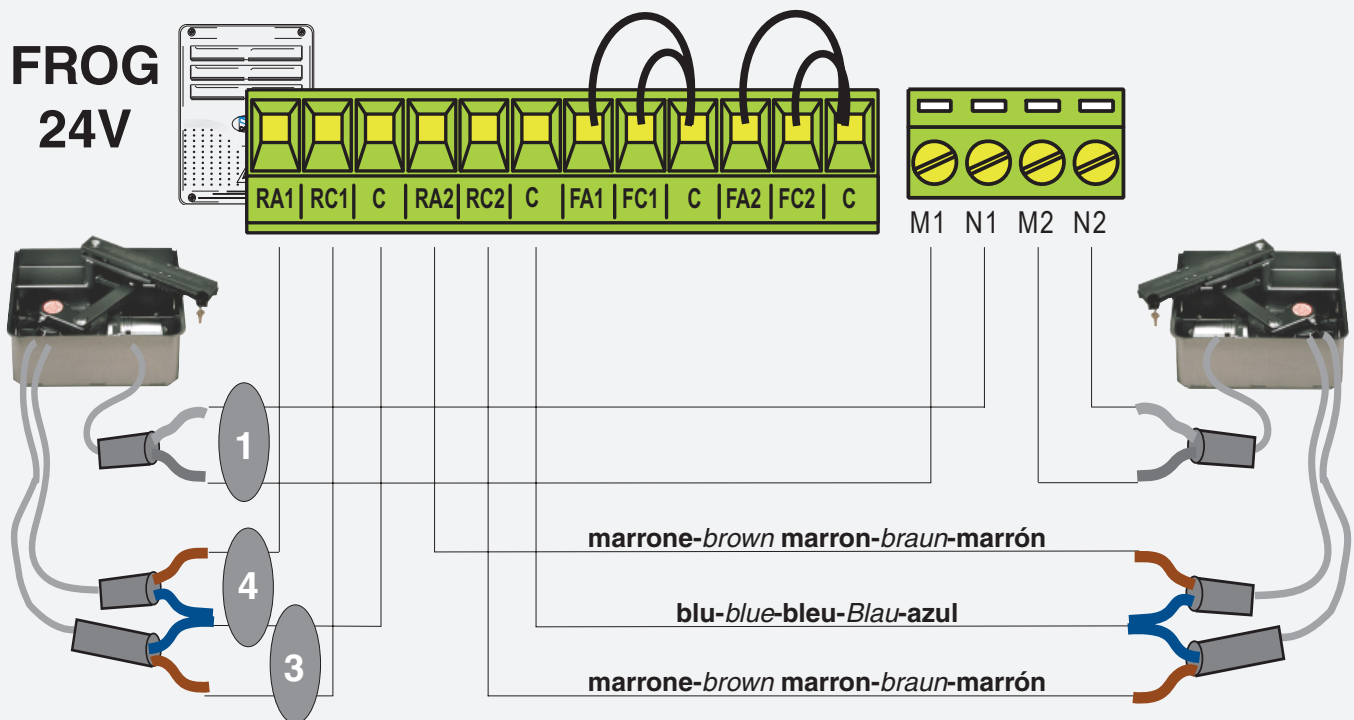

COLLEGAMENTO 1 MOTORE - CONNECTION 1 MOTOR - BRANCHEMENT 1 MOTEUR
ANSCHLUß 1 MOTOR - CONEXIÓN 1 MOTOR

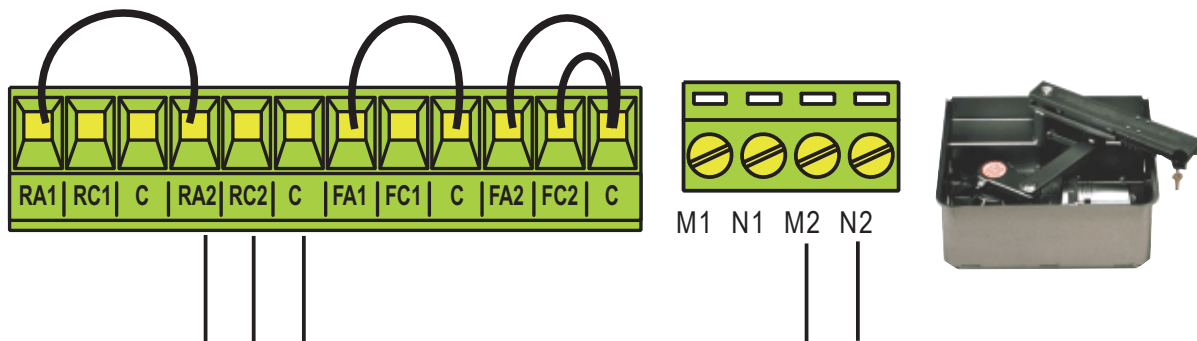

Microinterruttore di rallentamento
Microswitch-deceleration
Micro-interrupteur ralentissement
Microschalter Laufverlangsamung
Microinterruptor de deceleración

3
in chiusura
on closure
en fermeture
beim Schließen
en el cierre

4
in apertura
on aperture
en ouverture
beim Öffnen
en la apertura



Cortocircuitare
 Short-circuit
 Court-circuiter
 kurzgeschlossen werden
 cortocircuitar

COLLEGAMENTO 2 MOTORI - CONNECTION 2 MOTORS - BRANCHEMENT 2 MOTEURS
ANSCHLUß 2 MOTOREN - CONEXIÓN 2 MOTORES

FERNI
24V

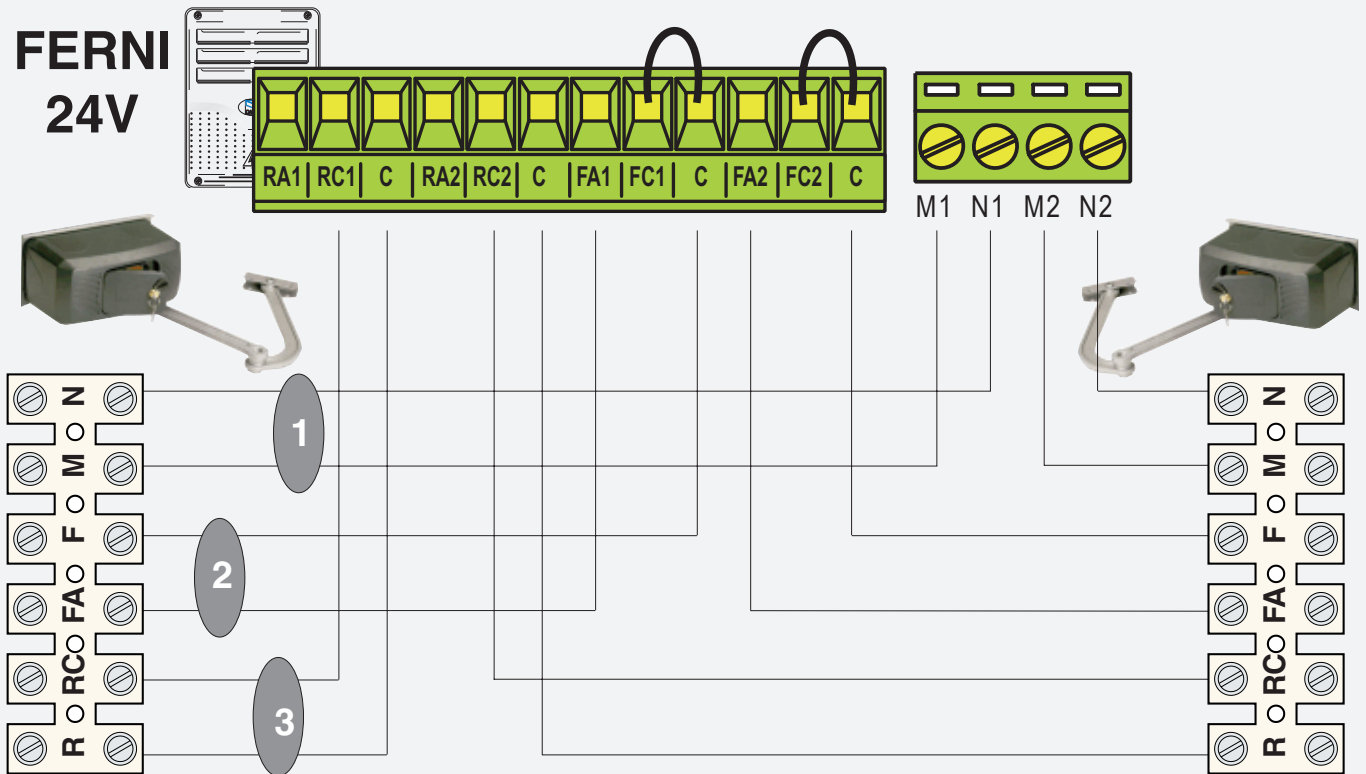

COLLEGAMENTO 1 MOTORE - CONNECTION 1 MOTOR - BRANCHEMENT 1 MOTEUR
ANSCHLUß 1 MOTOR - CONEXIÓN 1 MOTOR

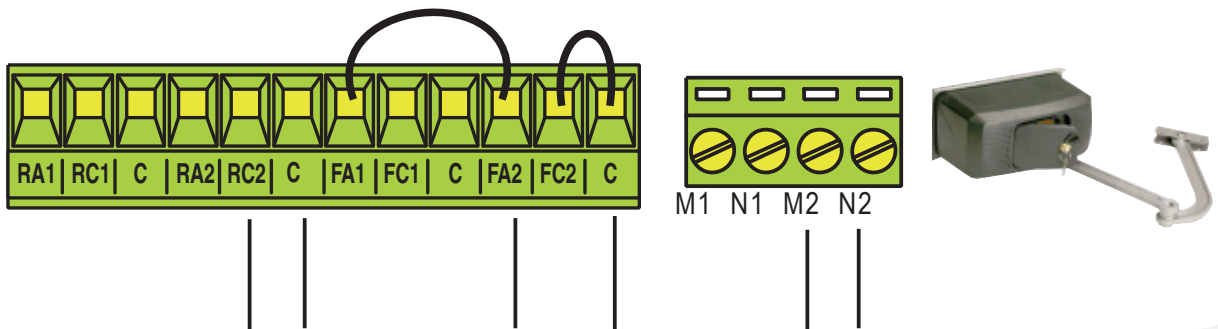

Cortocircuitare
 Short-circuit
 Court-circuiter
 kurzgeschlossen werden
 cortocircuitar

1
Collegamento motore
Connection to motor
Branchement moteur
Motoranschluß
Conexión motor

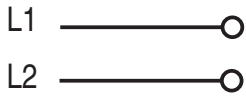

Alimentazione quadro comando - 230V (a.c.)

Power supply for control unit - 230V (a.c.)

Alimentation armoire de commande - 230V (c.a.)

Stromversorgung Steuergerät - 230V (Wechselstrom)

Alimentación cuadro de mando - 230V (a.c.)

Alimentazione accessori (max 40W):

- 24V (a.c.) con alimentazione a 230V(a.c.)

- 24V (d.c.) con alimentazione a 24V (d.c.)

Power supply to accessories (max. 40W):

24V (a.c.) with power supply at 230V (a.c.)

24V (d.c.) with power supply at 24V (d.c.)



Alimentation accessoires (max 40W):

- 24V (c.a.) avec alimentation à 230V(c.a.)

- 24V (c.c.) avec alimentation à 24V (c.c.)

Stromversorgung Zubehör (max 40W):

- 24V (Wechselstrom) bei Stromversorgung 230V(Wechselstrom)

- 24V (Wechselstrom) bei Stromversorgung 24V (Gleichstrom)

Alimentación accesorios (max 40W):

- 24V (a.c.) con alimentación a 230V(a.c.)

- 24V (d.c.) con alimentación a 24V (d.c.)

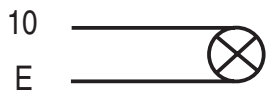

Uscita 24V-25W max.in movimento (es. lampeggiatore)

24V-25W max. output in motion (e.g. flashing light)

Sortie 24V-25W max. en mouvement (ex. clignotant)

Ausgang 24V-25W max. "in Bewegung" (z.B. Blinkleuchte)

Salida 24V-25W max. en movimiento (por ej. lámpara intermitente)



Collegamento elettroserratura (12V-15W max.)

Connection for electrically-actuated lock: 12V-15W max.

Connexion serrure électrique (12V-15W max.)

Anschluß Elektroschloß (12V-15W max.)

Conexión electrocerradura (12V-15W max.)

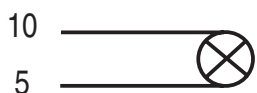

Lampada spia 24V-3W max. "cancello aperto"

24V-3W max. gate-open signal lamp

Lampe-témoin 24V-3W max. "vantail ouvert"

Kontrollampe 24 V-3W max. "Tor geöffnet"

Lámpara indicadora 24V-3W max. "puerta abierta"

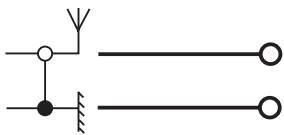

Collegamento antenna

Antenna connection

Connexion antenne

Antennenanschluß

Conexión antena

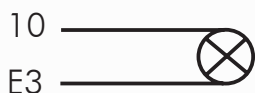
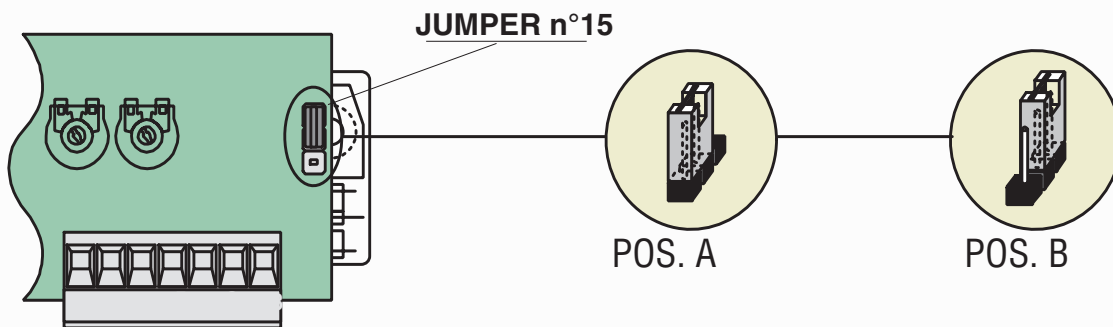

- JUMPER IN POS. A (DEFAULT)

Lampada ciclo a 24V - 25W max

- JUMPER IN POSITION A (DEFAULT)

24V - 25W max cycle indicator light

- PONTET EN POS. A (DEFAULT)

Lampe cycle 24V - 25W max

- JUMPER AUF POS. A GESCHALTET (DEFAULT)

Betriebszyklus-Anzeigeleuchte 24V - 25W max

- JUMPER IN POS. A (DEFAULT)

Lampara ciclo 24V - 25W max

- JUMPER IN POS. B

Uscita contatto (N.O.) 2° canale radio

Portata contatto: 1A a 24V d.c.

- JUMPER IN POSITION B

Contact output (N.O.) 2nd radio channel

Contact capacity: 1A to 24V d.c.

- PONTET EN POS. B

Sortie contact (N.O.) 2^{eme} canal radio

Porté du contact: 1A à 24V c.c.

- JUMPER AUF POS. B GESCHALTET

Ausgang Arbeitskontakt Stromfestigkeit gemäß Radiokanal

Stromfestigkeit Kontakt: 1A bei 24V Gleichstrom

- JUMPER IN POS. B

Salida contacto (N.O.) 2° canal radio

Capacidad contacto: 1A a 24V d.c.

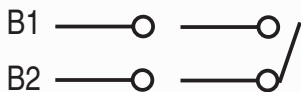

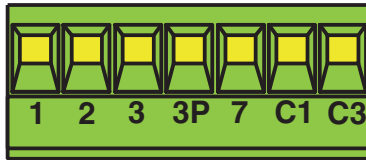

Pulsante di stop (N.C.)

Stop button (N.C.)

Bouton-poussoir de stop (N.F.)

Stop-Taste (Ruhekontakt)

Tecla de parada (N.C.)

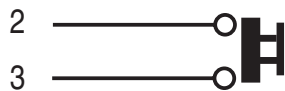

Pulsante apre (N.O.)

Open button (N.O.)

Bouton-poussoir d'ouverture (N.O.)

Taste Öffnen (Arbeitskontakt)

Tecla de apertura (N.O.)

Collegamento radio e/o pulsante (N.O.), Jumper disinserito.

Per funzionamento vedi dip 2-3

Connector (N.O.) radio and/or pushbutton (Jumper disabled).

See DIP 2-3 for command type

Connection radio et/ou bouton-poussoir (N.O.), Jumper debranché.

Pour commande voir 2-3

Anschluß Funkfernsteuerung und/oder Drucktaster (N.O.), Jumper Ausgeschalt.

Steuerart siehe DIP 2-3

Conexión radio y/o pulsador (N.O.), Jumper desactivado.

Para mando mirar dip 2-3



JUMPER n°20

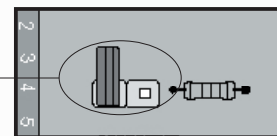

Funzionamento pulsante: solo chiusura (Jumper inserito)

Button operation: closure only (Jumper enabled)

Fonction bouton-poussoir: seulement fermeture (Jumper branché)

Taster-Funktion: nur Schließen (Jumper Eingeschalt)

Funcionamiento tecla: sólo cierre (Jumper activado)

JUMPER n°20

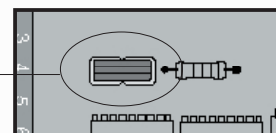

Pulsante (N.O.) per apertura pedonale (apertura del 2° motore)

Pushbutton (normally open) which opens the gate to permit pedestrian passage (opens to motor no. 2)

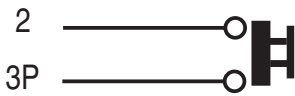

Bouton-poussoir (N.O.) pour ouverture passage piétons (ouverture du 2° moteur)

Drucktaster (Arbeitskontakt) für Fußgänger-Durchgang (Öffnung eines einzigen Torflügels über Motor 2)

Tecla (N.O.) para apertura peatonal (apertura del 2° motor)

Contatto (N.C.) di riapertura in fase di chiusura

Contact (N.C.) for re-opening during closure

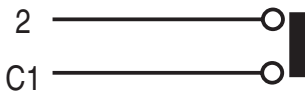

Contact (N.F.) de réouverture pendant la fermeture

Ruhekontakt Wiederöffnen beim Schließen

Contacto (N.C.) para la apertura en la fase de cierre

Contatto (N.C.) di Stop parziale

Partial stop contact (N.C.)

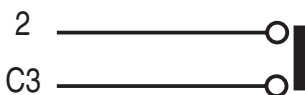

Contact (N.F.) d'arrêt partiel

Ruhekontakt Partial-Stop

Contacto (N.C.) de parada parcial

N.B. Tutti i contatti e pulsanti N.C. non usati devono essere cortocircuitati.

N.B. A bridge connection must be applied across all N.C. contacts and pushbutton not used.

N.B. Tous les contacts et les poussoirs N.C. doivent être court-circuités s'ils ne sont utilisés.

HINWEIS. Alle Kontakte und Tasten N.C. nicht angeschlossen sind, müssen kurzgeschlossen werden.

NOTA. Todos los contactos y pulsadores N.C. no conexiónados deben ser cortocircuitados.

FIG. 1
ABB. 1

DOC

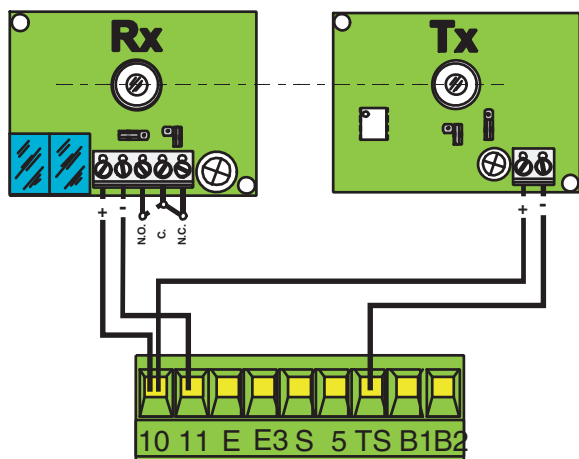
FIG. 2
ABB. 2

DIR

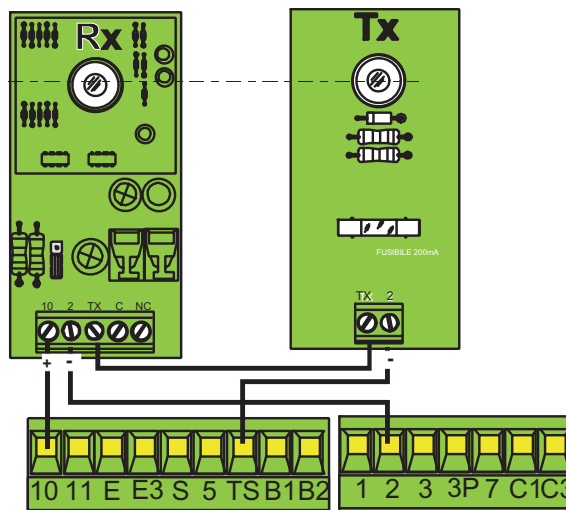

ITALIANO

Consente alla centralina di verificare l'efficienza dei dispositivi di sicurezza (fotocellule) dopo ogni comando di apertura o di chiusura. Un'eventuale anomalia delle fotocellule è identificata con un lampeggio del led sul quadro comando, di conseguenza annulla qualsiasi funzione del radiocomando e dei pulsanti. Collegamento elettrico per il funzionamento del test di sicurezza.

I trasmettitori e i ricevitori delle fotocellule devono essere collegati come illustrati nelle fig.1 e fig.2.

IMPORTANTE: Quando si esegue la funzione test di sicurezza, **VERIFICARE** che **NON CI SIANO PONTI** tra i contatti 2-C3, 2-C1 e, se non utilizzati, escluderli tramite dip switch 8 e 10.

ENGLISH

It allows the gearcase to check the efficiency of the safety devices (photoelectric cells) after each command to open or close. Any anomaly of the photoelectric cells is identified with a flash of the LED on the control panel; therefore all functions of the remote control and buttons are cancelled. Electrical connection for safety-test functioning.

The transmitters and the receivers of the photoelectric cells must be connected as illustrated in figs.1 and 2. **IMPORTANT:** When the safety test function is performed, check that there are no jumpers between contacts 2-C3, 2-C1 and, if not being used, exclude them using dip switches 8 and 10.

Il permet à la centrale de vérifier l'efficacité des dispositifs de sécurité (photocellules) après chaque commande d'ouverture ou de fermeture. Un led qui clignote sur le tableau de commande indique une anomalie éventuelle des photocellules, ce qui annule toute fonction de la radio-commande et des boutons.

Branchement électrique pour le fonctionnement du test de sécurité.

Les émetteurs et les récepteurs des photocellules doivent être branchés comme indiqué sur les fig. 1 et 2.

IMPORTANT: En effectuant la fonction test de sécurité, VERIFIER s'il Y A DES PONTS entre les contacts 2-C3, 2-C1 et les exclure à l'aide des microinterrupteurs 8 et 10, s'ils ne sont pas utilisés.

Erlaubt der Steuerung, die Funktionstüchtigkeit der Sicherheitsvorrichtungen (Lichtschranken) nach jedem Befehl zum Öffnen oder Schließen zu kontrollieren. Eine Störung an den Lichtschranken wird durch Blinken vom LED an der Steuertafel angezeigt und setzt Fernbedienung und Tasten vorübergehend außer Betrieb.

Stromanschluß für den Sicherheitstest. Die Sender und Empfänger der Lichtschranken müssen wie auf Abb. 1 und 2 dargestellt angeschlossen werden.

BITTE BEACHTEN: Wenn der Sicherheitstest durchgeführt wird, muß SICHERGESTELLT werden, daß die Kontakte 2-C3 und 2-C1 nicht.

ÜBERBRÜCKT sind. Wenn die Kontakte nicht benützt werden, müssen sie mit den Dip-Schaltern 8 und 10 ausgeschlossen werden.

Permite que la central verifique la eficiencia de los dispositivos de seguridad (fotocélulas) después de cada mando de apertura o de cierre. Una posible irregularidad de las fotocélulas es identificada con un parpadeo del indicador luminoso en el cuadro de mandos, anulando toda función de los radiomandos y de los botones.

Conexión eléctrica para el funcionamiento del ensayo de seguridad.

Los transmisores y receptores de las fotocélulas se deben conectar tal como muestran las figuras 1 y 2.

IMPORTANTE: cuando se ejecuta la función de ensayo de seguridad, CONTROLE que NO HAYA PUENTES DE CONEXIÓN entre los contactos 2-C3, 2-C1 y, si no se los utiliza, desconéctelos con los dips 8 y 10.

SELEZIONI FUNZIONI - SELECTION FUNCTIONS - SÉLECTION FONCTIONS
 FUNKTIONSWAHL - SELECCIÓN DE LAS FUNCIONES

DIP-SWITCH 10 VIE
 10-WAY DIP-SWITCH
 DIP-SWITCH 10 VOIES
 ZEHNWEG-DIP-SWITCH
 DIP-SWITCH 10 VÍAS

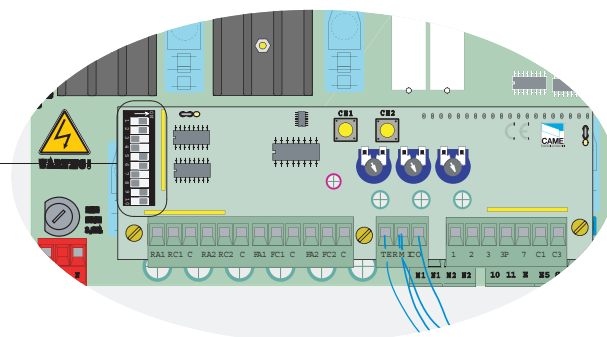
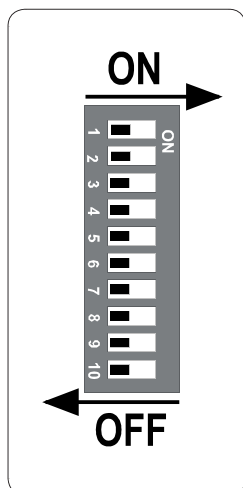

ITALIANO

- 1 ON** Chiusura automatica **attivata**;
- 2 ON** Funzionamento pulsante o comando radio "apre/chiude/inversione" **attivato**;
- 2 OFF** Funzionamento pulsante o comando radio "apre/stop/chiude/stop" **attivato**;
- 3 ON** Funzionamento comando radio "solo apertura" **attivato**;
- 4 ON** Prelampeggio in apertura e in chiusura **attivato**;
- 5 ON** Rilevazione dell'ostacolo **attivato**;
- 6 ON** Funzionamento a "uomo presente" **attivato**; (esclude la funzione del radiocomando)
- 7 ON** Funzione colpo d'ariete **attivato**; (per facilitare lo sgancio della serratura)
- 8 OFF** Stop parziale **attivato**; con dispositivo di sicurezza collegato ai morsetti 2-C3, (se non viene utilizzato il dispositivo, selezionare il dip in ON)
- 9 OFF** Pulsante "stop" **attivato**; con dispositivo di sicurezza collegato ai morsetti 1-2, (se non viene utilizzato il dispositivo, selezionare il dip in ON)
- 10 OFF** Riapertura in fase di chiusura **attivato**; con dispositivo di sicurezza collegato ai morsetti 2-C1, (se non viene utilizzato il dispositivo, selezionare il dip in ON)

ENGLISH

- 1 ON** Automatic closure **enabled**;
- 2 ON** "Open/close/reverse" radio control or pushbutton function **enabled**;
- 2 OFF** "Open/stop/close/stop" radio control or pushbutton function **enabled**;
- 3 ON** "Only open" radio control function **enabled**;
- 4 ON** Pre-flashing (opening and closing) **enabled**;
- 5 ON** Obstacle detection device **enabled**;
- 6 ON** "Operator present" operation **enabled**; (radio remote control is deactivated when function is selected)
- 7 ON** Hammer movement operation **enabled**; (this function helps unlock the electric lock)
- 8 OFF** "Partial-stop" **enabled**; insert the safety device on terminal 2-C3 (if not used, set the dip-switch to ON)
- 9 OFF** "Stop" button **enabled**; insert the safety device on terminal 1-2 (if not used, set the dip-switch to ON)
- 10 OFF** Re-opening in closing phase **enabled**; insert the safety device on terminal 2-C1 (if not used, set the dip-switch to ON)

FRANÇAIS

- 1 ON** Fermeture automatique **activé**;
- 2 ON** Fonctionnement bouton-possor ou commande radio "ouverte/fermé/inversion" **activé**;
- 2 OFF** Fonctionnement bouton-possor ou commande radio "ouverture/stop/fermeture/stop" **activé**;
- 3 ON** Fonctionnement commande radio "ouverture seulement" **activé**;
- 4 ON** Preclignotement pendant la phase d'ouverture et de fermeture **activé**;
- 5 ON** Dispositif de détection d'obstacle **activé**;
- 6 ON** Fonctionnement avec "homme mort" **activé**; (exclut la fonction radiocommande)
- 7 ON** Fonctionnement coup de bélier **activé**; (pour faciliter le déblocage de la serrure)
- 8 OFF** "Arrêt partiel" **activé**; monter le dispositif de sécurité sur les bornes 2-C3, (s'il n'est pas utilisé, positionner l'interrupteur à positions multiples sur ON)
- 9 OFF** Poussoir "stop" **activé**; monter le dispositif de sécurité sur les bornes 1-2, (s'il n'est pas utilisé, positionner l'interrupteur à positions multiples sur ON)
- 10 OFF** Réouverture en phase de fermeture **activé**; monter le dispositif de sécurité sur les bornes 2-C1, (s'il n'est pas utilisé, positionner l'interrupteur à positions multiples sur ON)

ESPAÑOL

- 1 ON** Cierre automático **activado**;
- 2 ON** Funcionamiento tecla o radiomando "apertura/cierre/inversión" **activado**;
- 2 OFF** Funcionamiento tecla o radiomando "apertura/parada/cierre/parada" **activado**;
- 3 ON** Funcionamiento radiomando "sola apertura" **activado**;
- 4 ON** Pre-intermitencia en la fase de apertura y cierre **activado**;
- 5 ON** Detección del obstáculo **activado**;
- 6 ON** Funcionamiento a "hombre presente" **activado**; (escluye la función del mando de radio)
- 7 ON** Funcionamiento golpe de ariete

DEUTSCH

- 1 ON** Schließautomatik **zugeschaltet**;
- 2 ON** Betrieb Funkfernsteuerung und Drucktaster "Umschalten/Öffnen/Schließen" **zugeschaltet**
- 2 OFF** Betrieb Funkfernsteuerung und Drucktaster "Öffnen/Stop/Schließen/Stop" **zugeschaltet**;
- 3 ON** Betrieb Funkfernsteuerung "nur Öffnen" **zugeschaltet**;
- 4 ON** Vorblinken beim Öffnen und Schließen **zugeschaltet**;
- 5 ON** Hindemisaufnahme **zugeschaltet**;
- 6 ON** Bedienung vom "Steuerpult" **zugeschaltet**; (bei Wahl dieser Betriebsart wird die Funkfernsteuerung ausgeschlossen)
- 7 ON** Funktion Widerstoß **zugeschaltet**; (durch diese Funktion wird das Auslösen des Elektroschlusses erleichtert)
- 8 OFF** "Teilweiser-Stop" **zugeschaltet**; stecken Sie die Sicherung in die Klemmen 2-C3 (falls nicht verwendet, schalten Sie den Dip auf ON)
- 9 OFF** "Stop-Taste" **zugeschaltet**; stecken Sie die Sicherung in die Klemmen 1-2 (falls nicht verwendet, schalten Sie den Dip auf ON)
- 10 OFF** Wiederöffnen beim Schließen **zugeschaltet**; stecken Sie die Sicherung in die Klemmen 2-C1 (falls nicht verwendet, schalten Sie den Dip auf ON)

activado; (esta función sirve para agilizar desenganche de la electrocerradura)

- 8 OFF** "Parada parcial" **activada**; introducir el dispositivo de seguridad en los bornes 2-C3, (si no se utiliza, poner el dip en ON)
- 9 OFF** "Pulsador parada" **activada**; introducir el dispositivo de seguridad en los bornes 1-2, (si no se utiliza, poner el dip en ON)
- 10 OFF** Reapertura en la fase de cierre **activado**; introducir el dispositivo de seguridad en los bornes 2-C1, (si no se utiliza, poner el dip en ON)

DIP-SWITCH 4 VIE
 4-WAY DIP-SWITCH
DIP-SWITCH 4 VOIES
 VIERWEG-DIP-SWITCH
DIP-SWITCH 4 VÍAS

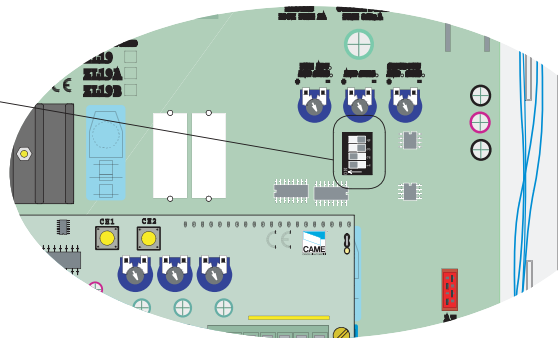
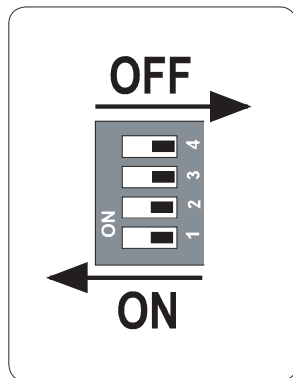

ITALIANO

- 1** Deve rimanere in OFF
- 2** Deve rimanere in OFF
- 3 ON** Attivazione del test di sicurezza per la verifica dell'efficienza delle fotocellule (vedi pag.22)
- 4** Non utilizzato

ENGLISH

- 1** Must stay OFF
- 2** Must stay OFF
- 3 ON** Activates safety test that checks the photocells proper operation (see p.22)
- 4** Not used

FRANÇAIS

- 1** Il doit rester sur OFF
- 2** Il doit rester sur OFF
- 3 ON** Activation du test de sécurité pour le contrôle du bon fonctionnement des photocellules (voir p.23)
- 4** Non utilisé

DEUTSCH

- 1** Muss auf OFF eingestellt bleiben
- 2** Muss auf OFF eingestellt bleiben
- 3 ON** Aktivierung der Sicherheitstest-Funktion zur Überprüfung der Lichtschranken-Leistungkeit (siehe S. 23)
- 4** Nicht in Verwendung

ESPAÑOL

- 1** Debe quedar en OFF
- 2** Debe quedar en OFF
- 3 ON** Activación del pueba de seguridad para comprobar la eficiencia de las fotocélulas (ver pág.23)
- 4** Non utilizado

REGOLAZIONE TRIMMERS - TRIMMERS ADJUSTMENT - RÉGLAGE TRIMMERS
EINSTELLUNG TRIMMERS - REGULACION TRIMMERS

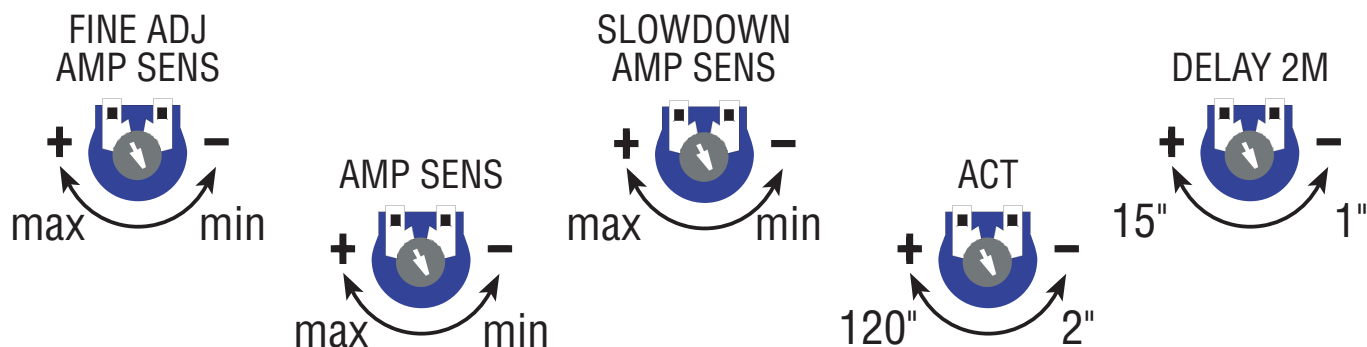

- ITALIANO - **REGOLAZIONE DELLA ZONA DI ARRESTO IN BATTUTA**

Dopo aver impostato gli spazi di rallentamento (rif. C fig. 3) con la procedura "regolazione microinter-ruttori" illustrata nel manuale del motoriduttore ...

... prendere la dima - che viene fornita assieme al quadro - e tenerla appoggiata a una delle due battute come da fig. 1 (la regolazione va fatta indifferentemente sulla battuta di apertura o di chiusura).

Azionare il cancello - con un pulsante di comando o con il trasmettitore - e ruotare il trimmer OP TIME **in senso orario** fino a che l'anta **inverte la direzione** appena tocca l'ostacolo/dima.

Girare quindi la dima dal lato corto (fig. 2) e ruotare il trimmer OP TIME **in senso antiorario** fino a **che l'anta si arresta** toccando l'ostacolo/dima.

Se il cancello è a due ante, bisogna eseguire la procedura per entrambe le ante.

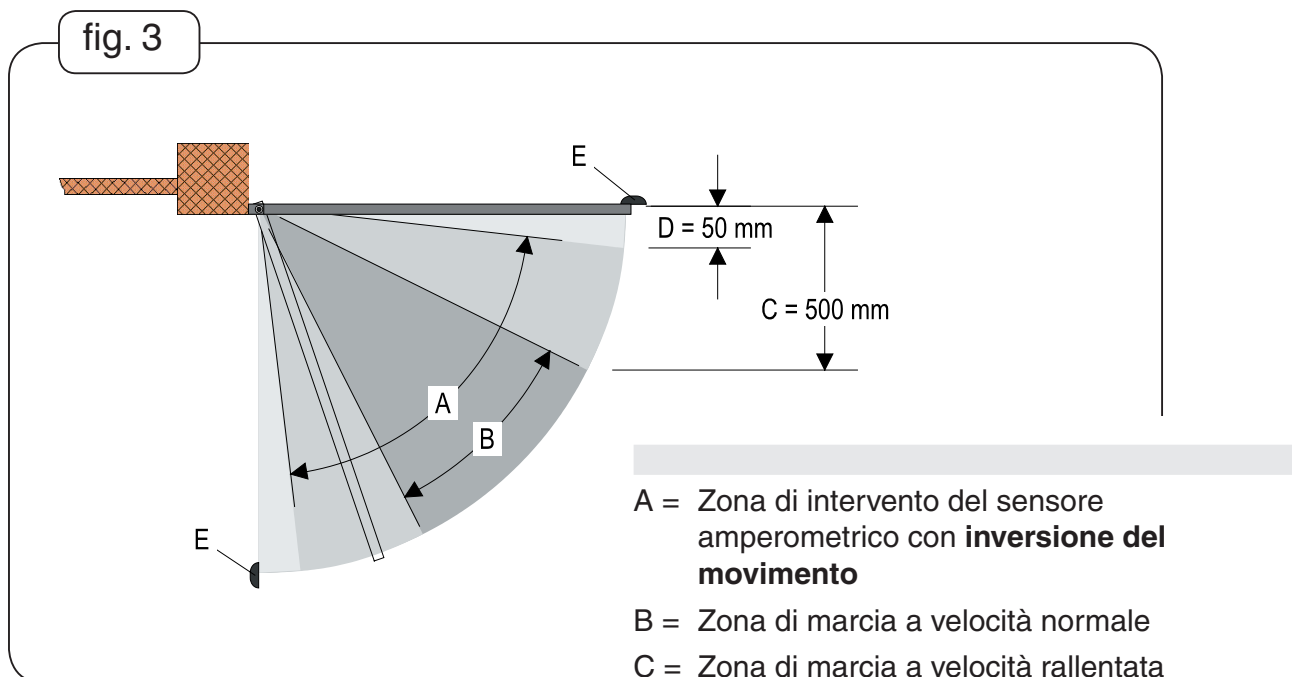
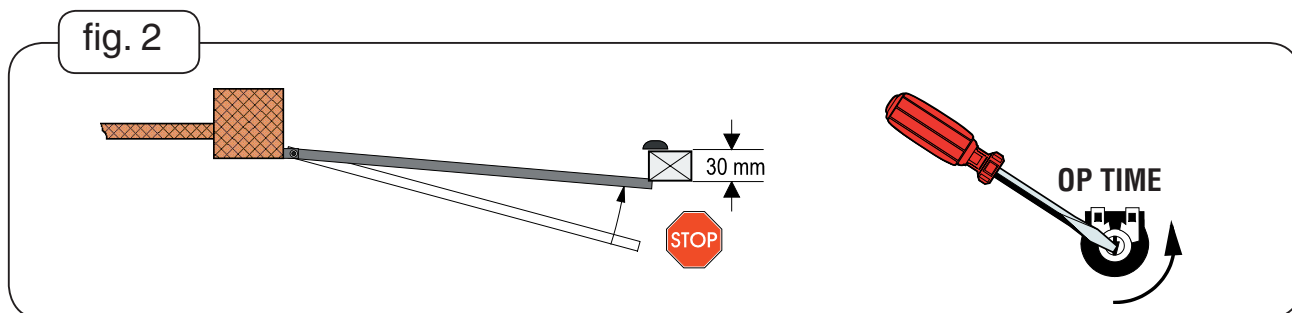
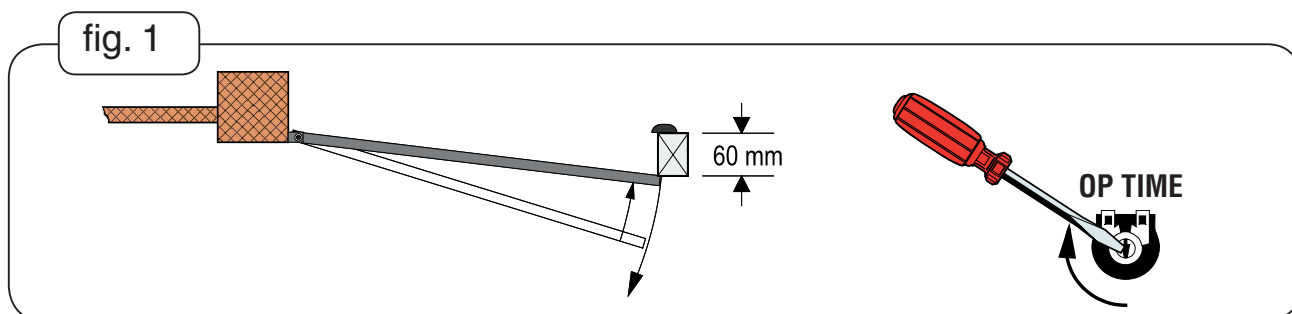

- ENGLISH - ADJUSTING THE STOP ZONE

After setting the slow down spacing (ref. C fig. 3) with the “adjust microswitches” procedures shown in the gearmotor’s manual...

...take the template - which is supplied with the control panel - and hold it up against one of the two mechanical stops as shown in fig. 1 (*adjustment is to be made either on the closing endstop or opening endstop*).

Activate the gate - either using a command button or the remote control - and turn the OP TIME trimmer **clockwise until the gate leaf inverts its direction** just as it touches the obstacle/template.

Then turn the template from its short side (fig. 2) and turn the OP TIME trimmer **counterclockwise until the gate leaf stops** against the obstacle/template.

With two-leaved gates, this procedure must be performed on either side.

- FRANÇAIS - RÉGLAGE DE L'EMPLACEMENT D'ARRÊT EN BUTÉE

Après avoir configuré les espaces de ralentissement (réf. C dessin 3) avec la procédure “réglage micro-interrupteurs” comme il est indiqué sur le manuel du motoréducteur...

... prenez le gabarit - fourni avec l'armoire - et tenez-le en l'appuyant sur une des deux butées comme sur le dessin 1 (*le réglage peut se faire aussi bien sur la butée d'ouverture que de fermeture*).

Mettez le portail en service - avec un bouton de commande ou avec l'émetteur - et tournez le trimmer OP TIME **dans le sens des aiguilles d'une montre jusqu'à ce que la porte invertisse la direction** dès qu'elle est en contact avec l'obstacle/gabarit.

Tournez ensuite le gabarit du côté court (dessin 2) et faites tourner le trimmer OP TIME **dans le sens inverse aux aiguilles d'une montre jusqu'à ce que la porte s'arrête** au contact avec l'obstacle/gabarit.

Si le portail possède deux portes, il faut répéter l'opération sur les deux portes.

- DEUTSCH - EINSTELLUNG DES TORANSCHLAGES

Nach Einstellung der Softstopps (Bez. C Fig. 3) mittels der in der Betriebsanleitung des Getriebemotors beschriebenen “Einstellung der Mikroschalter” ...

... die der Steuerung beigelegte Schablone wie in Fig. 1 beschrieben an einen der beiden Toranschläge anhalten (*die Einstellung kann auf beiden Toranschlägen, im Auf- oder Zulauf, erfolgen*).

Das Tor mittels Befehlstaster oder per Funk bewegen und den Trimmer OP TIME **Uhrzeigersinn drehen, bis der Torflügel reversiert**, sobald er das Hindernis bzw. die Schablone berührt.

Die Schablone auf die kurze Seite drehen (Fig. 2) und den Trimmer OP TIME **gegen den Uhrzeigersinn drehen, bis der Torflügel stoppt**, sobald er das Hindernis bzw. die Schablone berührt.

Bei zweiflügeligen Toren, muss die Einstellung für beide Torflügel durchgeführt werden.

- ESPAÑOL - REGULACIÓN DE LA ZONA DE PARADA EN EL TOPE

Después de haber programado los espacios de desaceleración (ref. C fig. 3) con el procedimiento “regulación microinterruptores” ilustrado en el manual del motorreductor...

... tomar la plantilla - que se suministra con el cuadro y tenerla apoyada a uno de los dos topes como se indica en la fig. 1 (*la regulación se efectúa indistintamente tanto en el tope de apertura como en el de cierre*).

Accionar la cancela, con un pulsador de mando o con el emisor y girar el trimmer OP TIME **en sentido horario hasta que la hoja invierte la dirección** apenas toca el obstáculo /plantilla.

Girar por lo tanto la plantilla del lado corto (fig. 2) y girar el trimmer OP TIME **en sentido antihorario hasta que la hoja se para** tocando el obstáculo/plantilla.

Si la cancela es de dos hojas hay que efectuar el procedimiento en ambas hojas.

fig. 1

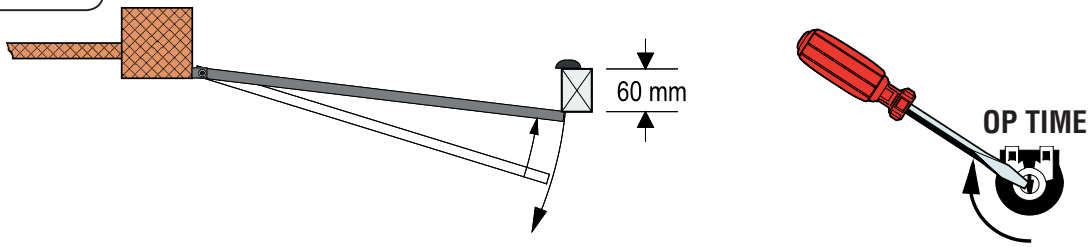

fig. 2

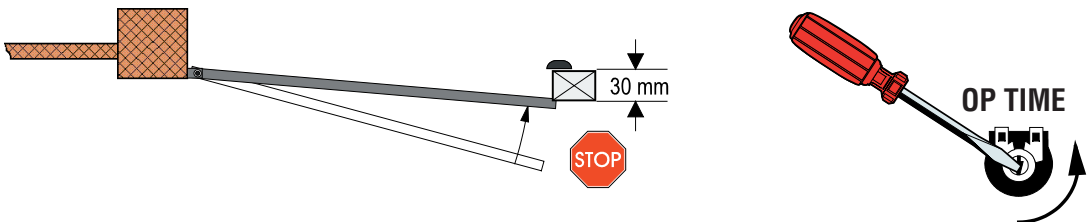
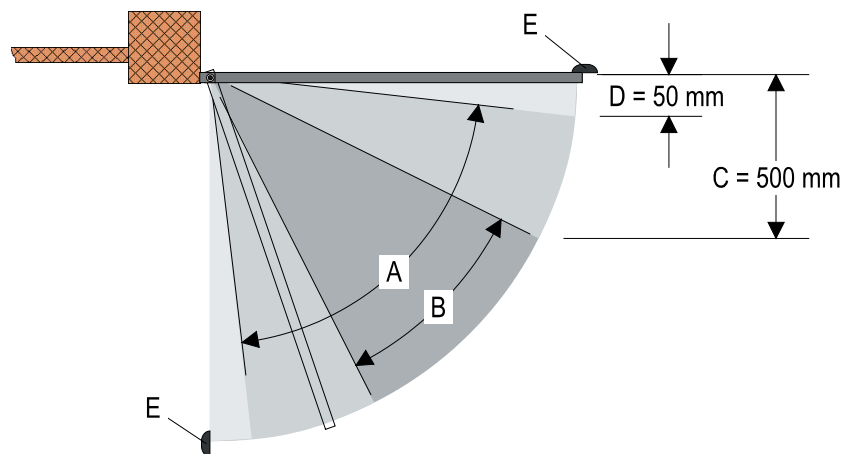

fig. 3



- EN -

- A = Amperometric sensor's operating area with **inverted movement**
- B = Normal speed operating area
- C = Slowdown speed operating area
- D = Amperometric sensor's operating area with **stopped movement**
- E = Closing and opening endstops

- DE -

- A = Wirkungsbereich des amperometrischen Fühlers mit darauf folgender **Reversierung des Torlaufs**
- B = normale Torlaufgeschwindigkeit
- C = verlangsamte Torlaufgeschwindigkeit
- D = Wirkungsbereich des amperometrischen Fühlers mit darauf folgendem **Stopp**
- E = Toranschläge im Auf- und Zulauf

- FR -

- A = Zone où le capteur ampérométrique intervient avec **inversion du mouvement**
- B = Zone de marche à vitesse normale
- C = Zone de marche à vitesse ralentie
- D = Zone où le capteur ampérométrique intervient avec **arrêt du mouvement**
- E = Butée d'arrêt en fermeture et en ouverture

- ES -

- A = Zona de intervención del sensor amperométrico con **inversión del movimiento**
- B = Zona de marcha a velocidad normal
- C = Zona de marcha velocidad desacelerada
- D = Zona de intervención del sensor amperométrico con **detención del movimiento**
- E = Topes de parada en fase de cierre y de apertura

ITALIANO	ENGLISH	FRANCAIS	DEUTSCH	ESPAÑOL
PROCEDURA	PROCEDURE	PROCEDURE	PROZEDUR	PROCEDIMIENTO
A. inserire una scheda AF**.	A. insert an AF card **.	A. placer une carte AF **.	A. Stecken Sie eine Karte AF **.	A. introducir una tarjeta AF **.
B. codificare il/i trasmettitore/i.	B. encode transmitter/s.	B. codifier le/s émetteur/s.	B. Codieren Sie den/die Sender.	B. codificar el/los transmisor/es.
C. memorizzare la codifica sulla scheda base.	C. store code in the motherboard.	C. mémoriser la codification sur la carte base.	C. Speichern Sie die Codierung auf der Grundplatine.	C. memorizar la codificación en la tarjeta base.

A

**INSERIMENTO SCHEDA AF - AF BOARD INSERTION - INSTALLATION DE LA CARTE AF
EINSTECKEN DER KARTE AF- MONTAJE DE LA TARJETA AF**

Frequenza / MHz Frequency / MHz Fréquence / MHz Frequenz / MHz Frecuencia / MHz	Scheda radiofrequenza Radiofrequency board Carte radiofréquence Funkfrequenz-Platine Tarjeta radiofrecuencia	Trasmettitore Transmitter Émetteur Funksender Transmisor
FM 26.995	AF130	TFM
FM 30.9	AF150	TFM
AM 26.995	AF26	TOP
AM 30.9	AF30	TOP
AM 433.92	AF43S / AF43SM	TAM / TOP
AM 433.92	AF43SR	ATOMO
AM 40.685	AF40	TOUCH

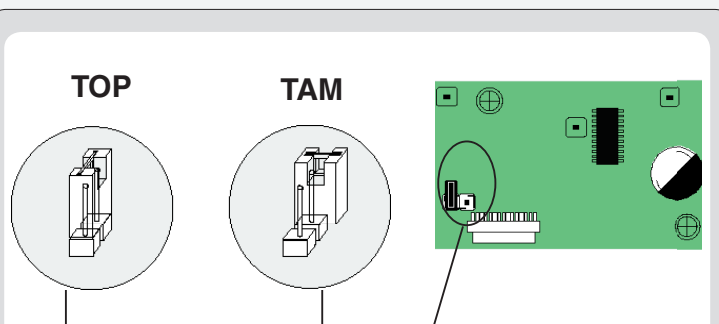

(**) Per trasmettitori con frequenza 433.92 AM (serie TOP e serie TAM) bisogna, sulla relativa scheda AF43S, posizionare il jumper come illustrato.

(**) On AM transmitters operating at 433.92 MHz (TOP and TAM series), position the jumper connection on circuit card AF43S as shown on the sheet.

(**) Pour les émetteurs de fréquence 433.92 AM (série TOP et série TAM) il faut positionner le pontet sur la carte AF43S correspondante de la façon indiquée.

(**) Bei Sendern mit einer Frequenz von 433.92 AM (Reihe TOP und Reihe TAM) ist der auf der entsprechenden Platine AF43S befindliche Jumper der Abbildung entsprechend zu positionieren.

(**) Para transmisores con frecuencia 433.92 AM (serie TOP y serie TAM) es necesario, en la tarjeta corespondiente AF43S, colocar el jumper como se indica

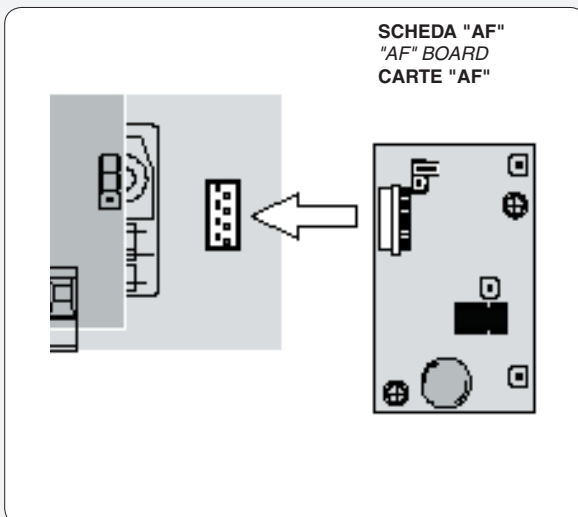

- ⚠ La schedina AF deve essere inserita **OBLIGATORIAMENTE** in assenza di tensione, perché la scheda madre la riconosce solo quando viene alimentata
- ⚠ The AF board should **ALWAYS** be inserted when the power is off because the motherboard only recognises it when it is powered.
- ⚠ La carte AF doit **OBLIGATOIREMENT** être branchée en l'absence de tension car la carte mère ne la reconnaît que quand elle est alimentée.
- ⚠ Vor Einschieben der Karte die Stromzufuhr **UNBEDINGT** abschalten, da die Erkennung durch die Hauptkarte nur über eine Neueinschaltung (nur durch Versorgung) erfolgt.
- ⚠ La tarjeta AF se debe montar **OBLIGATORIAMENTE** en caso de falta de corriente, porque la tarjeta madre la reconoce sólo cuando está alimentada

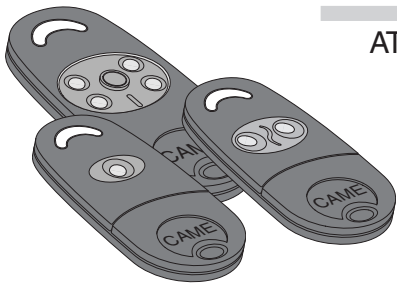
B**CODIFICA TRASMETTORI - TRANSMITTER ENCODING - CODIFICATION DES EMETTEURS
CODIERUNG DER SENDER - CODIFICACIÓN TRANSMISORES****ATOMO**AT01 • AT02
AT04

vedi foglio istruzioni inserito nella confezione
della scheda **AF43SR**
*see instruction sheet inside the pack of
AF43SR circuit card*
voir les instructions qui se trouve dans l'emballage
de la carte **AF43SR**
*Siehe Anleitungen, die der Packung beiliegen
der Platine AF43SR*
ver hoja de instrucciones adjunta en el embalaje
de la tarjeta **AF43SR**

TOUCH

TCH 4024 • TCH 4048

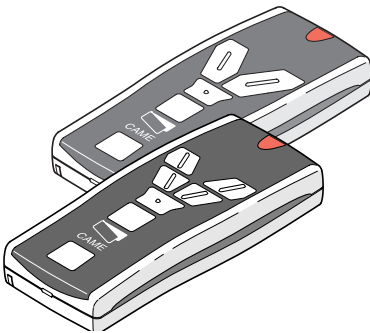

vedi istruzioni su confezione
see instructions on pack
voir instructions sur l'emballage
lage
*Siehe Anleitungen auf der
Packung.*
ver instrucciones en el
embalaje

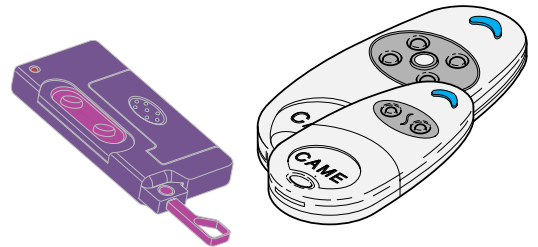
TOPTOP-432NA • TOP-434NA
TOP-432S**TOP**

TOP-432A • TOP-434A

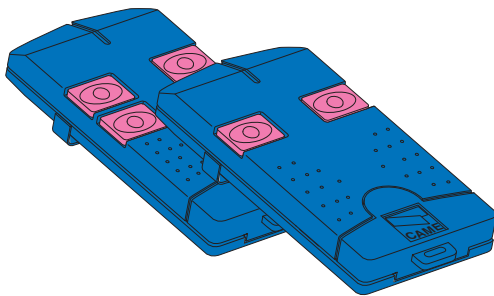
**TOP**

TOP-302A • TOP-304A

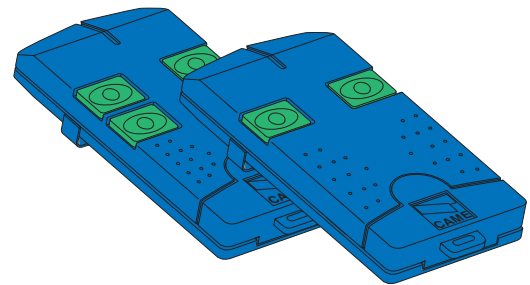
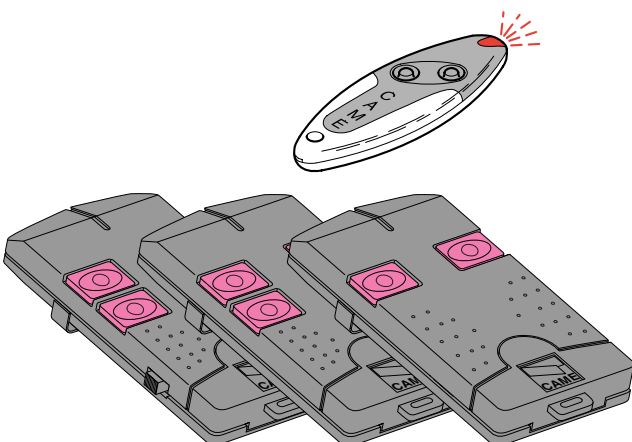
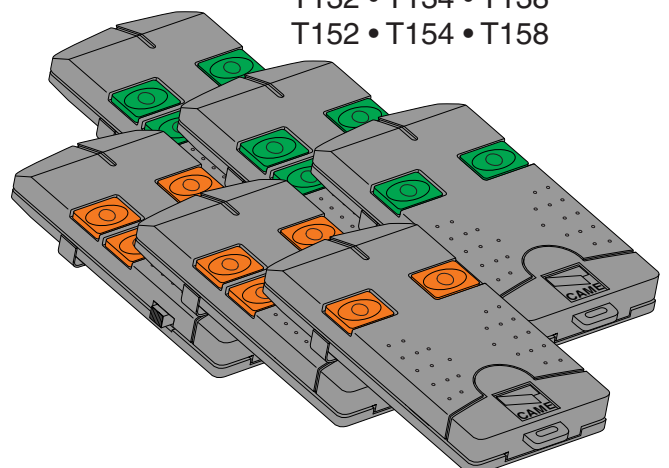
**TAM**T432 • T434 • T438
TAM-432SA**TFM**T132 • T134 • T138
T152 • T154 • T158



MEMORIZZAZIONE CODICE - CODE STORAGE - MEMORISATION DU CODE
SPEICHERN VOM CODE - MEMORIZACIÓN CÓDIGO

ITALIANO

Tenere premuto il tasto "CH1" sulla scheda base (il led di segnalazione lampeggia), con un tasto del trasmettitore si invia il codice, il led rimarrà acceso a segnalare l'avvenuta memorizzazione (vedi fig.1). Eseguire la stessa procedura con il tasto "CH2" associandolo con un altro tasto del trasmettitore (fig.2).

CH1 = Canale per comandi diretti ad una funzione della centralina del motoriduttore (comando "solo apre" / "apre-chiude-inversione" oppure "apre-stop-chiude-stop", a seconda della selezione effettuata sui dip-switch 2 e 3).

CH2 = Canale per comandi diretti ad un dispositivo accessorio collegato su B1-B2.

ENGLISH

Keep the CH1 key pressed on the base card (the signal LED will flash), and with a key on the transmitter the code is sent, the LED will remain lit to signal the successful saving of the code (figure 1).

Perform the same procedure with the "CH2" key, associating it with another transmitter key (figure 2).

CH1 = Channel for direct control of one function performed by the control unit on the gear motor ("open only" / "open-close-reverse" or "open-stop-close-stop", depending on the position of dip switches 2 and 3).

CH2 = Channel for direct control of an accessory connected across B1-B2.

N.B. If you wish to change the code on your transmitters in the future, simply repeat the procedure described above.

FRANCAIS

Appuyer sur la touche "CH1" sur la carte de base (le led de signalisation clignote), avec une touche du emetteur on envoie le code, le led restera allumé pour signaler que la mémorisation s'est effectuée (fig.1).

Suivre la même procédure avec la touche "CH2" en l'associant avec une autre touche du emetteur (fig.2).

CH1 = Canal pour obtenir la commande directe d'une fonction du boîtier du motoréducteur (commande "uniquement ouverture" / "ouverture-fermeture-inversion" ou "ouverte-stop-ferme-stop" en fonction de la sélection effectuée sur les dip-switchs 2 et 3).

CH2 = Canal pour obtenir la commande directe d'un dispositif accessoire branché sur B1-B2.

DEUTSCH

Die Taste "CH1" gedrückt halten und nach Aufleuchten der Anzeige-Leuchtdiode über den Sender-Taster einen Steuerimpuls ausführen: ein kurzes Blinken der Led zeigt die erfolgte Speicherung an (Abb.1). Gehen Sie ebenso mit Taste "CH2" vor und ordnen sie ihr eine andere Taste des Senders zu (Abb.2).

CH1 = Kanal für die Direktsteuerung einer Funktion des Getriebemotor-Schaltkastens (Steuerung "nur Öffnen" / "Öffnen-Schließen-Sicherheitsrücklauf" bzw. "Öffnen-Stp-Schließen-Stop", je nach über Dip-Switch 2 und 3 ausgeführter Wahl).

CH2 = Kanal für Direktsteuerung eines über B1-B2 angeschlossenen Zubehörs.

HINWEIS: bei eventuell erwünschter Sender codeänderung ist der beschriebene Vorgang zu wiederholen.

ESPANOL

Mantener oprimida la tecla "CH1" en la tarjeta base (el led de señalización parpadea), con una tecla del transmisor se envía el código, el led permanece encendido para indicar que el almacenamendo se ha efectuado (fig.1).

Efectuar el mismo procedimiento con la tecla "CH2" asociándola a otra tecla del transmisor (fig.2).

CH1 = Canal para mando directo a una función de la central del motorreductor (mando "solo abre" / "abre-cierra-inversión" o "abre-stop-cierra-stop", según la selección efectuada en los dip-switch 2 y 3).

CH2 = Canal para un mando directo a un dispositivo accesorio conectado en B1-B2.

Nota: Si posteriormente se quisiera cambiar el código de los propios transmisores, sólo hay que repetir la secuencia descrita.

C

**MEMORIZZAZIONE CODICE - CODE STORAGE - MEMORISATION DU CODE
SPEICHERN VOM CODE - MEMORIZACIÓN CÓDIGO**

CH1

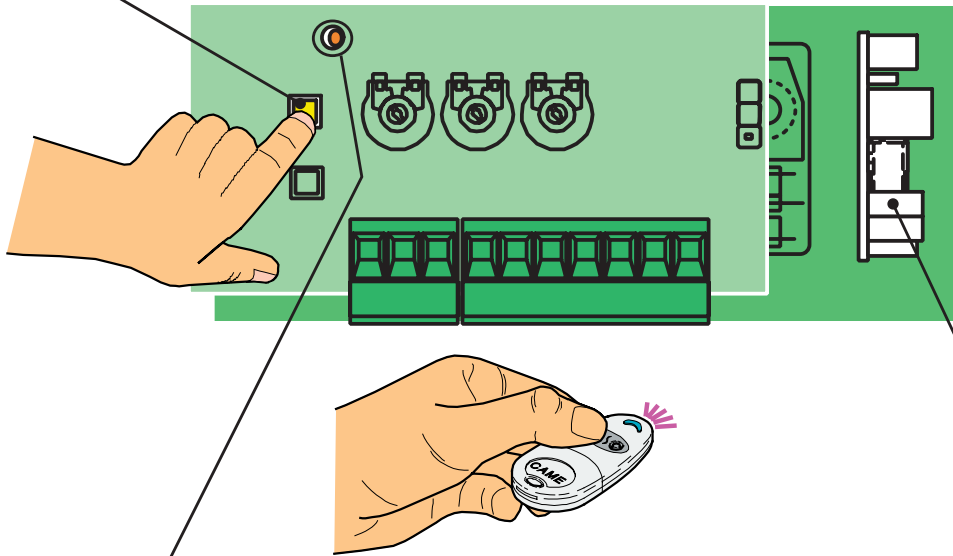

FIG. 1
ABB. 1

LED di segnalazione
signal LED
LED de signalisation
Anzeigeleuchtdiode
LED de señal

Scheda radiofrequenza AF
AF radiofrequency board
Carte radiofréquence AF
Funkfrequenz-Platine AF
Tarjeta radiofrecuencia AF

CH2

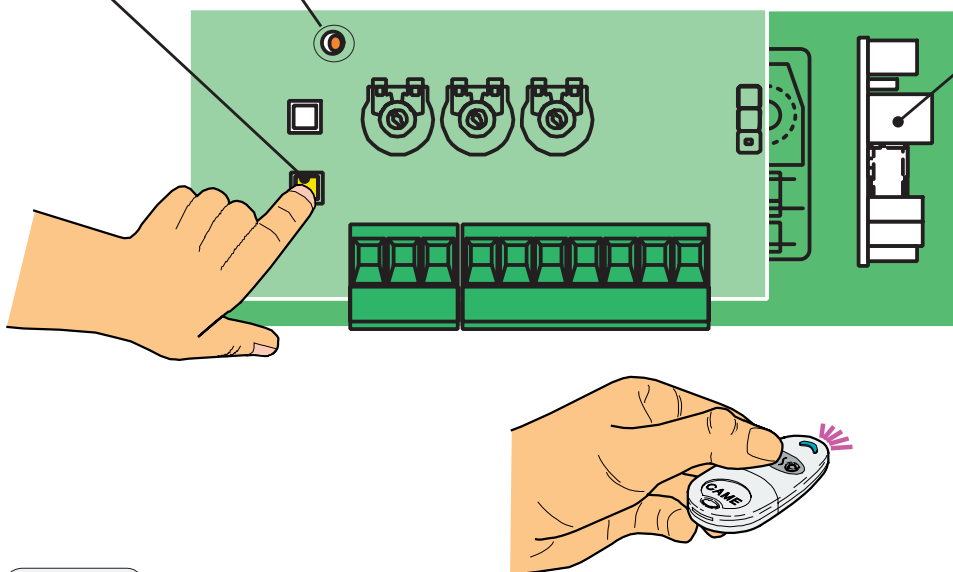

FIG. 2
ABB. 2

**REGOLAZIONE VELOCITÀ DI APERTURA/CHIUSURA E DI RALLENTAMENTO - SELECTION O
 F OPENING/CLOSING AND SLOWDOWN SPEED - RÉGLAGE VITESSE D'OUVERTURE/FERMETURE ET DE
 RALENTISSEMENT - EINSTELLUNG DER ÖFFNUNGS/SCHLISSGESCHWINDIGKEIT UND DER LAUFVER-
 LANGSAMUNG - REGULACIÓN VELOCIDAD DE APERTURA/CIERRE Y DE RALENTAMIENTO**

**Per la regolazione delle velocità di marcia e dei rallenta-
 menti, spostare i faston sui relativi connettori indicati.**

*To adjust the operating and slowdown speeds, move the
 faston connectors to the indicated connectors.*

**Pour le réglage de la vitesse de fonctionnement et des
 ralentissements, déplacer les fastons sur les conne-
 cteurs.**

*Zur Einstellung der Laufgeschwindigkeit und der
 Laufverlangsamungsphasen die Faston-Verbinder der Abbil-
 dung entsprechend positionieren.*

**Para la regulación de las velocidades de marcha y
 ralentamientos, desplazar los fastons a los correspon-
 dientes conectores indicados.**

faston rallentamento M2
M2 slowdown speed faston
faston ralentissement M2
Faston Laufverlangsamung M2
faston ralentamiento M2

faston marcia M2
M2 operating speed faston
faston mouvement M2
Faston Laufgeschwindigkeit M2
faston marcha M2

faston rallentamento M1
M1 slowdown speed faston
faston ralentissement M1
Faston Laufverlangsamung M1
faston ralentamiento M1

faston marcia M1
M1 operating speed faston
faston mouvement M1
Faston Laufgeschwindigkeit M1
faston marcha M1

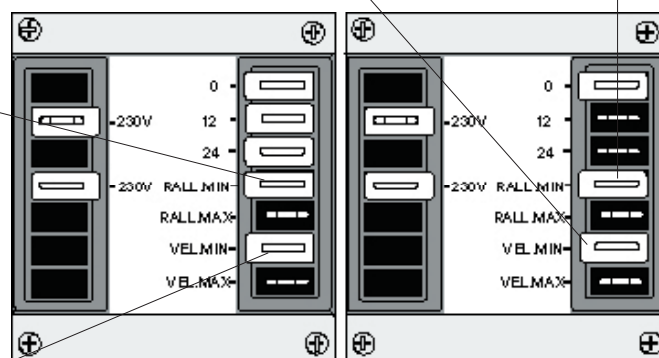

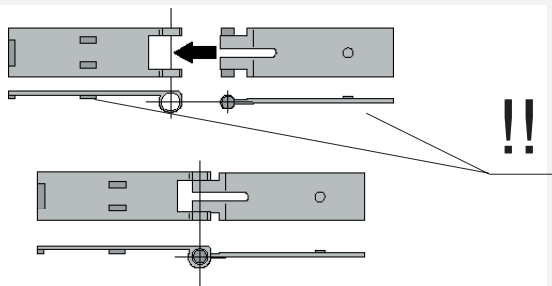

1

Assemblare le cerniere a pressione

Assemble the hinges by pressure

Assembler les charnières à pression

Setzen Sie die Druckscharniere zusammen.

Ensamblar las bisagras a presión

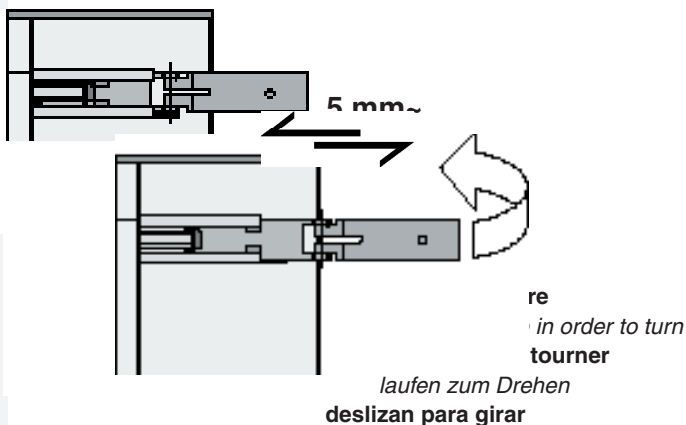

re
in order to turn
turner

*laufen zum Drehen
deslizan para girar*

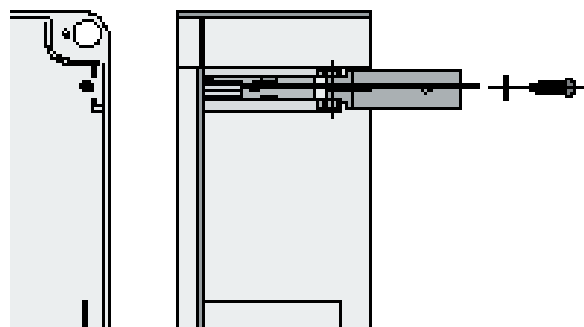

2

Inserire le cerniere nella scatola (sul lato destro o sinistro a scelta) e fermarle con le viti e le rondelle in dotazione

Insert the hinges (on the right or left side, according to choice) and secure using the screws and washers supplied

Placer les charnières (du côté droit ou gauche au choix) et les fixer avec les vis et les rondelles fournies de série

Setzen Sie die Scharniere ein (je nach Wunsch auf der rechten oder linken Seite) und befestigen Sie sie mit den mitgelieferten Schrauben und Unterlegscheiben

Introducir las bisagras (en el lado izquierdo o derecho, a placer) y fijarlas con los tornillos y las arandelas suministradas a tal efecto

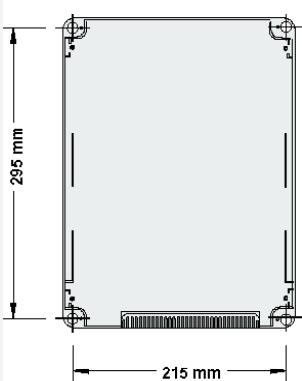

3

Posizionare e fissare la scatola del quadro

Position and secure the control panel housing

Placer et fixer la boîte de l'armoire

Plazieren Sie das Gehäuse der Schalttafel und befestigen Sie es.

Colocar y sujetar la caja del cuadro

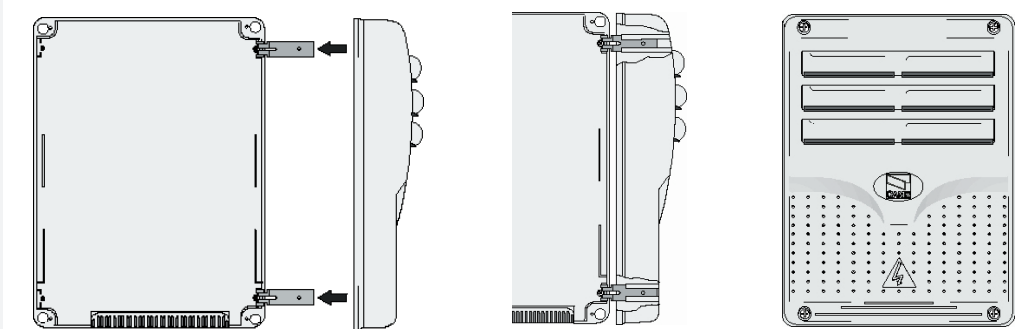

4

Inserire a scatto il coperchio sulle cerniere, chiuderlo e fissarlo con le viti in dotazione

Snap the cover onto the hinges and secure using the screws supplied.

Assembler par encliquetage le couvercle sur les charnières et fixer le couvercle avec les vis fournies de série

Lassen Sie den Deckel in den Scharnieren einrasten und befestigen Sie ihn mit den mitgelieferten Schrauben.

Introducir la tapa en las bisagras hasta oír un chasquido y fijar la tapa con los tornillos suministrados a tal efecto.

IT DICHIARAZIONE DI CONFORMITÀ
Ai sensi della Direttiva R&TTE 1999/5/CE

EN DECLARATION OF CONFORMITY
Pursuant to the R&TTE Directive 1999/5/EC

ES DECLARACIÓN DE CONFORMIDAD
De conformidad con la Directiva R&TTE 1999/5/CE

 **CAME cancelli automatici s.p.a.** • Via Martiri della Libertà, 15 • 31030 Dosson di Casier • TREVISO - ITALY • www.came.it - info@came.it

Dichiara sotto la propria responsabilità, che i seguenti prodotti per l'automazione di cancelli e porte da garage, così denominati:

ZL19N

sono conformi ai requisiti essenziali ed alle disposizioni pertinenti, stabilite dalle seguenti Direttive e alle parti applicabili delle Normative di riferimento in seguito elencate:

--- DIRETTIVE ---

- > **98/37/CE - 98/79/CE** DIRETTIVA MACCHINE
- > **98/336/CEE - 92/31/CEE** DIRETTIVA COMPATIBILITÀ ELETTROMAGNETICA
- > **73/23/CEE - 93/68/CE** DIRETTIVA BASSA TENSIONE
- > **89/106/CEE** DIRETTIVA MATERIALI DA COSTRUZIONE

--- NORMATIVE ---

**EN 13241-1 • EN 12635 • EN 6100-6-2 • EN 12453
EN 12978 • EN 61000-6-3 • EN 12445 • EN 60335-1**

AVVERTENZA IMPORTANTE!

È vietato mettere in servizio il/i prodotto/i oggetto della presente dichiarazione, prima del completamento e/o incorporamento, in totale conformità alle disposizioni della

Direttiva Macchine 98/37/CE

L'amministratore delegato
Andrea Menuzzo

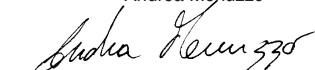

Codice di riferimento per richiedere una copia conforme all'originale:
DDF B IT A001D

Is fully liable in declaring that the products for automatic garage doors and gates listed below:

ZL19N

comply with the National Law related to the following European Directives and to the applicable parts of the following Standards:

--- DIRECTIVES ---

- > **98/37/CE - 98/79/CE** MACHINERY DIRECTIVE
- > **98/336/CEE - 92/31/CEE** ELECTROMAGNETIC COMPATIBILITY DIRECTIVE
- > **73/23/CEE - 93/68/CE** LOW VOLTAGE DIRECTIVE
- > **89/106/CEE** CONSTRUCTION PRODUCTS DIRECTIVE

--- STANDARDS ---

**EN 13241-1 • EN 12635 • EN 6100-6-2 • EN 12453
EN 12978 • EN 61000-6-3 • EN 12445 • EN 60335-1**

IMPORTANT WARNING!

Do not use the equipment specified here above, before completing the full installation in full compliance with the Machinery Directive 98/37/CE

The Managing Director
Mr. Andrea Menuzzo

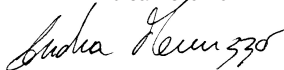

Reference code to request a true copy of the original:
DDF B EN A001D

Declara bajo su exclusiva responsabilidad, que los siguientes productos para la automatización de cancelas y puertas para garajes, denominados:

ZL19N

son de conformidad con los requisitos esenciales y las disposiciones pertinentes, establecidos por las siguientes Directivas y con las partes aplicables de las Normativas de referencia que se indican a continuación:

--- DIRECTIVAS ---

- > **98/37/CE - 98/79/CE** DIRECTIVA DE MÁQUINAS
- > **98/336/CEE - 92/31/CEE** DIRECTIVA COMPATIBILIDAD ELECTROMAGNÉTICA
- > **73/23/CEE - 93/68/CE** DIRECTIVA BAJA TENSIÓN
- > **89/106/CEE** DIRECTIVA MATERIALES PARA LA FABRICACIÓN

--- NORMATIVAS ---

**EN 13241-1 • EN 12635 • EN 6100-6-2 • EN 12453
EN 12978 • EN 61000-6-3 • EN 12445 • EN 60335-1**

ADVERTENCIA IMPORTANTE!

Está prohibido hacer funcionar el/los producto/s, objeto de la presente declaración, antes del completamiento y/o incorporación de los mismos (en la instalación final), de conformidad con la Directiva de Máquinas 98/37/CE

El administrador delegado:
Sig. Andrea Menuzzo

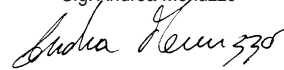

Código de referencia para solicitar una copia de conformidad con la copia original:
DDF B ES A001D

DE DECLARATION DU FABRICANT
Aux termes de la disposition de l'Annexe II B de la Directive Machines 98/37/CE

FR DECLARATION DU FABRICANT
Aux termes de la disposition de l'Annexe II B de la Directive Machines 98/37/CE

 **CAME cancelli automatici s.p.a.** • Via Martiri della Libertà, 15 • 31030 Dosson di Casier • TREVISO - ITALY • www.came.it - info@came.it

Déclare sous sa responsabilité, que les produits suivants pour l'automation de portails et portes de garage, ainsi dénommés:

ZL19N

... sont conformes aux conditions nécessaires et aux dispositions appropriées, fixées par les Directives suivantes et aux articles applicables des Réglementations de référence indiqués ci-après.

--- DIRECTIVES ---

- > **98/37/CE - 98/79/CE** DIRECTIVE MACHINES
- > **98/336/CEE - 92/31/CEE** DIRECTIVE COMPATIBILITÉ ELECTROMAGNÉTIQUE
- > **73/23/CEE - 93/68/CE** DIRECTIVE BASSE TENSION
- > **89/106/CEE** DIRECTIVE MATÉRIAUX DE CONSTRUCTION

--- RÈGLEMENTATIONS ---

**EN 13241-1 • EN 12635 • EN 6100-6-2 • EN 12453
EN 12978 • EN 61000-6-3 • EN 12445 • EN 60335-1**

AVIS IMPORTANT !

Il est interdit de mettre en service le/les produit/s, objet de cette déclaration, avant de les incorporer à l'installation et/ou de terminer le montage de cette dernière, conformément aux dispositions de la Directive Machines 98/37/CE.

L'administrateur délégué
Monsieur Andrea Menuzzo



Code de référence pour demander une copie conforme à l'original :
DDF B FR A001D

Déclare sous sa responsabilité, que les produits suivants pour l'automation de portails et portes de garage, ainsi dénommés:

ZL19N

... sont conformes aux conditions nécessaires et aux dispositions appropriées, fixées par les Directives suivantes et aux articles applicables des Réglementations de référence indiqués ci-après.

--- DIRECTIVES ---

- > **98/37/CE - 98/79/CE** DIRECTIVE MACHINES
- > **98/336/CEE - 92/31/CEE** DIRECTIVE COMPATIBILITÉ ELECTROMAGNÉTIQUE
- > **73/23/CEE - 93/68/CE** DIRECTIVE BASSE TENSION
- > **89/106/CEE** DIRECTIVE MATÉRIAUX DE CONSTRUCTION

--- RÈGLEMENTATIONS ---

**EN 13241-1 • EN 12635 • EN 6100-6-2 • EN 12453
EN 12978 • EN 61000-6-3 • EN 12445 • EN 60335-1**

AVIS IMPORTANT !

Il est interdit de mettre en service le/les produit/s, objet de cette déclaration, avant de les incorporer à l'installation et/ou de terminer le montage de cette dernière, conformément aux dispositions de la Directive Machines 98/37/CE.

L'administrateur délégué
Monsieur Andrea Menuzzo



Code de référence pour demander une copie conforme à l'original :
DDF B DE A001D



ASSISTENZA TECNICA
NUMERO VERDE
800 295830
WEB
www.came.it
E-MAIL
info@came.it



CAME NORD S.R.L. COLOGNO M. (MI)
☎ (+39) 02 26708293 ☎ (+39) 02 25490288
CAME SUD S.R.L. NAPOLI
☎ (+39) 081 7524455 ☎ (+39) 081 7529109
CAME (AMERICA) L.L.C. MIAMI (FL)
☎ (+1) 305 5930227 ☎ (+1) 305 5939823
CAME AUTOMATISMOS S.A. MADRID
☎ (+34) 091 5285009 ☎ (+34) 091 4685442
CAME BELGIUM LESSINES
☎ (+32) 068 333014 ☎ (+32) 068 338019

CAME FRANCE S.A. NANTERRE CEDEX (PARIS)
☎ (+33) 01 46130505 ☎ (+33) 01 46130500
CAME GMBH KORNTAL BEI (STUTTGA RT)
☎ (+49) 071 5037830 ☎ (+49) 071 50378383
CAME GMBH SEEFELD BEI (BERLIN)
☎ (+49) 033 3988390 ☎ (+49) 033 39885508
CAME PL SP.ZO.O. WARSZAWA
☎ (+48) 022 8365076 ☎ (+48) 022 8369920
CAME UNITED KINGDOM LTD NOTTINGHAM
☎ (+44) 0115 9210430 ☎ (+44) 0115 9210431

CAME CANCELLI AUTOMATICI S.P.A.
DOSSON DI CASIER (TREVISO)

☎ (+39) 0422 4940 ☎ (+39) 0422 4941